

FUJITSU

CLIMATIZZATORI



CATALOGO CLIMATIZZAZIONE
LINEA RESIDENZIALE E COMMERCIALE

EUROFRED

Together. Inspired.

60 anni al tuo fianco, guardando avanti

In Eurofred da oltre 60 anni supportiamo il lavoro di professionisti come te. Cresciamo insieme a te, costruendo relazioni di fiducia che durano nel tempo, perché comprendiamo le tue sfide e le trasformiamo in soluzioni concrete.

La nostra nuova identità riflette ciò che siamo oggi e dove vogliamo arrivare insieme a te: un alleato esperto, vicino e pronto ad accompagnarti in ogni progetto con affidabilità, efficienza e visione del futuro.



Together. Inspired.

Questo è il nostro impegno. “Together” perché crediamo nella collaborazione e nelle relazioni di fiducia che costruiamo con te ogni giorno. “Inspired” perché guardiamo avanti, aprendo nuove strade per guidare il futuro della climatizzazione.

Eurofred continua a evolversi. Con l’esperienza del passato e l’energia del futuro, siamo pronti ad accompagnarti.

Iniziamo?

Cosa possiamo offrirti?

• Esperienza che alimenta il tuo successo

Sei decenni di conoscenza del mercato per offrirti sempre la risposta migliore.

• Marchi globali, risultati d'eccellenza

Un portafoglio solido con partner tecnologici di riferimento, che garantiscono prestazioni elevate in ogni tipo di installazione.

• Supporto reale e continuo

Processi ottimizzati, assistenza post-vendita avanzata e un'Academy pensata per valorizzare e sviluppare il tuo talento.

• Operatività solida e flessibile

Un'infrastruttura logistica internazionale e un team di oltre 250 specialisti, per ricevere esattamente ciò di cui hai bisogno, quando ne hai bisogno.



I nostri numeri



**3 Centri
logistici**

- Barcellona (Spagna)
- San Fior (Italia)
- Santiago del Cile



**4 Centri di
formazione
+ Showroom**

- Barcellona (Spagna)
- Tarragona (Spagna)
- San Fior (Italia)
- Santiago del Cile



**+300 Centri
di Assistenza
Tecnica Ufficiale**

EUROFRED Academy

Formazione continua per i professionisti della climatizzazione



**Vuoi rimanere sempre aggiornato
su climatizzazione, pompe di calore
e ventilazione ?**

Eurofred Academy è il tuo punto di riferimento per la formazione sulle tecnologie più innovative del settore. Proponiamo un programma formativo completo e personalizzabile, con corsi specialistici e diversi livelli di apprendimento, pensati per tutti i profili professionali: dai tecnici ai progettisti.

Scegli tu come formarti:

- **Corsi in presenza** presso le nostre sedi
- **Corsi itineranti** presso la tua azienda
- **Sessioni online e webinar personalizzati**
- **Sessioni pratiche:** avviamento, diagnosi e riparazione

La nostra formazione su misura include:



Pompe di calore: dai corsi introduttivi fino alla specializzazione in installazione e manutenzione.



Efficienza energetica: con focus sulle nuove normative e sulle soluzioni più sostenibili.



Climatizzazione avanzata: sistemi a portata variabile, refrigeranti ecologici e molto altro.

I nostri centri

Spagna

BARCELONA

Calle Marquès de Sentmenat, 97
08029 Barcellona

TARRAGONA

Pol. Ind. Les Arenelles - Capannoni 4-5
Calle Nord, s/n
43814 Vila-rodona (Tarragona)

Italia

TREVISO

Via Europa,
31020 San Fior (TV)

Cile

SANTIAGO DEL CILE

Jorge Alessandri, 614
La Reina - Santiago del Cile

CATALOGO RESIDENZIALE COMMERCIALE

Fujitsu: introduzione alla gamma prodotti **006**

Lineup dei modelli SPLIT **020**

Lineup dei modelli MULTISPLIT **022**



SPLIT linea residenziale **024**



MULTISPLIT linea residenziale **040**



SPLIT linea commerciale **072**

SPLIT linea commerciale Eco **088**



MULTISPLIT linea commerciale **100**

ACCESSORI SPLIT-MULTISPLIT **106**



WATERSTAGE **126**

VENTILAZIONE **152**

ADVANCED

Centro di Ricerca e Sviluppo

Test di prestazioni

Prova del suono
Prova termica
Prova di portata



Test di affidabilità

Test ambientale
Test pioggia

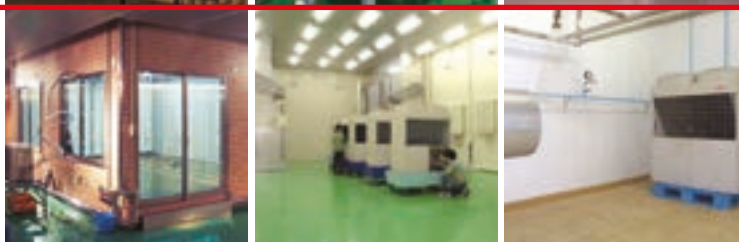

Test di imballaggio

Prova di compressione
Test vibrazione



TESTING/RICERCA & SVILUPPO

Laboratori di Test

Fujitsu EMC Laboratory

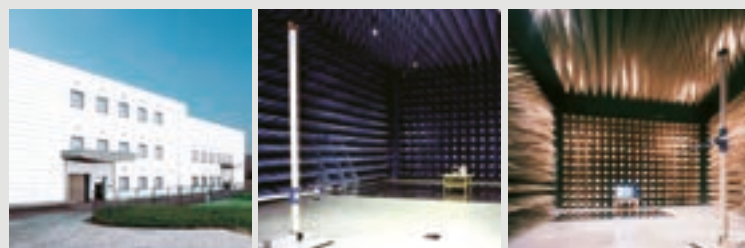

FUJITSU
EMC LABORATORY

Sito di prova internazionale
per la regolamentazione EMC

60 m di altezza

(test della torre)



In questo modo viene verificata l'affidabilità
della circolazione dell'olio nel compressore.

GARANZIA DI ALTA QUALITÀ

CERTIFICAZIONE ISO 9001 e ISO 14001

A garanzia dei più alti standard qualitativi di prodotto, tutti gli stabilimenti Fujitsu hanno completato l'iter di certificazione ISO 9001 e ISO 14001.



CONTROLLO IN ENTRATA

Tutti i fornitori di componenti devono fornire i report dei test di qualità. Il laboratorio certificato interno effettua i controlli in base alla normativa europea RoHS.

Parti e Materiali



RIGOROSI CONTROLLI DI QUALITÀ

Durante tutta la fase produttiva vengono effettuati numerosi e rigorosi controlli, per garantire i massimi standard qualitativi e minimizzare la presenza di difetti nel prodotto finito.

Assemblaggio

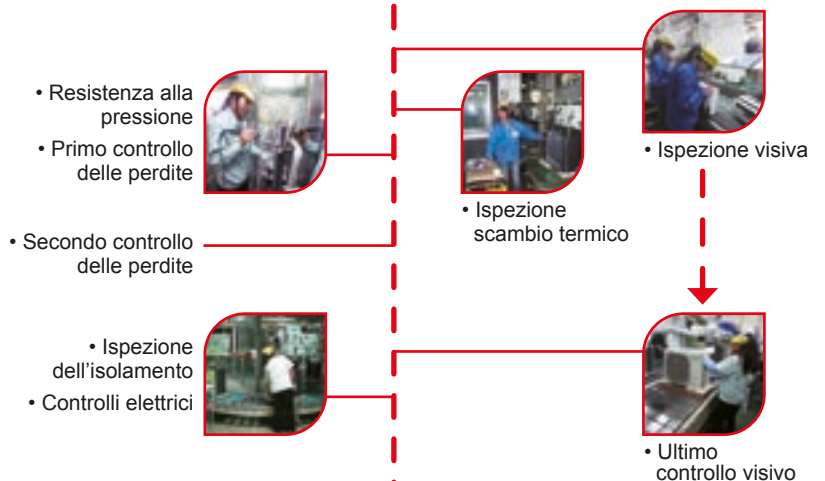

ISPEZIONE COMPLETA DI PRODOTTO

Prima di passare alla distribuzione vengono eseguiti ulteriori test ed ispezioni.

Testing



Spedizione

ALTA EFFICIENZA

Massima efficienza con minimi consumi

Per il 90% del tempo i climatizzatori funzionano a potenza parziale. I climatizzatori Fujitsu invece, grazie alla tecnologia DC inverter ed ai controlli elettronici ad alta efficienza, garantiscono livelli di efficienza e prestazioni eccellenti in ogni condizione ambientale.

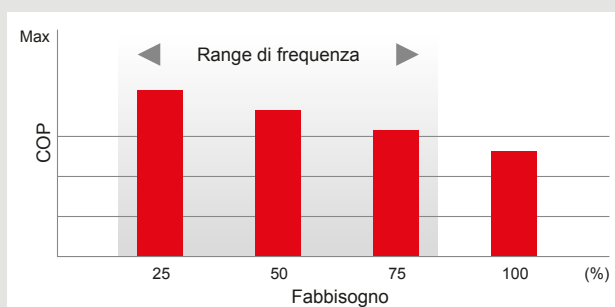

Inverter Technology

Compressore Twin rotary DC

Twin rotary DC è il compressore ad alta efficienza impiegato in tutte le nostre gamme di prodotti. La sua innovativa progettazione garantisce un'efficienza energetica maggiore rispetto ai normali compressori.

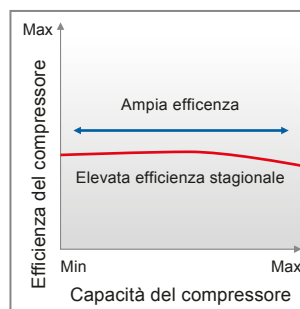

Motore ventilatore DC

Il motore DC del ventilatore supporta le alte efficienze richieste in tutti i nostri climatizzatori.



Controllo ad inverter ottimizzato

La tecnologia **I-PAM Inverter control** migliora l'efficienza del climatizzatore raggiungendo in meno tempo e con notevole risparmio di energia, le temperature di comfort.

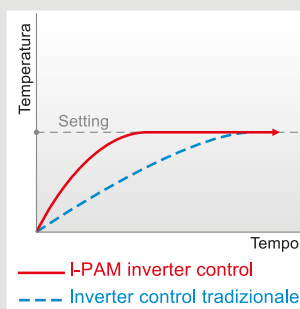
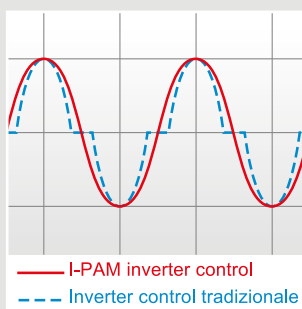

Scambiatore di calore ad alta densità multipercorso

Scambiatore di calore ad alta densità multi-percorso. Abbiamo migliorato le prestazioni dei climatizzatori grazie all'innovativa geometria dello scambiatore di calore ad alta efficienza.

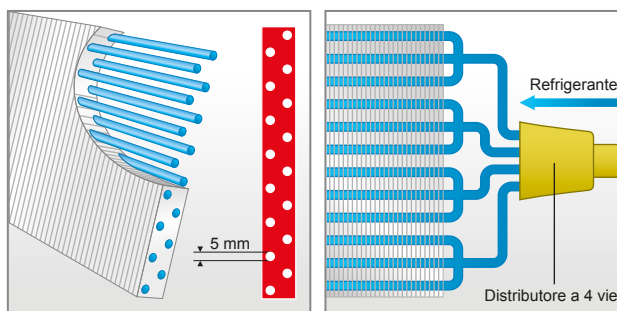

Scambiatore di calore per il sotto-raffreddamento

Lo scambiatore ha prestazioni maggiori grazie alla presenza di un sistema di sotto-raffreddamento.

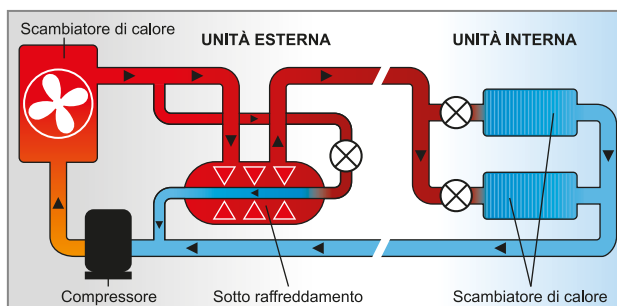

ENERGY SAVING CONTROL

Funzionamento intelligente



Sensore di controllo movimento

Grazie al sensore di movimento, all'interno di una stanza il climatizzatore rileva la presenza delle persone. Quando queste escono il climatizzatore riduce la potenza, mentre al loro rientro ripristina le condizioni di funzionamento iniziali.

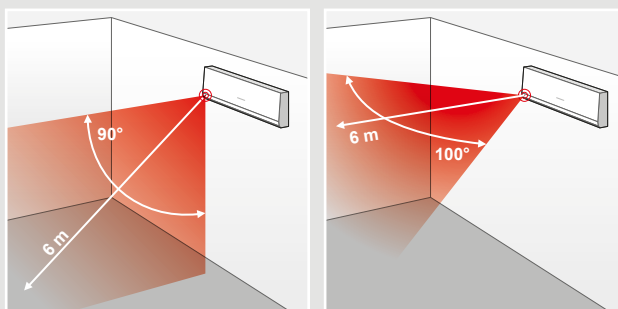

Impostazioni delle temperature di lavoro

È possibile fissare le temperature massime e minime d'esercizio per ottimizzare i consumi.

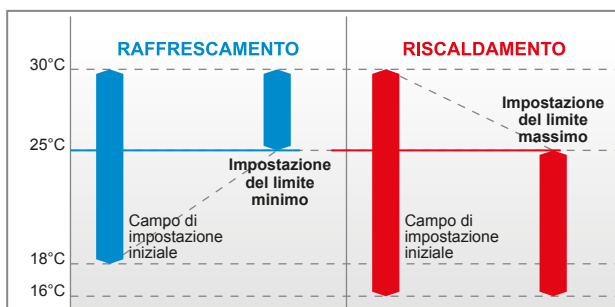

Auto-off timer

Il climatizzatore può essere programmato (accensione/spengimento) per essere attivato più volte nell'arco delle 24 ore, in base al livello di comfort desiderato.

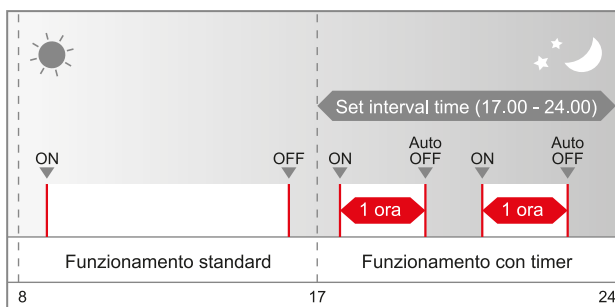

Economy

In modalità Economy il climatizzatore riduce il consumo di energia garantendo un notevole risparmio nei consumi.

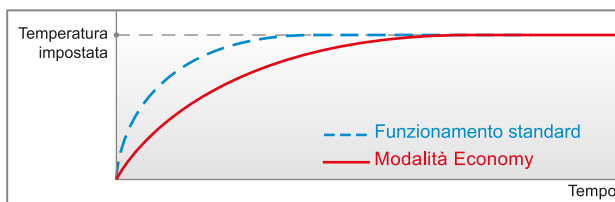

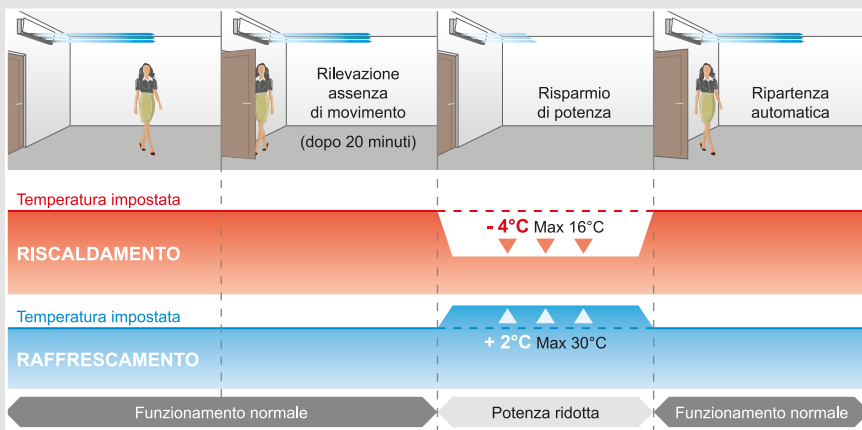

Funzione Auto return

Attivando la funzione Auto return il climatizzatore, impostato per un certo tempo ad una diversa temperatura, ripristina automaticamente la temperatura precedente.

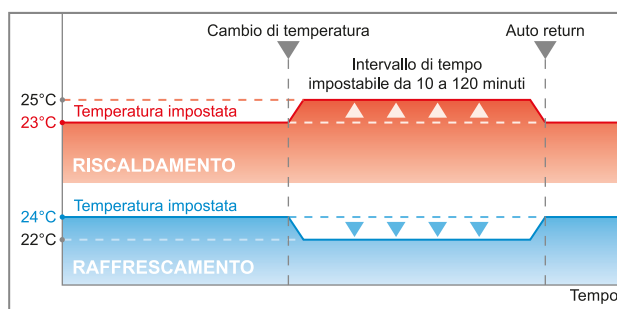

COMFORT PERFORMANCE

Un riscaldamento potente

La grande superficie dello scambiatore di calore, il compressore rotativo DC e l'innovativo sistema inverter garantiscono un'elevata capacità di riscaldamento anche con basse temperature esterne.

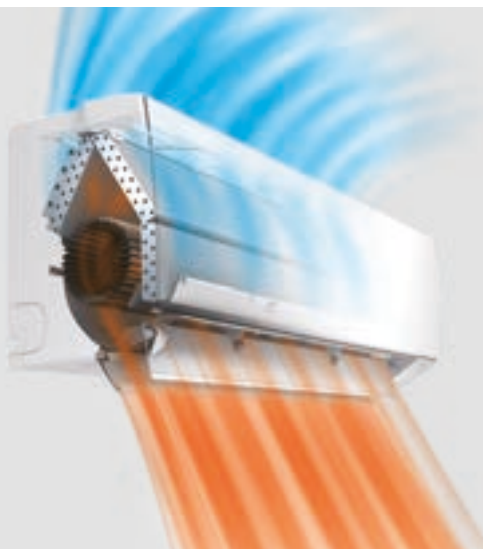
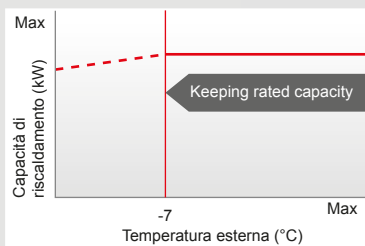

Quick Comfort

Rapido raggiungimento del comfort

L'eccezionale sistema di distribuzione dell'aria consente di raggiungere velocemente le condizioni ottimali di comfort negli ambienti climatizzati.

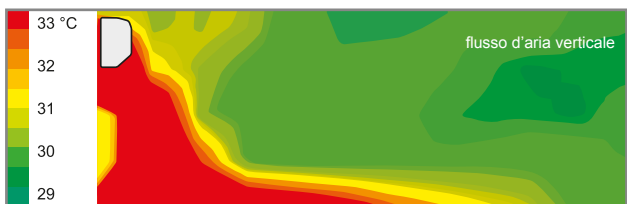

Modalità Powerful

Questa modalità porta il climatizzatore alla massima potenza, per un massimo di 20 minuti, in modo da raggiungere rapidamente la condizione di comfort richiesta all'interno del locale.

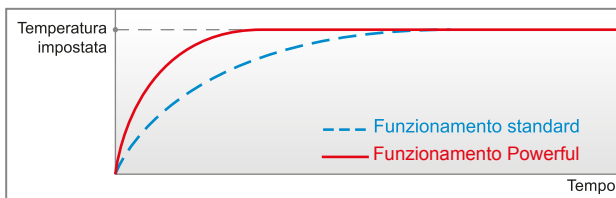

Temperatura di mantenimento 10°C

La modalità di mantenimento della temperatura a 10°C evita che la temperatura dei locali non occupati si abbassi eccessivamente.

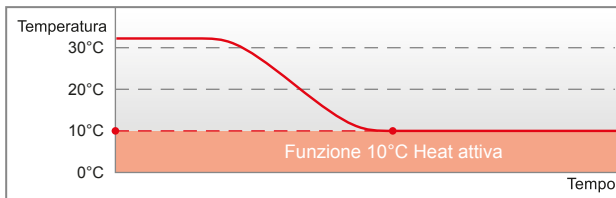

Scambiatore di calore ad alta densità

Lo scambiatore di calore ad alta densità, composto da un serpentina di solo 5 mm di diametro e di uno scambiatore supplementare, migliora notevolmente l'efficienza di scambio termico.

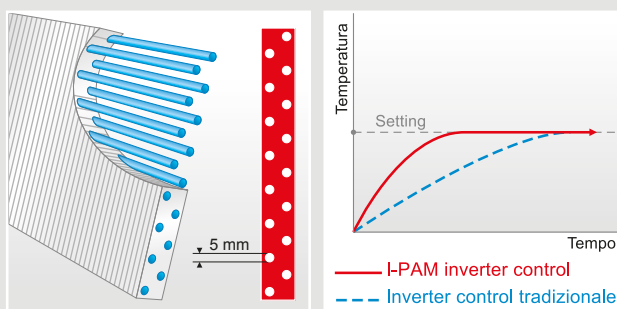

Controlli di silenziosità e comfort



Modalità silenziosa per unità esterna

Per particolari esigenze di qualità acustica, l'utente può ridurre ulteriormente la rumorosità dell'unità esterna attivando questa specifica funzione.

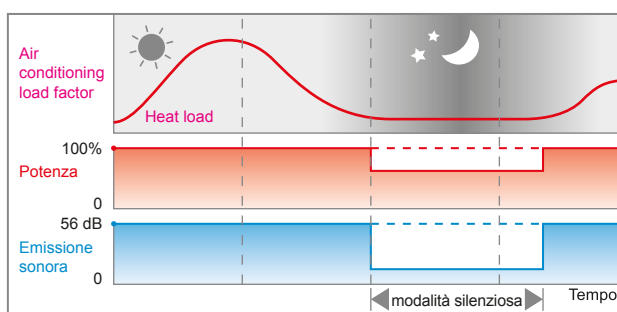

Funzione di commutazione automatica

Il climatizzatore commuta automaticamente dal riscaldamento al raffreddamento (e viceversa) in base alla temperatura richiesta nel locale.

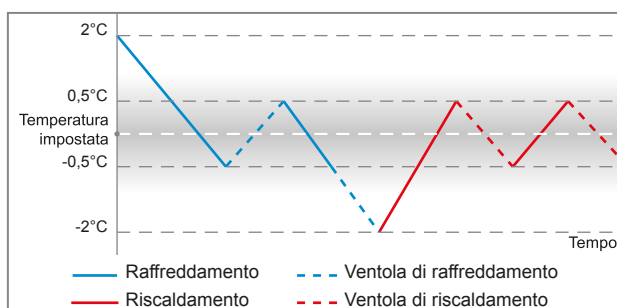

CORE TECHNOLOGY - SMART DESIGN

NEW

CON WIFI INTEGRATO



KJ
Series

CON WIFI INTEGRATO



KM
Series

CON WIFI INTEGRATO

KN
Series



NEW

CON WIFI INTEGRATO



KL
Series

NEW

CON WIFI INTEGRATO



KM
Series

LARGE 18-24

KM
Series

LARGE 30-36



CONTROLLI INTUITIVI E SEMPLICI DA USARE

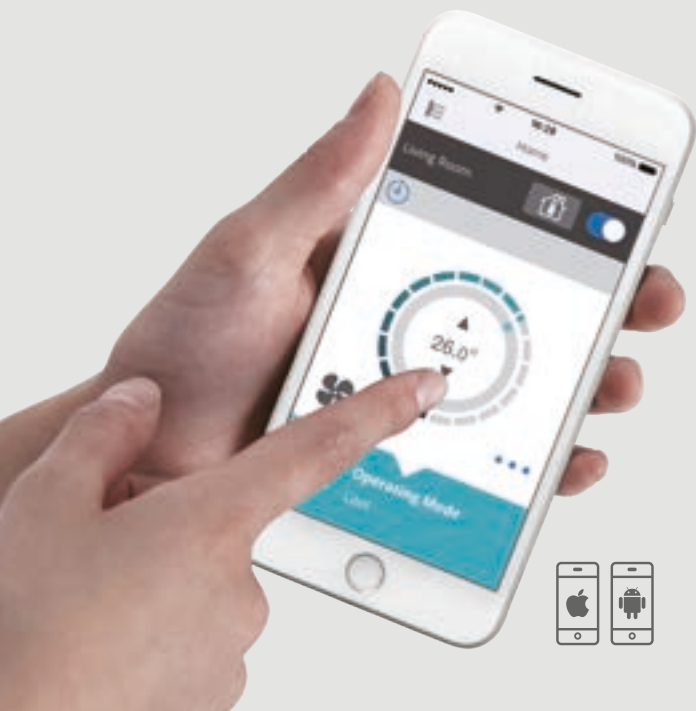

Un controllo remoto semplice e intuitivo, anche con smartphone e PC.

La soluzione più avanzata per gestire a distanza il proprio climatizzatore

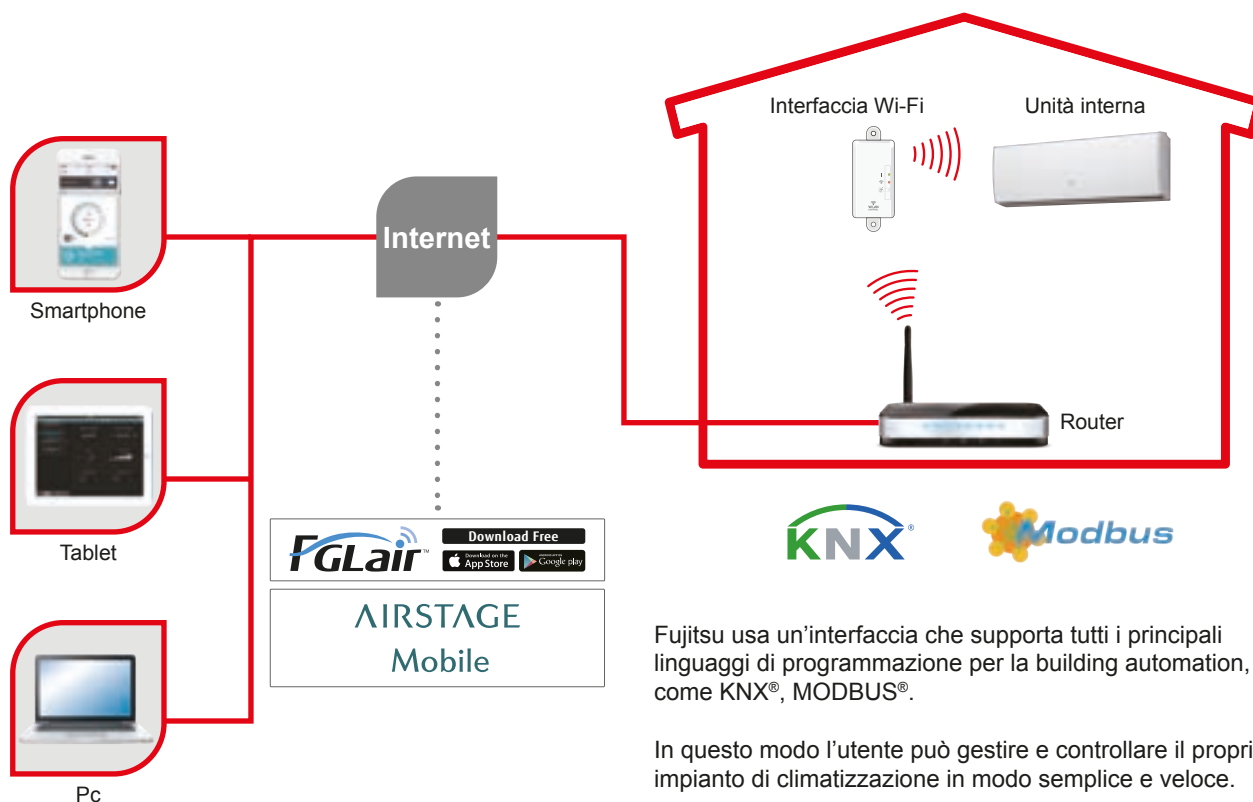

Fujitsu usa un'interfaccia che supporta tutti i principali linguaggi di programmazione per la building automation, come KNX®, MODBUS®.

In questo modo l'utente può gestire e controllare il proprio impianto di climatizzazione in modo semplice e veloce.



Fujitsu offre un'ampia gamma di controlli remoti semplici da usare

Semplicità d'uso ed ergonomia contraddistinguono i controlli da remoto Fujitsu.

Il display di grandi dimensioni facilita la lettura, mentre i pulsanti e le icone ne rendono l'uso intuitivo.



Controlli individuali



Filocomando Infinity



Filocomando compatto

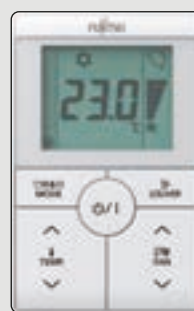

Filocomando semplificato



Telecomando

L'OBIETTIVO FUJITSU È DI REALIZZARE UN'ASSISTENZA E UNA MANUTENZIONE RAPIDA

Se dovesse verificarsi un problema in una unità o in un sistema, ci sono molti strumenti di supporto per codificare l'errore, il Service Tool permette di verificare dettagliatamente lo stato dell'intero sistema e il monitoraggio remoto attraverso internet. Assistenza e manutenzione rapida ovunque e in qualsiasi momento.

Concepiti per una facile manutenzione

Lo stato di funzionamento ed eventuali problemi del climatizzatore si possono visualizzare nel display dell'unità esterna oppure dai comandi. Lo stato della macchina può essere controllato rapidamente.

- Stato di funzionamento
- Temperatura di mandata / Pressione
- Stato operativo del compressore
- Indirizzo/Tipo/numero dell'unità esterna
- Codice di errore



Strumento mobile per le verifiche di funzionamento tramite smartphone

Questa App è uno strumento mobile per verificare gli stati di funzionamento dei climatizzatori Fujitsu. Verifica le sonde, la lista errori e la diagnosi.



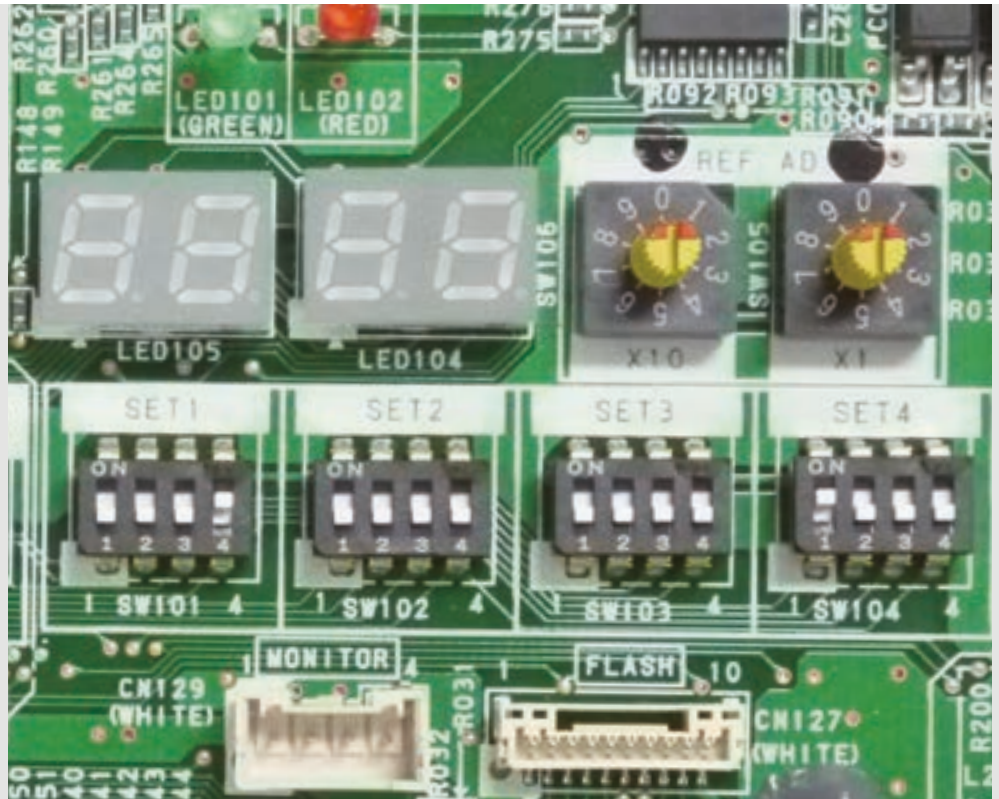

Diagnosi di funzionamento attraverso il Service Tool

Lo stato di funzionamento, dal monosplit al sistema VRF, può essere controllato dal PC connettendosi al Service Tool.
Si possono così controllare rapidamente le diagnosi.

- Stato di funzionamento / controllo
- Monitoraggio delle condizioni di funzionamento
- Monitoraggio dei sensori
- Grafici degli andamenti
- Storico
- Diagramma del circuito refrigerante (per VRF)

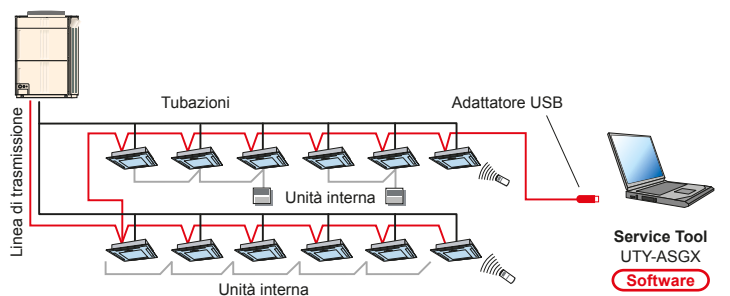
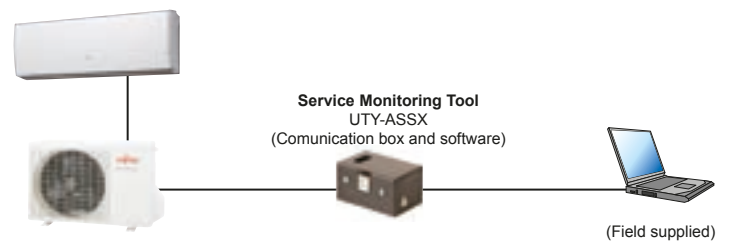

Monitoraggio da remoto

Stato operativo del sistema VRF e delle diagnosi possono essere costantemente monitorati da remoto su Internet, ecc.
Sono possibili anche confronti diretti con il personale di servizio.

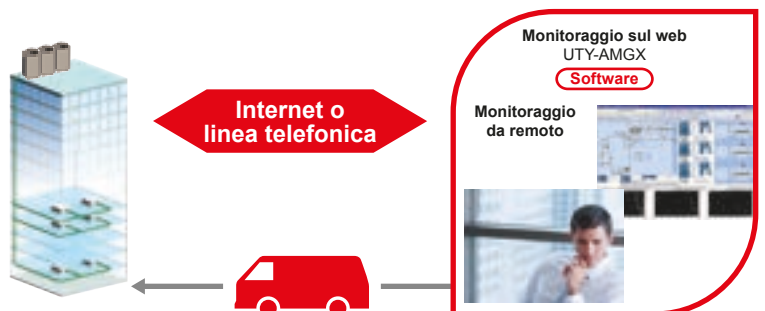

LINEUP DEI MODELLI SPLIT



Tipologia	Serie	Modello	Classe		
			7	9	12
Parete	NEW Serie KJ	  	ASEH07KJCAL ASEH07KJCALB	ASEH09KJCAL ASEH09KJCALB	ASEH12KJCAL ASEH12KJCALB
	Serie KM	 	ASEH07KMCG	ASEH09KMCG	ASEH12KMCG
	Serie KN	 	ASEH07KNCA	ASEH09KNCA	ASEH12KNCA
	NEW Serie KL	 		ASEH09KLTLB	ASEH12KLTLB
	NEW Serie KM LARGE 18/24	 			
	NEW Serie KL LARGE	 			
		Serie KM LARGE 30/36			
Pavimento	Serie KV			AGEG09KVCA	AGEG12KVCA
Soffitto	Serie KR				
Cassette	Serie KV			AUXG09KVLA	AUXG12KVLA
	Serie KR	 18/22/24  30/36/45/54			
Canalizzabili	Serie KL	 09/12/14  18		ARXG09KLLAP	ARXG12KLLAP
	Serie KMTAP	 KMTAP			
	Serie KH				

Classe							
14	18	22	24	30	36	45	54
ASEH14KJCAL ASEH14KJCALB							
ASEH14KMCG							
	ASEH18KMTGL		ASEH24KMTGL				
	ASEH18KLCBL		ASEH24KLCBL				
				ASEH30KMTB	ASEH36KMTB		
AGEG14KVCA							
	ABEG18KRTA		ABEG24KRTA	ABEG30KRTA	ABEG36KRTA	ABEG45KRTA	ABEG54KRTA
AUXG14KVLA	AUXG18KVLA		AUXG24KVLA				
	AUXG18KRLB		AUXG24KRLB	AUXG30KRLB	AUXG36KRLB	AUXG45KRLB	AUXG54KRLB
ARXG14KLLAP	ARXG18KLLAP						
		ARXH22KMTAP	ARXH24KMTAP	ARXH30KMTAP	ARXH36KMTAP	ARXH45KMTAP	
						ARXG45KHTB	ARXG54KHTB

LINEUP DEI MODELLI MULTISPLIT - UNITÀ ESTERNE



Tipologia	Serie	Classe unità esterna Potenza di raffreddamento (kW)	14	18
			4,0	5,0
Multisplit 2x1 3x1 4x1 5x1	Multisplit 2x1		AOEG14KBCA2	AOEG18KBCA2
	Multisplit 3x1			
	Multisplit 4x1			
	Multisplit 5x1			
NEW Multisplit KL WIFI 2x1 3x1	NEW Multisplit 2x1		AOEH14KACB2	AOEH18KACB2
	NEW Multisplit 3x1			
Multisplit simultanei	Twin Monofase			
	Twin Trifase			
	Twin/Triple Monofase			
	Twin/Triple Trifase			

Nota: verificare le combinazioni possibili nella tavola delle combinazioni.

18	24	30	36	54
5,4	6,8	8,0	9,5	14,0
AOEG18KBCA3	AOEG24KBCA3			
		AOEG30KBTA4		
			AOEG36KBTA5	
AOEH18KACB3				
			AOEG36KBTB	
			AOEG36KRTA	
				AOEG54KBTB
				AOEG54KRTA



Progettati per il risparmio energetico, assicurano un elevato comfort negli ambienti rispettando la natura.

Un climatizzatore amico delle persone è
anche amico della natura.

Fujitsu propone un'ampia gamma di prodotti
per climatizzare zone giorno, camere da letto,
aree studio e relax.

Rendiamo gli ambienti confortevoli grazie a
diversi tipi di climatizzatori, dotati anche di
specifiche funzioni per la pulizia dell'aria.

Tutti i modelli sono ad alta efficienza e
permettono un notevole risparmio energetico.



LINEA RESIDENZIALE



SPLIT

Parete Serie KJ WIFI	026
Parete Serie KMCG WIFI	028
Parete Serie KN WIFI	030
Parete Serie KL WIFI	032
Parete Serie KM LARGE 18-24 WIFI	034
Parete Serie KL LARGE WIFI	036
Parete Serie KM LARGE 30-36	038



MULTISPLIT

040

ACCESSORI

106



mod. 07/09/12



mod. 14



ASEH07KJCAL
ASEH09KJCAL
ASEH12KJCAL
ASEH14KJCAL
(White)

NEW

ASEH07KJCALB
ASEH09KJCALB
ASEH12KJCALB
ASEH14KJCALB
(Black)



Caratteristiche



Eleganza Minimalista

Le linee pulite e le curve sinuose ed eleganti conferiscono al prodotto un aspetto raffinato. La dimensione compatta consente l'installazione in spazi stretti, come sopra le porte.



Heat Clean

Riscalda lo scambiatore di calore dell'unità interna ad una temperatura di oltre 55°C, asciugando l'umidità residua e neutralizzando contaminanti ed impurità, per una pulizia rapida ed efficace. Agisce anche contro le muffe causa di cattivi odori.*

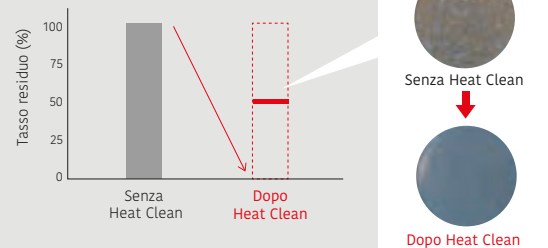

Organizzazione del test: Kitasato Research Center for Environmental Science Report No.: KRCEs - Bio. Test Report No. 2025_1003. Tasso di controllo della muffa: 99% o superiore dopo l'operazione Heat Clean.

*Test effettuato su apparecchiatura reale (modello 12). I risultati possono variare in base all'utilizzo, alla stagione e alle condizioni ambientali.

Individual Auto

Per adattarsi alle differenze di temperatura tra giorno e notte, tipiche del clima europeo il sistema consente di impostare temperature separate per il raffreddamento o per il riscaldamento dei locali, passando automaticamente tra le due modalità.

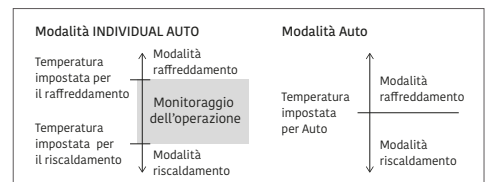

Sensore di Presenza Integrato

Per garantire la riduzione dei consumi, il sensore di presenza rileva i movimenti delle persone nella stanza e fa funzionare il climatizzatore a capacità ridotta quando la stanza è vuota.

Al ritorno delle persone, ripristina automaticamente la modalità operativa precedente.



NEW



Telecomando



GOOD DESIGN



Specifiche

		Modello	Unità Int.	ASEH07KJCAL ASEH07KJCALB	ASEH09KJCAL ASEH09KJCALB	ASEH12KJCAL ASEH12KJCALB	ASEH14KJCAL ASEH14KJCALB	
			Unità Est.	AOEH07KJCA	AOEH09KJCA	AOEH12KJCA	AOEH14KJCA	
			Codice Kit KJCAL White (*)		3NGF97400	3NGF97405	3NGF97410	3NGF97415
			Codice Kit KJCALB Black (*)		3NGF97420	3NGF97425	3NGF97430	3NGF97435
Alimentazione		V/Ø/Hz		230/1/50				
Potenza	Raffrescamento	kW	2.0 (0.9-3.0)		2.5 (0.9-3.2)		3.4 (0.9-3.9)	
	Riscaldamento		2.5 (0.9-3.6)		2.8 (0.9-4.5)		4.0 (0.9-5.4)	
Potenza assorbita	Raffrescamento/Riscaldamento	kW	0.400 / 0.500		0.550 / 0.600		0.870 / 0.950	
EER	Raffrescamento	W/W	5.00		4.55		3.91	
	Riscaldamento		5.00		4.67		4.21	
Pdesign	Raffresc./Riscaldam. (-10°C)	kW	2.0 / 2.3		2.5 / 2.4		3.4 / 2.5	
SEER	Raffrescamento	W/W	9.60		9.20		8.70	
	Riscaldamento (Medio)		5.10		5.10		5.10	
SCOP	Raffrescamento		A+++		A+++		A+++	
	Riscaldamento (Medio)		A+++		A+++		A++	
Max. corrente assorbita	Raffrescamento/Riscaldamento	A	6.5 / 9.0		6.5 / 9.0		6.5 / 9.0	
Consumo energetico annuo	Raffrescamento	kWh/a	73		95		137	
	Riscaldamento		631		658		685	
Capacità di deumidificazione		l/h	1.0		1.0		1.5	
Pressione sonora	U. int. (Raffrescamento)	A/M/B/S	36/31/24/19		38/31/24/19		41/34/25/20	
	U. int. (Riscaldamento)	A/M/B/S	38/31/24/20		38/31/24/20		41/34/25/21	
	U. est. (Raffresc./Riscald.)	Alta	42/42		44/44		47/47	
Potenza sonora	U. int. (Raffresc./Riscald.)	Alta	51/52		52/52		56/56	
	U. est. (Raffresc./Riscald.)	Alta	55/54		56/55		58/59	
Portata d'aria (max.)	U. int. / U. est. (Raffresc.)	Alta	540 / 1.390		580 / 1.480		630 / 1.690	
	U. int. / U. est. (Riscald.)	Alta	580 / 1.350		580 / 1.420		630 / 1.690	
Diminioni A x L x P	Unità interna	mm	270×798×240		270×798×240		270×798×240	
		kg	10		10		10.5	
		mm	542×799×290		542×799×290		542×799×290	
Peso	Unità esterna	kg	30		30		31	
		mm	6.35 / 9.52		6.35 / 9.52		6.35 / 9.52	
Attacchi tubazioni (liquido/gas)		mm	13.8 / 15 to 16.8		13.8 / 15 to 16.8		13.8 / 15 to 16.8	
Diametro scarico condensa (int./est.)		mm	20 (15)		20 (15)		20 (15)	
Massima lunghezza tubazioni (Prearica)		m	15		15		15	
Massimo dislivello	Raffrescamento	°CDB			-10 a 50			
	Riscaldamento				-20 a 24			
Refrigerante	Tipo/GWP		R32 (675)					
	Carica/TCO ₂ Eq	kg/TCO ₂ Eq	0.72/0.486		0.72/0.486		0.87/0.587	

* Telecomando e WIFI inclusi

I dati tecnici sono soggetti a variazioni senza obbligo di preavviso.

Accessori

Filocomando Infinity*:	UTY-RVRY
Filocomando compatto*:	UTY-RCRYZ1
Filocomando*:	UTY-RNRYZ6
	UTY-RLRY
Filocomando semplificato*:	UTY-RSRYZ1
Kit di comunicazione**:	UTY-TWRXZ2

* obbligatorio kit comunicazione

** obbligatorio per l'uso dei filocomandi

Dimensioni (mm)

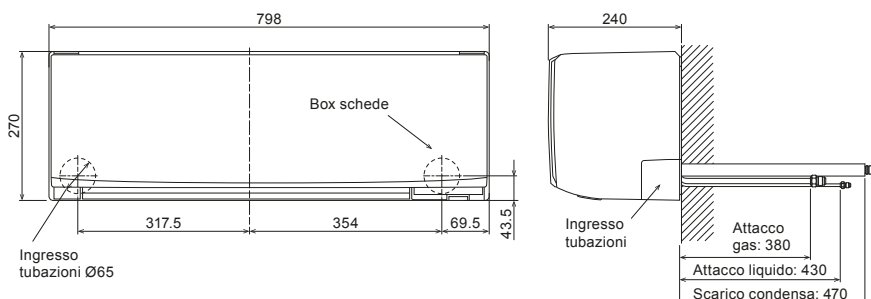



ASEH07KMCG / ASEH09KMCG ASEH12KMCG / ASEH14KMCG



Telecomando

Caratteristiche

- Up/down
- Adjust
- Restart
- 10°C
- Powerful
- Low Noise
- Economy
- WiFi
- Sleep
- Program
- Filter
- Ion
- AF
- Wash
- Weekly (tramite WIFI)

Elevato risparmio energetico

L'elevata efficienza è garantita da uno scambiatore di calore ad alta efficienza, un ampio ventilatore ed un nuovo refrigerante.



SEER ^{*1} **8.4** SCOP ^{*2} **4.6**

*1: modelli 7/9 *2: modelli 7/9/12

Design Sottile ed elegante

Lo forma sottile ed elegante è ottenuta grazie allo scambiatore di calore ad alta densità a multi passaggio e al ventilatore ad alta efficienza.

Scambiatore di calore ibrido.

Ø 7 mm
Ampio scambiatore di calore



Ø 5 mm
Scambiatore di calore ad alta densità

Ventilazione confortevole e funzionamento silenzioso

Il grande deflettore e la nuova struttura di diffusione permettono un flusso d'aria confortevole che si diffonde più ampio ai piedi dell'utente e al funzionamento silenzioso.

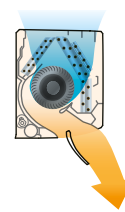

20dB(A)
in raffreddamento

Dispositivo di Controllo intelligente (incluso)

Il climatizzatore può essere controllato da qualsiasi luogo utilizzando l'interfaccia LAN wireless. Il modulo WI-FI è integrato nell'unità.



AIRSTAGE Mobile



Modulo WI-FI (USB)

Grazie alla App AIRSTAGE Mobile, è possibile controllare il climatizzatore sempre ed ovunque.

Monitoraggio circuito frigorifero (opzionale)

Dal filocomando (Touch Panel) è possibile visualizzare i parametri delle sonde per verifica e manutenzione.



Esempio di schermata

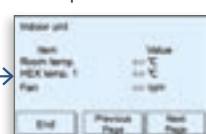

Solo con filocomandi UTY-RNRYZ6 o UTY-RVRY

ASEH07KNCA - ASEH09KNCA ASEH12KNCA



Telecomando



Caratteristiche



(tramite WIFI)

Elevato risparmio energetico

La dimensione dello scambiatore di calore è stata aumentata per migliorare le prestazioni, rendendo il climatizzatore più potente nonostante le dimensioni compatte.



SEER **7.8**^{*1} SCOP **4.4**

*1: modello 07

Design compatto ed elegante

Il design minimal e le linee pulite rendono il modello KN adatto ad ogni ambiente.



Flusso d'aria confortevole e funzionamento silenzioso

Grazie alla griglia più ampia e alla nuova configurazione della struttura, il flusso d'aria risulta più confortevole e il funzionamento è più silenzioso.



20 dB (A)
In raffreddamento

Dispositivo di Controllo intelligente (incluso)

L'interfaccia LAN wireless è integrata nell'unità. Installando l'App AIRSTAGE Mobile sul tuo dispositivo smart, puoi verificare e controllare lo stato operativo del climatizzatore da qualsiasi luogo.



AIRSTAGE
Mobile



Alta efficienza anche a temperature esterne elevate

Anche se installato in aree con temperature esterne elevate (max. 50°C*), riesce a rinfrescare in maniera confortevole gli ambienti.



Campo di funzionamento
MAX 50 °C
In raffreddamento

*temperatura di aspirazione dell'unità esterna

Refrigerante
R32



Specifiche

	Modello	Unità Int. Unità Est.	Codice Kit (*)	ASEH07KNCA	ASEH09KNCA	ASEH12KNCA
				AOEH07KNCA	AOEH09KNCA	AOEH12KNCA
				3NGF89905	3NGF89910	3NGF89915
Alimentazione			V/Ø/Hz	Monofase ~230 V, 50 Hz	Monofase ~230 V, 50 Hz	Monofase ~230 V, 50 Hz
Potenza	Raffrescamento		kW	2,0 (0,9-2,9)	2,5 (0,9-3,1)	3,4 (0,9-3,8)
	Riscaldamento		kW	2,5 (0,9-3,4)	2,8 (0,9-4,0)	3,8 (0,9-4,8)
Potenza assorbita	Raffrescamento/Riscaldamento		kW	0,50 / 0,58	0,74 / 0,70	1,05 / 1,02
EER	Raffrescamento		W/W	4,00	3,38	3,24
COP	Riscaldamento		W/W	4,31	4,00	3,73
Pdesign	Raffresc./Riscaldam. (-10°C)		kW	2,0 / 2,3	2,5 / 2,4	3,4 / 2,5
SEER	Raffrescamento		W/W	7,8	7,4	7,0
SCOP	Riscaldamento (Medio)		W/W	4,4	4,4	4,4
Etichetta energetica	Raffrescamento			A++	A++	A++
	Riscaldamento (Medio)			A+	A+	A+
Max. corrente assorbita	Raffrescamento/Riscaldamento		A	6,5 / 9,0	6,5 / 9,0	6,5 / 9,0
Consumo energetico annuo	Raffrescamento		kWh/a	90	118	170
	Riscaldamento		kWh/a	731	763	795
Capacità di deumidificazione			l/h	1	1	1,4
Pressione sonora	U. int. (Raffrescamento)	H/M/L/Q		36 / 33 / 29 / 20	38 / 35 / 29 / 20	40 / 36 / 32 / 20
	U. int. (Riscaldamento)	H/M/L/Q		38 / 33 / 30 / 22	38 / 33 / 30 / 22	39 / 35 / 31 / 22
	U. est. (Raffresc./Riscald.)	Alta	dB(A)	43 / 44	44 / 45	49 / 49
Potenza sonora	U. int. (Raffresc./Riscald.)	Alta		51 / 52	53 / 52	55 / 53
	U. est. (Raffresc./Riscald.)	Alta		53 / 54	56 / 56	60 / 61
Portata d'aria (max.)	U. interna / esterna (Raffresc.)	Alta	m³/h	530 / 1.430	580 / 1.430	600 / 1.460
	U. interna / esterna (Riscald.)	Alta	m³/h	580 / 1.390	580 / 1.390	600 / 1.360
Dimensioni A x L x P	Unità interna		mm	270 x 784 x 222	270 x 784 x 222	270 x 784 x 222
	Peso		kg	9	9	9
Peso	Unità esterna		mm	541 x 663 x 290	541 x 663 x 290	541 x 663 x 290
			kg	22	22	24
Attacco tubazioni (liquido/gas)			mm	6.35/9.52	6.35/9.52	6.35/9.52
Diametro scarico condensa U. int. (int./est.)			mm	13,8 / 15 a 16,8	13,8 / 15 a 16,8	13,8 / 15 a 16,8
Massima lunghezza tubazioni (Prearica)			m	20 (15)	20 (15)	20 (15)
Massimo dislivello				15	15	15
Campo di funzionamento	Raffrescamento		°CDB	-10 a 50	-10 a 50	-10 a 50
	Riscaldamento		°CDB	-15 a 24	-15 a 24	-15 a 24
Refrigerante	Tipo/GWP			R32 (675)	R32 (675)	R32 (675)
Carica/TCO ₂ Eq			kg/TCO ₂ Eq	0,57 (0,385)	0,57 (0,385)	0,65 (0,439)

* Telecomando e WIFI inclusi

I dati tecnici sono soggetti a variazioni senza obbligo di preavviso.

Accessori

Filtro agli Ioni d'argento: UTR-FA16-5

Dimensioni (mm)

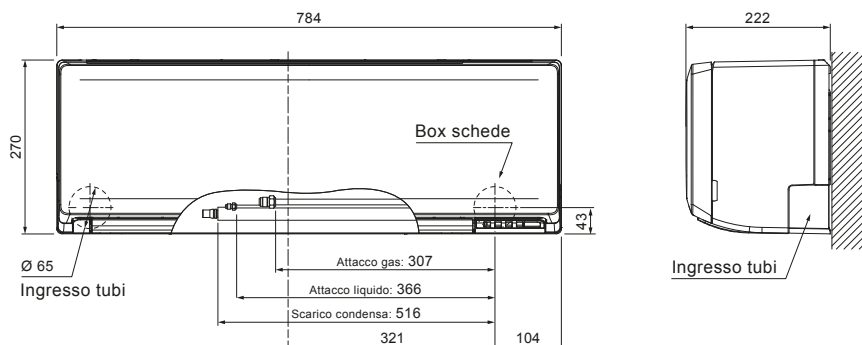

NEW

ASEH09KLTBL - ASEH12KLTBL

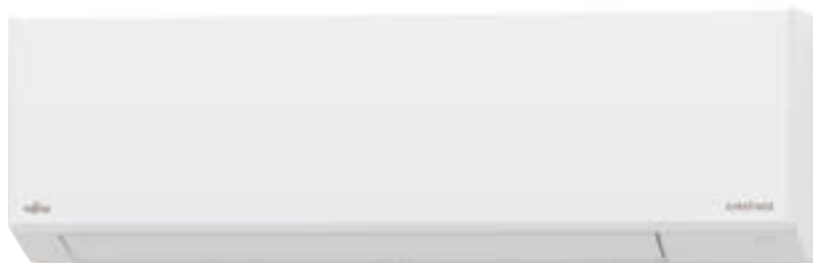

Telecomando



Caratteristiche

- Up/down
- Adjust
- Restart
- Powerful
- Economy
- WIFI
- Sleep
- Program
- Filter
- Wash
- Blue Fin

Funzionamento altamente efficiente anche a temperature esterne elevate

Anche se installato in aree con temperature esterne elevate (max. 52°C*), riesce a rinfrescare in maniera confortevole gli ambienti.

*temperatura di aspirazione dell'unità esterna

Classe **A++**

SEER 6.8^{*1}

*1: modelli 09

Campo di funzionamento **MAX 52 °C**

In raffreddamento



Linee pulite e struttura compatta

Le sue dimensioni compatte, con una larghezza di 770 mm, consentono un'installazione flessibile in spazi limitati.



Flusso d'aria confortevole e funzionamento silenzioso

Grazie alla griglia più ampia e alla nuova configurazione della struttura, il flusso d'aria risulta più confortevole e il funzionamento è più silenzioso.



21 dB (A)

In raffreddamento

Dispositivo di Controllo intelligente (incluso)

L'interfaccia LAN wireless è integrata nell'unità. Installando l'App AIRSTAGE Mobile sul tuo dispositivo smart, puoi verificare e controllare lo stato operativo del climatizzatore da qualsiasi luogo.

NEW



AIRSTAGE Mobile



Modulo Wi-Fi (USB)



Refrigerante
R32



Specifiche

		Modello		ASEH09KLTBL	ASEH12KLTBL
		Unità Int.	Unità Est.	AOEH09KLTA	AOEH12KLTA
		Codice Kit (*)		3NGF89935	3NGF89940
Alimentazione		V/Ø/Hz		Monofase ~230 V, 50 Hz	
Potenza	Raffrescamento	kW		2,5 (0,9-3,0)	
	Riscaldamento	kW		2,5 (0,9-3,5)	
Potenza assorbita	Raffrescamento/Riscaldamento	kW		0,76 / 0,67	
EER	Raffrescamento	W/W		3,29	
COP	Riscaldamento	W/W		3,73	
Pdesign	Raffresc./Riscaldam. (-10°C)	kW		2,5 / 2,3	
SEER	Raffrescamento	W/W		6,8	
SCOP	Riscaldamento (Medio)	W/W		4,1	
Etichetta energetica	Raffrescamento			A++	
	Riscaldamento (Medio)			A+	
Max. corrente assorbita	Raffrescamento/Riscaldamento	A		6,0 / 6,0	
Consumo energetico annuo	Raffrescamento	kWh/a		129	
	Riscaldamento	kWh/a		786	
Capacità di deumidificazione		l/h		0,55	
Pressione sonora	U. int. (Raffrescamento)	H/M/L/Q	dB(A)	43 / 36 / 29 / 21	
	U. int. (Riscaldamento)	H/M/L/Q		43 / 37 / 32 / 23	
	U. est. (Raffresc./Riscald.)	Alta		47 / 47	
Potenza sonora	U. int. (Raffresc./Riscald.)	Alta	dB(A)	56 / 56	
	U. est. (Raffresc./Riscald.)	Alta		58 / 57	
Portata d'aria (max.)	U. interna / esterna (Raffresc.)	Alta	m³/h	620 / 1650	
	U. interna / esterna (Riscald.)	Alta		620 / 1450	
Dimensioni A x L x P	Unità interna	mm	250 x 770 x 218		
		kg	7		
Peso	Unità esterna	mm	541 x 663 x 290		
		kg	19		
Attacco tubazioni (liquido/gas)		mm		6.35/9.52	
Diametro scarico condensa U. int. (int./est.)		mm		13,8 / 15 a 16,8	
Massima lunghezza tubazioni (Precarica)		m		20 (15)	
Massimo dislivello		m		15	
Campo di funzionamento	Raffrescamento	°CDB		10 a 52	
	Riscaldamento	°CDB		-15 a 24	
Refrigerante	Tipo/GWP			R32 (675)	
Carica/TCO ₂ Eq		kg/TCO ₂ eq		0,53(0,358)	

* Telecomando incluso

I dati tecnici sono soggetti a variazioni senza obbligo di preavviso.

Accessori

Filtro agli ioni d'argento

UTR-FA16-5

Dimensioni (mm)

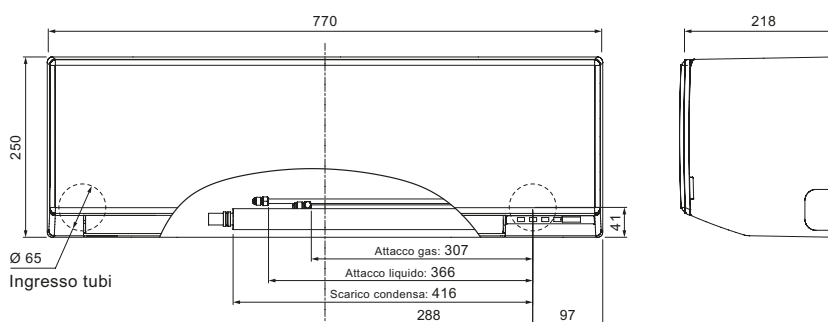

NEW

ASEH18KMTGL / ASEH24KMTGL



Telecomando

Caratteristiche



Elevato risparmio energetico

L'alta efficienza è ottenuta grazie allo scambiatore di calore a forma di lambda, ad un potente sistema di ventilazione e all'utilizzo del nuovo refrigerante.

Classe*1 **A++** SEER **8.0***1 SCOP **4.6***1
*1: modello 18

Scambiatore di calore ibrido

L'efficienza di scambio termico è stata notevolmente migliorata grazie al nuovo scambiatore di calore ibrido, raggiungendo i più alti livelli di SEER e SCOP della categoria.

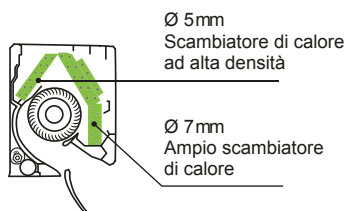

Ø 107 ampio ventilatore

Grazie al ventilatore di grande diametro, è possibile ottenere un volume d'aria efficiente anche alle basse potenze.

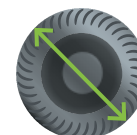

Funzionamento a bassa temperatura

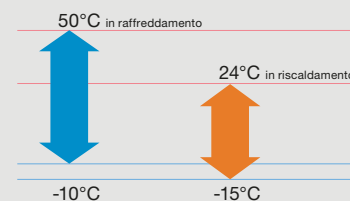

Controllo tramite dispositivo smart (incluso)

Questo modello può essere controllato da qualsiasi luogo utilizzando uno smartphone e l'intuitiva App. Il modulo WI-FI è integrato nell'unità.

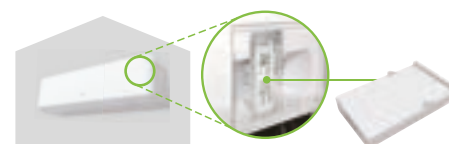

Serie KM LARGE 18-24 WIFI



per ASEH18KMTGL



per ASEH24KMTGL



Specifiche

		Modello	Unità Int. Unità Est.	ASEH18KMTGL AOEH18KMTG	ASEH24KMTGL AOEH24KMTG
		Codice Kit (*)		3NGF97360	3NGF97365
Alimentazione			V/Ø/Hz	230/1/50	
Potenza	Raffrescamento		kW	5.2(0.9-6.0)	7.1(0.9-8.3)
	Riscaldamento		kW	6.3(0.9-8.7)	8.0(0.9-10.1)
Potenza assorbita	Raffrescamento/Riscaldamento		kW	1.39/1.57	2.20/1.99
EER	Raffrescamento		W/W	3.74	3.23
COP	Riscaldamento		W/W	4.01	4.02
Pdesign	Raffresc./Riscaldam. (-10°C)		kW	5.2/4.8	7.1/7.1
SEER	Raffrescamento		W/W	8.00	7.30
SCOP	Riscaldamento (Medio)		W/W	4.60	4.30
Etichetta energetica	Raffrescamento			A++	A++
	Riscaldamento (Medio)			A++	A+
Max. corrente assorbita	Raffrescamento/Riscaldamento		A	9.5/13.5	13.5/16.0
Consumo energetico annuo	Raffrescamento		kWh/a	277	340
	Riscaldamento		kWh/a	1461	2311
Capacità di deumidificazione			l/h	1.7	2.7
Pressione sonora	U. int. (Raffrescamento)	A/M/B/S	dB(A)	45/40/35/29	49/40/35/29
	U. int. (Riscaldamento)	A/M/B/S		46/40/35/29	49/40/35/29
	U. est. (Raffresc./Riscald.)	Alta		50/50	54/54
	U. int. (Raffresc./Riscald.)	Alta		60/61	65/65
Potenza sonora	U. est. (Raffresc./Riscald.)	Alta	65/65	67/68	
	U. interna / U. esterna	Alta	m³/h	980/2350	1170/3240
Dimensioni A x L x P Peso	Unità interna		mm	280x980x240	
			kg	12,5	
	Unità esterna		mm	632x799x290	716x820x315
			kg	36	42
Attacco tubazioni (liquido/gas)			mm	6.35 / 12.70	
Diametro scarico condensa (int./est.)			mm	13.8/15.8 a 16.7	
Massima lunghezza tubazioni (Pre carica)			m	25 (15)	30 (15)
Massimo dislivello			m	20	25
Campo di funzionamento	Raffrescamento		°CDB	-10 a 50	
	Riscaldamento		°CDB	-15 a 24	
Refrigerante	Tipo/GWP			R32 (675)	
	Carica/TCO ₂ Eq		kg/TCO ₂ Eq	1.02 (0.689)	1.32 (0.891)

* Telecomando incluso

I dati tecnici sono soggetti a variazioni senza obbligo di preavviso.

Accessori

Filocomando INFINITY*:	UTY-RVRY
Filocomando compatto*:	UTY-RCRYZ1,
Filocomando*:	UTY-RNRYZ6
	UTY-RLRY
Filocomando semplificato*:	UTY-RSRYZ1
Kit di comunicazione**:	UTY-TWRXZ2

* obbligatorio kit comunicazione

** obbligatorio per l'uso dei filocomandi

Dimensioni (mm)

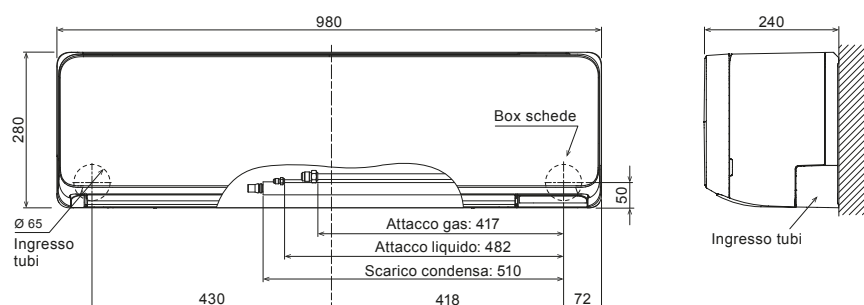

NEW

ASEH18KLCBL · ASEH24KLCBL



Telecomando

Caratteristiche



Larghezza ridotta e design compatto

Modello ad alte prestazioni e design compatto. Il flusso d'aria potente e silenzioso è realizzato grazie alla forma contenuta con soli 790mm di larghezza ideale per gli spazi dedicati ad uffici e negozi.

← L 790 mm →



A 293 mm
P 249 mm

Funzione Economy

La temperatura di impostazione viene regolata automaticamente rispetto a quella definita. Nelle modalità di raffreddamento o riscaldamento permette di ridurre i consumi energetici.



Funzione Powerful

Soli 20 minuti alla massima potenza! Portando alla massima velocità il compressore ed il ventilatore questa funzione consente di raggiungere rapidamente le condizioni di comfort richieste all'interno del locale.

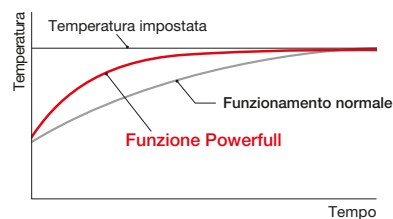

Basse temperature operative

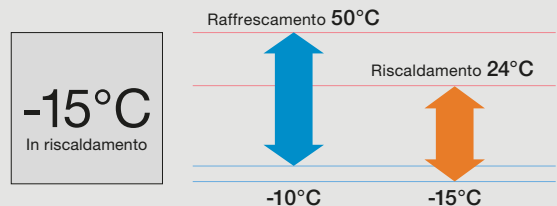

Dispositivo di Controllo intelligente (incluso)

L'interfaccia LAN wireless è integrata nell'unità. Installando l'App AIRSTAGE Mobile sul tuo dispositivo smart, puoi verificare e controllare lo stato operativo del climatizzatore da qualsiasi luogo.

NEW



AIRSTAGE Mobile



Modulo Wi-Fi (incluso - USB)



Serie KL LARGE WIFI

Refrigerante
R32



per ASEH18KLCBL



per ASEH24KLCBL



Specifiche

	Modello	Unità Int.	ASEH18KLCBL		ASEH24KLCBL	
		Unità Est.	AOEH18KLCB		AOEH24KLCB	
Codice Kit (*)			3NGF89945		3NGF89950	
Alimentazione		V/Ø/Hz	230/1/50		230/1/50	
Potenza	Raffrescamento	kW	5.2 (0.9-5.5)		7.1 (0.9-7.7)	
	Riscaldamento		6.3 (0.6-7.6)		8.0 (0.9-9.0)	
Potenza assorbita	Raffrescamento/Riscaldamento	kW	1.685/1.83		2.42/2.23	
EER	Raffrescamento	W/W	3.09		2.93	
COP	Riscaldamento	W/W	3.44		3.59	
Pdesign	Raffresc./Riscaldam. (-10°C)	kW	5.20/4.80		7.10/7.10	
SEER	Raffrescamento	W/W	7.10		7.00	
SCOP	Riscaldamento (Medio)	W/W	4.30		4.00	
Etichetta energetica	Raffrescamento		A++		A++	
	Riscaldamento (Medio)		A+		A+	
Max. corrente assorbita	Raffrescamento/Riscaldamento	A	9.5/13.5		13.5/17.5	
Consumo energetico annuo	Raffrescamento	kWh/a	253		355	
	Riscaldamento		1563		2485	
Capacità di deumidificazione		l/h	1.9		3.1	
Pressione sonora	U. int. (Raffrescamento)	A/M/B/S	47/44/40/35		51/45/38/33	
	U. int. (Riscaldamento)	A/M/B/S	50/45/41/37		52/45/41/37	
	U. est. (Raffresc./Riscald.)	Alta	50/56		55/57	
Potenza sonora	U. int. (Raffresc./Riscald.)	Alta	60/65		64/65	
	U. est. (Raffresc./Riscald.)	Alta	61/66		65/67	
Portata d'aria (max.)	U. interna / esterna (Raffresc.)	Alta	865/1830		1040/2885	
	U. interna / esterna (Riscald.)	Alta	995/2265		1040/3030	
Dimensioni A x L x P	Unità interna	mm	293x790x249			
	Peso	kg	9.5		10.0	
Peso	Unità interna	mm	542x799x290		632x799x290	
	Unità esterna	kg	33		38	
Attacco tubazioni (liquido/gas)		mm	6.35/9.52		6.35/12.70	
Diametro scarico condensa (int./est.)		mm	13.8/15.8 a 16.7			
Massima lunghezza tubazioni (Precarica)		m	25 (15)		30 (15)	
Massimo dislivello		m	20		25	
Campo di funzionamento	Raffrescamento	°CDB	-10 a 50			
	Riscaldamento		-15 a 24			
Refrigerante	Tipo/GWP		R32 (675)			
Carica/TCO ₂ Eq		kg/TCO ₂ Eq	0.85/0.574		1.10/0.743	

* Telecomando incluso

I dati tecnici sono soggetti a variazioni senza obbligo di preavviso.

Accessori

Filtro agli ioni d'argento

UTR-FA16-5

Dimensioni (mm)

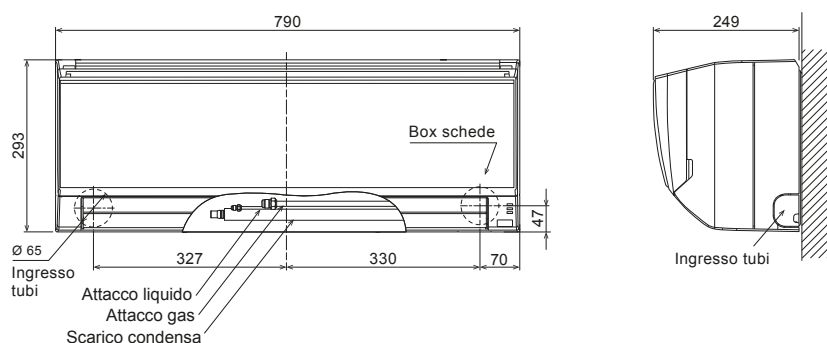



ASEH30KMTB / ASEH36KMTB



Telecomando

Caratteristiche

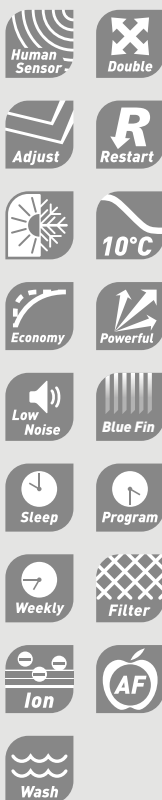

Sensore di movimento

Il sensore di movimento rileva la presenza di persone all'interno della stanza. All'uscita delle persone il climatizzatore rallenta il funzionamento per riavumentarlo al loro rientro.



Special Cooling

Quando è necessario mantenere un raffreddamento costante, ad esempio in ambienti con un elevato carico termico, è possibile far funzionare il climatizzatore in modalità di raffreddamento mantenendo le prestazioni anche quando la temperatura esterna è bassa.

È richiesto il telecomando cablato (UTY RNRZY6). Si prega di notare che non verrà fornito alcun risarcimento per eventuali danni subiti dalle vostre apparecchiature o ai vostri dati derivanti dall'utilizzo di questa funzione. Utilizzare solo in ambienti a bassa umidità. La condensazione e altri problemi possono verificarsi se utilizzata in ambienti ad alta umidità.



Dispositivo di Controllo intelligente (opzionale)

Il climatizzatore può essere controllato da qualsiasi luogo utilizzando l'interfaccia LAN wireless opzionale. Il modulo WI-FI può essere installato facilmente ed è integrata totalmente nell'unità

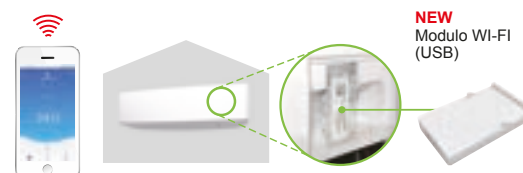

Monitoraggio circuito frigorifero (opzionale)

Dal filocomando (Touch Panel) è possibile visualizzare i parametri delle sonde per verifica e manutenzione.

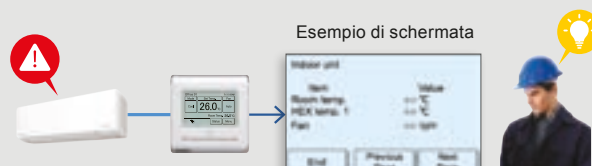

Solo con filocomandi UTY-RNRZY5 o UTY-RVRY

Serie KM LARGE 30-36



Specifiche

		Modello	Unità Int.	Unità Est.	ASEH30KMTB	AOEH30KMTB	ASEH36KMTB	AOEH36KMTB
		Codice Kit (**)		3NGF87140	3NGF87145			
Alimentazione				V/Ø/Hz	230/1/50	230/1/50	230/1/50	230/1/50
Potenza	Raffrescamento			kW	8.0 (2.9-9.0)	9.4 (2.9-10.0)	8.0 (2.9-9.0)	9.4 (2.9-10.0)
	Riscaldamento			kW	8.8 (2.2-11.8)	10.1 (2.7-12.6)	8.8 (2.2-11.8)	10.1 (2.7-12.6)
Potenza assorbita	Raffrescamento/Riscaldamento			kW	2.33/2.20	3.16/2.73	2.33/2.20	3.16/2.73
EER	Raffrescamento			W/W	3.43	2.97	3.43	2.97
COP	Riscaldamento			W/W	4	3.70	4	3.70
Pdesign	Raffrescam./Riscaldam. (-10°C)			kW	8.0/6.5	9.4/7.1	8.0/6.5	9.4/7.1
SEER	Raffrescamento			W/W	6.68	6.10	6.68	6.10
SCOP	Riscaldamento (Medio)			W/W	4.50	4.50	4.50	4.50
Etichetta energetica	Raffrescamento				A++	A++	A++	A++
	Riscaldamento (Medio)				A+	A+	A+	A+
Max corrente assorbita	Raffrescamento/Riscaldamento			A	21.0/21.0	21.5/21.5	21.0/21.0	21.5/21.5
Consumo energetico annuo	Raffrescamento			kWh/a	419	534	419	534
	Riscaldamento			kWh/a	1994	2189	1994	2189
Capacità di deumidificazione				l/h	2.6	3.8	2.6	3.8
Pressione sonora	Unità interna (Raffrescamento)	A/M/B/S			50/44/40/33	50/44/40/33	50/44/40/33	50/44/40/33
	Unità interna (Riscaldamento)	A/M/B/S			49/44/39/33	49/44/39/33	49/44/39/33	49/44/39/33
	Unità esterna (Raffrescam./Riscaldam.)	Alta			53/55	55/55	53/55	55/55
Potenza sonora	Unità interna (Raffrescam./Riscaldam.)	Alta			65/65	65/65	65/65	65/65
	Unità esterna (Raffrescam./Riscaldam.)	Alta			68/69	70/70	68/69	70/70
Portata d'aria (max)	Unità interna/esterna			m³/h	1330/3750	1330/3750	1330/3750	1330/3750
Dimensioni A x L x P	Unità interna			mm	340x1150x280	340x1150x280	340x1150x280	340x1150x280
	Unità esterna			kg	18.5	18.5	18.5	18.5
Peso	Unità interna			mm	788x940x320	788x940x320	788x940x320	788x940x320
	Unità esterna			kg	52	52	52	52
Attacchi tubazioni					9.52/15.88	9.52/15.88	9.52/15.88	9.52/15.88
Diametro scarico condensa (int/est)				mm	13.8 / 15.8 a 16.7	13.8 / 15.8 a 16.7	13.8 / 15.8 a 16.7	13.8 / 15.8 a 16.7
Massima lunghezza tubazioni (Pre carica)				m	50 (30)	50 (30)	50 (30)	50 (30)
Massimo dislivello					30	30	30	30
Campo di funzionamento	Raffrescamento			°CDB	-15 a 46	-15 a 46	-15 a 46	-15 a 46
	Riscaldamento			°CDB	-15 a 24	-15 a 24	-15 a 24	-15 a 24
Refrigerante	Tipo/GWP				R32/675	R32/675	R32/675	R32/675
	Carica/TCO ₂ Eq			Kg/TCO ₂ Eq	1.9/1.283	1.90/1.283	1.9/1.283	1.90/1.283

* Telecomando incluso

I dati tecnici sono soggetti a variazioni senza obbligo di preavviso.

Accessori

Filocomando Infinity*:	UTY-RVRY
Filocomando Compact*:	UTY-RCRYZ1
Filocomando Touch Panel*:	UTY-RNRYZ6
Filocomando*:	UTY-RLRY
Filocomando semplificato*:	UTY-RSRYZ1
Kit connettore esterno:	UTY-XWZXZ5
PCB esterno input/output:	UTY-XCSXZ2
Modulo WI-FI:	UTY-TFSXH3 (App AIRSTAGE Mobile)
KNX® Convertor***:	UTY-VKSX
Kit comunicazione**:	UTY-TWRXZ2
MODBUS® Convertor***:	UTY-VMSX

Dimensioni (mm)

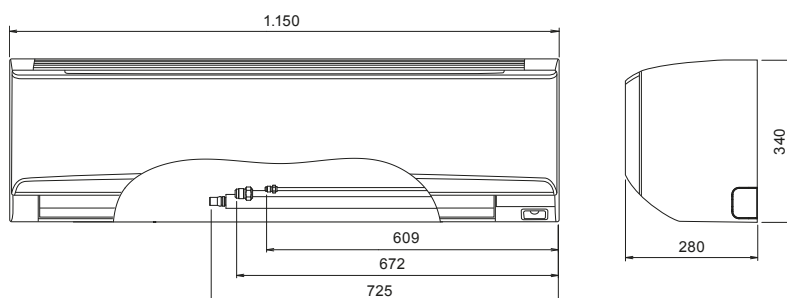

* obbligatorio kit comunicazione

** obbligatorio per l'uso dei filocomandi

*** può essere usato quando il Wireless Line Interface non è installato



Controlla più unità interne con un'unica unità esterna. Costruisci il sistema ottimale che desideri.

Se vuoi rendere confortevole uno spazio grande o molte stanze, ti consigliamo i modelli Multisplit per realizzare un sistema semplice con una sola unità esterna.

Scegli nella vasta gamma di unità interne disponibili quella più adatta ai tuoi ambienti:

si possono abbinare e combinare come preferisci.

Costruisci il sistema che fa per te.

LINEA RESIDENZIALE

Multisplit garantisce il comfort in molteplici situazioni:
dalla casa all'ufficio o al negozio.



MULTISPLIT **2x1, 3x1, 4x1, 5x1**

Gamma	042
Unità esterne	044
Unità interne	050
Tavola delle combinazioni	054



MULTISPLIT **KL WIFI** **2x1, 3x1**

Gamma	068
Unità esterne	069
Unità interne	069
Tavola delle combinazioni	070





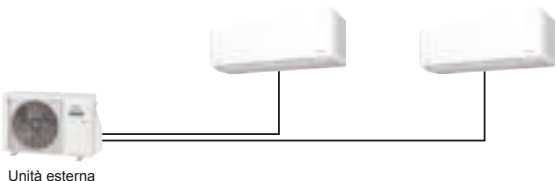
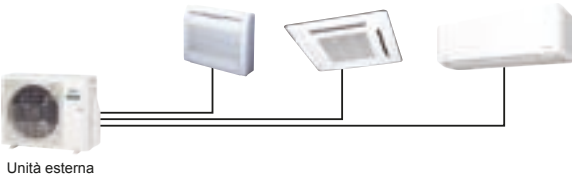
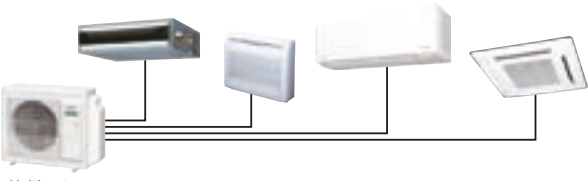
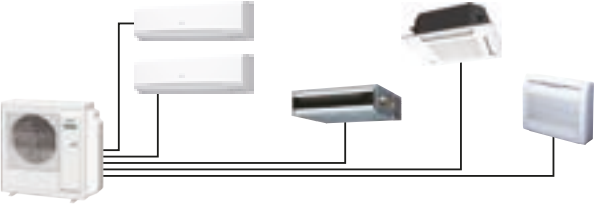

ACCESSORI

Accessori	106
-----------	-----

MULTISPLIT 2x1, 3x1, 4x1, 5x1

MODELLI MULTISPLIT 2x1, 3x1, 4x1, 5x1 	Modello	Potenza						
		14		18		24	30	36
		4		5	5.4	6.8	8	9,5
MULTI 2 X 1  <p>Unità esterna</p>		● AOEG 14KBCA2	● AOEG 18KBCA2					
MULTI 3 X 1  <p>Unità esterna</p>			● AOEG 18KBCA3	● AOEG 24KBCA3				
MULTI 4 X 1  <p>Unità esterna</p>					● AOEG 30KBTA4			
MULTI 5 X 1  <p>Unità esterna</p>						● AOEG 36KBTA5		

Nota: verificare le combinazioni possibili nella tavola delle combinazioni.

Unità esterne		Tipo	Multi 2x1		Multi 3x1		Multi 4x1	Multi 5x1
MODELLI UNITÀ INTERNE COLLEGABILI 	Modello		AOEG14KBCA2	AOEG18KBCA2	AOEG18KBCA3	AOEG24KBCA3	AOEG30KBTA4	AOEG36KBTA5
								
	Potenza (kW)	Raffresc.	4,0	5,0	5,4	6,8	8,0	9,5
	Riscald.	4,4	5,6	6,8	8,0	9,6	10,6	

Unità interne	BTU	kW class						
 Parete	7000	2,0	•	•	•	•	•	•
	9000	2,5	•	•	•	•	•	•
	12000	3,5	•	•	•	•	•	•
	14000	4,0		•	•	•	•	•
 Parete	7000	2,0	•	•	•	•	•	•
	9000	2,5	•	•	•	•	•	•
	12000	3,5	•	•	•	•	•	•
 KM Parete Large 18-24	18000	5,0				•	•	•
	24000	7,0					•	•
 Pavimento	9000	2,5	•	•	•	•	•	•
	12000	3,5	•	•	•	•	•	•
	14000	4,0		•	•	•	•	•
 Cassette compatte	7000	2,0	•	•	•	•	•	•
	9000	2,5	•	•	•	•	•	•
	12000	3,5	•	•	•	•	•	•
	14000	4,0		•	•	•	•	•
	18000	5,0				•	•	•
 Canalizzabili compatti bassa prevalenza	7000	2,0	•	•	•	•	•	•
	9000	2,5	•	•	•	•	•	•
	12000	3,5	•	•	•	•	•	•
	14000	4,0		•	•	•	•	•
 Canalizzabili media prevalenza	18000	5,0				•	•	•
	22000	6,0					•	•
 Soffitto	18000	5,0				•	•	•

Nota: verificare le combinazioni possibili nella tavola delle combinazioni.



Multi 2x1: AOEG14KBCA2 · AOEG18KBCA2



AOEG14KBCA2



AOEG18KBCA2

Caratteristiche

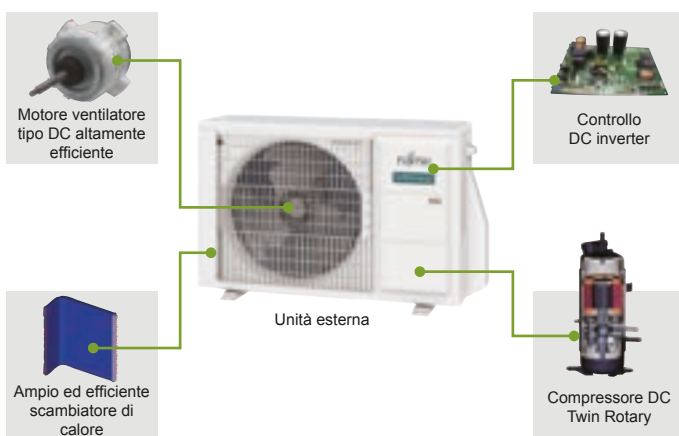

Elevato risparmio energetico

Componenti ad elevata tecnologia: La tecnologia DC viene utilizzata per il compressore, il motore del ventilatore interno / esterno ed il controllo inverter.



Vasta gamma di modelli di unità interne

4 tipologie per 19 modelli con capacità da 2,0 kW a 4,0 kW. Un'ampia gamma di scelte per installazioni in abitazioni, negozi ed uffici.



Specifiche

		Modello	AOEG14KBCA2	AOEG18KBCA2
		Codice	3NGF7088_10	3NGF7089_10
Alimentazione		V/Ø/Hz	230/1/50	230/1/50
Potenza (min-max)	Raffrescamento	kW	4.0 (1.4-4.6)	5.0 (1.7-5.8)
	Riscaldamento		4.4 (1.1-5.5)	5.6 (1.8-6.6)
EER	Raffrescamento	W/W	4.12	4.03
	Riscaldamento		4.63	4.59
COP	Raffrescamento	dB(A)	47	47
	Riscaldamento		49	50
Pressione sonora (H)	Raffrescamento	dB(A)	60	60
	Riscaldamento		62	62
Potenza sonora (H)				
Portata d'aria	Raffrescamento / Riscaldamento	m ³ /h	1670/1670	1960/2020
Dimensioni (AxLxP)		mm	542×799×290	632×799×290
Peso		kg	33	37
Attacchi tubazioni	Liquido	mm	6.35×2	6.35×2
	Gas		9.52 × 2	9.52 × 2
Massima lunghezza tubazioni	Totale / Singola	m	30 / 20	30 / 20
Massimo dislivello	Tra unità esterna e interne		15	15
	Tra unità interne		10	10
Campo di funzionamento	Raffrescamento	°CDB	-10 a 46	-10 a 46
	Riscaldamento		-15 a 24	-15 a 24
Refrigerante	Tipo/GWP		R32 (675)	R32 (675)
	Carica/TCO ₂ Eq	Kg/TCO ₂ Eq	0.9/0.608	1.02/0.689

I dati tecnici sono soggetti a variazioni senza obbligo di preavviso.

Dimensioni (mm)

Modello:
AOEG14KBCA2

Modello:
AOEG18KBCA2

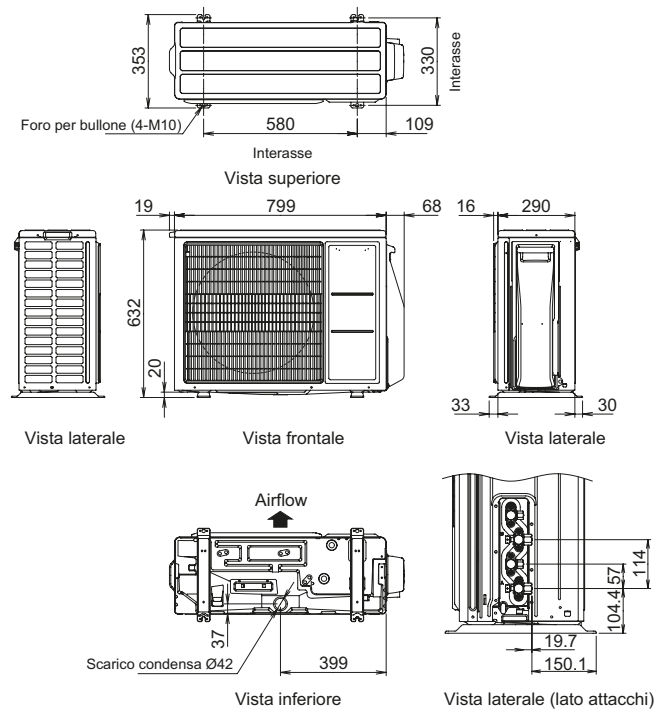
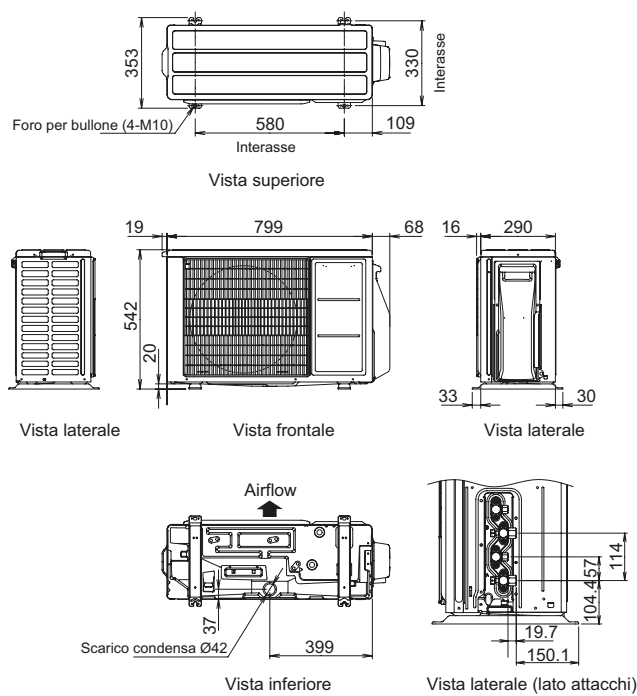



Multi 3x1: AOEG18KBCA3 · AOEG24KBCA3



Caratteristiche

Procedura di installazione semplificata

Per i modelli 3x1, 4x1, 5x1 è possibile eseguire il vuoto delle tubazioni e delle unità interne in modo veloce ed efficiente tramite un'unica valvola centralizzata. Una singola operazione per l'esecuzione del vuoto.

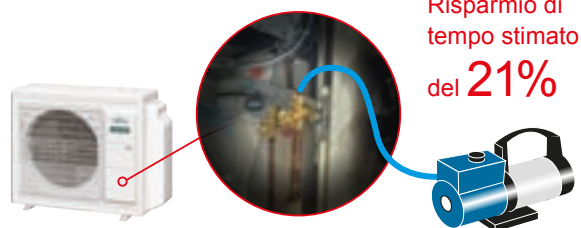

Risparmio di tempo stimato del **21%**

Esempio installazione Monosplit

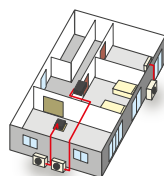

Esempio installazione Multisplit

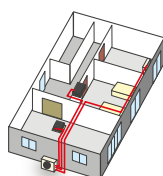

Installazione salvaspazio

Più unità interne possono essere collegate ad una singola unità esterna, con grande libertà di collocazione.

A parità di macchine interne, l'unità esterna del Multisplit permette di risparmiare molto più spazio nell'installazione.



3 unità esterne



1 unità esterna

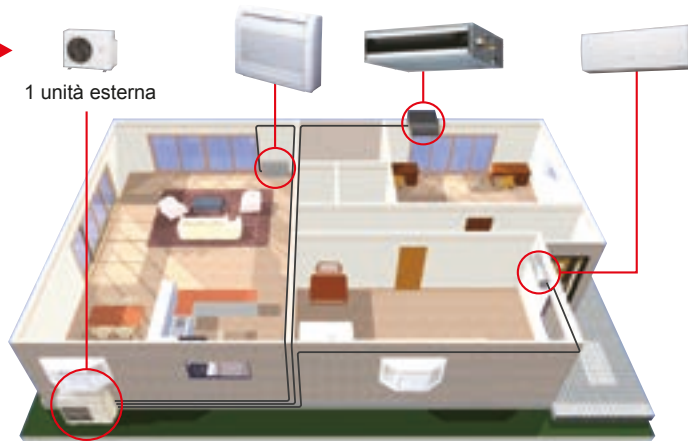

Specifiche

		Modello	AOEG18KBCA3	AOEG24KBCA3
		Codice	3NGF82001_10	3NGF82002_10
Alimentazione		V/Ø/Hz	230/1/50	230/1/50
Potenza (min-max)	Raffrescamento	kW	5.4 (1.8-7.0)	6.8 (1.8-8.5)
	Riscaldamento		6.8 (2.0-8.0)	8.0 (2.0-9.2)
EER	Raffrescamento	W/W	4.78	3.90
COP	Riscaldamento		4.89	4.40
Pressione sonora (H)	Raffrescamento	dB(A)	46	48
	Riscaldamento		49	53
Potenza sonora (H)	Raffrescamento		59	61
	Riscaldamento		61	67
Portata d'aria	Raffrescamento/ Riscaldamento	m ³ /h	2220/2160	2270/2730
Dimensioni A x L x P		mm	716x820x315	716x820x315
Peso		kg	46	46
Attacchi tubazioni	Liquido	mm	6.35x3	6.35x3
	Gas		9.52x3	9.52x2 - 12.70x1
Massima lugh. tubazioni	Totale / Singola	m	50/25	50/25
Massimo dislivello	Tra unità esterna e interne		15	15
	Tra unità interne		10	10
Campo di funzionamento	Raffrescamento	°CDB	-10 a 46	-10 a 46
	Riscaldamento		-15 a 24	-15 a 24
Refrigerante	Tipo/GWP		R32 (675)	R32 (675)
	Carica/TCO ₂ Eq	kg/TCO ₂ Eq	1.8 (1.215)	1.8 (1.215)

I dati tecnici sono soggetti a variazioni senza obbligo di preavviso.

Dimensioni (mm)

Modello:
AOEG18KBCA3
AOEG24KBCA3

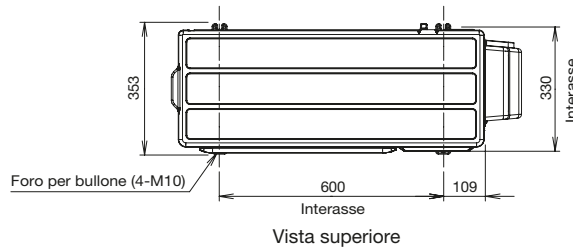

Vista superiore

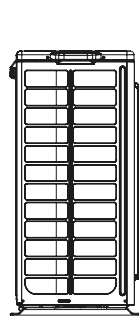

Vista laterale

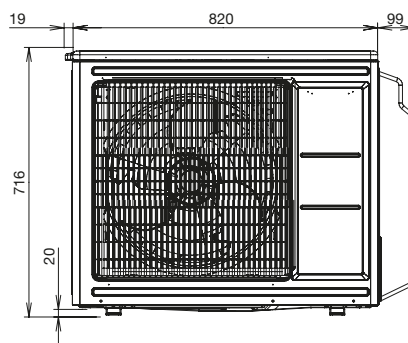

Vista frontale

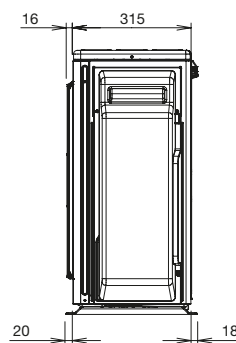

Vista laterale

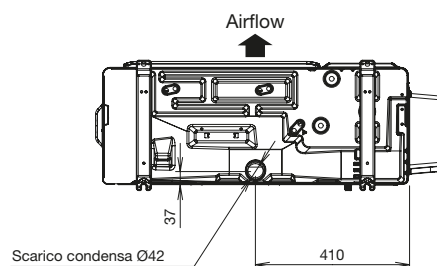

Vista inferiore

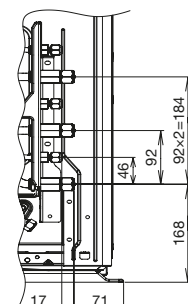

Vista laterale (lato attacchi)



Multi 4x1: **AOEG30KBTA4**



Multi 5x1: **AOEG36KBTA5**



Caratteristiche

Ampia gamma di unità interne, diversificate per taglie e modelli

7 tipi di unità interne per 29 modelli assortiti dai 2 kW ai 7 kW con una gamma in grado di fornire soluzioni a necessità molto diverse: dalle stanze di un'abitazione a grandi superfici commerciali e camere di alberghi.

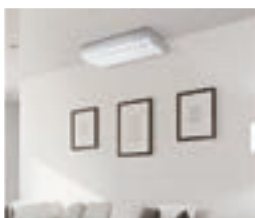

Specifiche

		Modello	AOEG30KBT4	AOEG36KBT5
		Codice	3NGF82003_20	3NGF82004_20
Alimentazione		V/Ø/Hz	230/1/50	230/1/50
Potenza (min-max)	Raffrescamento	kW	8.0 (2.4-10.1)	9.5 (3.0-11.0)
	Riscaldamento		9.6 (3.0-11.2)	10.6 (3.5-12.0)
EER	Raffrescamento	W/W	3.90	3.80
COP	Riscaldamento		4.55	4.50
Pressione sonora (H)	Raffrescamento	dB(A)	50	52
	Riscaldamento		54	55
Potenza sonora (H)	Raffrescamento		63	65
	Riscaldamento		66	68
Portata d'aria	Raffrescamento/ Riscaldamento	m ³ /h	2400/2950	2450/2900
Dimensioni A x L x P		mm	884x820x315	884x820x315
Peso		kg	55	59
Attacchi tubazioni	Liquido	mm	6.35x4	6.35x5
	Gas		9.52x2 - 12.70x2	9.52x3 - 12.70x2
Massima lugh. tubazioni*	Totale / Singola	m	70/25	75/25
Massimo dislivello	Tra unità esterna e interne		15	15
	Tra unità interne		10	10
Campo di funzionamento	Raffrescamento	°CDB	-10 a 46	-10 a 46
	Riscaldamento		-15 a 24	-15 a 24
Refrigerante	Tipo/GWP		R32 (675)	R32 (675)
	Carica/TCO ₂ Eq	kg/TCO ₂ Eq	2.2 (1.485)	2.5 (1.688)

* Nel caso di collegamento di unità interne a pavimento consultare il manuale di installazione.

I dati tecnici sono soggetti a variazioni senza obbligo di preavviso.

Dimensioni (mm)

Modello:
AOEG30KBT4

Modello:
AOEG36KBT5

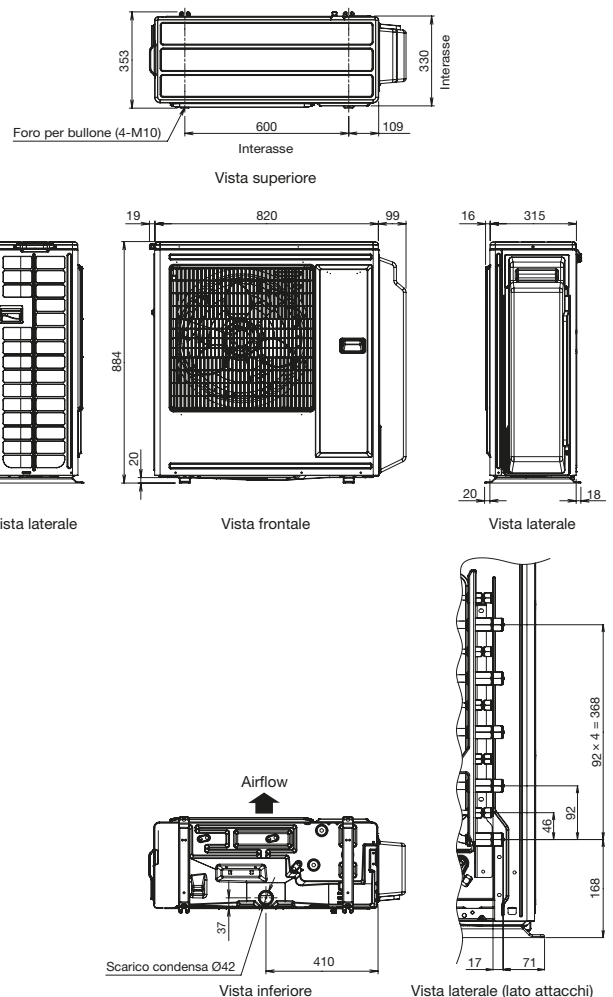
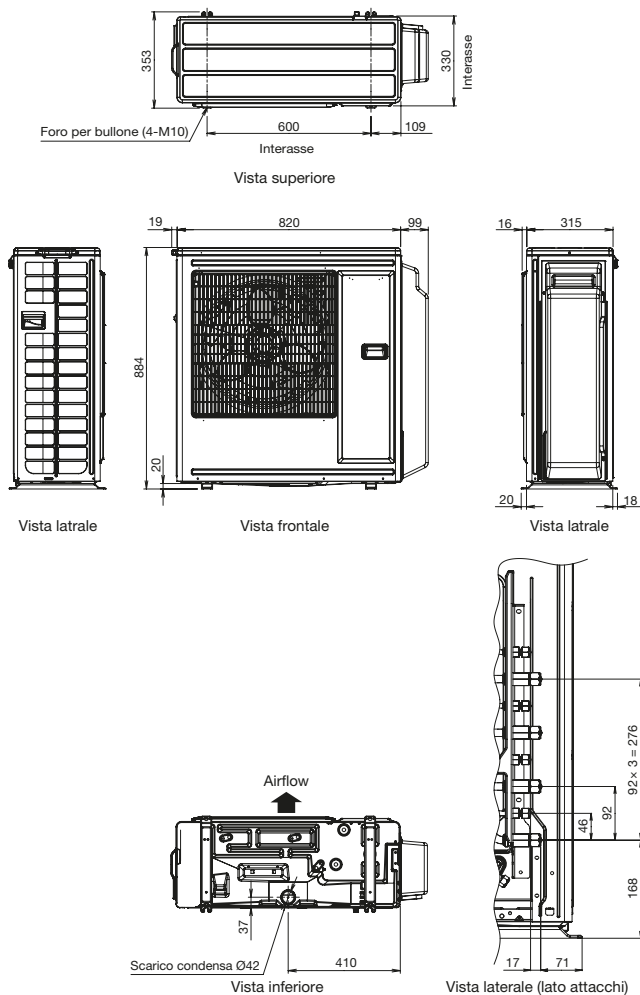

Modelli unità interne multisplit

Modelli a parete dal design sofisticato

WIFI INCLUSO



Parete Serie KJ-WIFI

WIFI INCLUSO



Parete Serie KN-WIFI

WIFI INCLUSO



Parete Serie KMCG-WIFI

WIFI INCLUSO



Parete Serie KM LARGE 18-24 WIFI

Disponibilità di modelli di media e piccola capacità.
Per la facile installazione in spazi ristretti.



Canalizzabili Serie KL



Soffitto Serie KR



Pavimento Serie KV



Cassette Serie KV



Canalizzabili Serie KMTAP

Caratteristiche



Modello a parete Serie KJ-WIFI

NEW



		Modello	ASEH07KJCAL / ASEH07KJCALB	ASEH09KJCAL / ASEH09KJCALB	ASEH12KJCAL / ASEH12KJCALB	ASEH14KJCAL / ASEH14KJCALB	
		Codice*	3NGF97401 / 3NGF97421	3NGF97406 / 3NGF97426	3NGF97411 / 3NGF97431	3NGF97416 / 3NGF97436	
Taglie		Kw	2.0	2.5	3.5	4.0	
Alimentazione		V/Ø/Hz	230/1/50	230/1/50	230/1/50	230/1/50	
Pressione sonora	Raffrescamento	H/M/L/Q	dB(A)	36/31/24/21	40/31/24/21	41/34/26/22	45/35/26/22
	Riscaldamento			36/31/24/22	40/31/24/22	41/34/25/22	44/35/25/22
Potenza sonora	Raffrescamento	H	dB(A)	51	55	56	59
	Riscaldamento			51	56	56	59
Portata d'aria	Raffrescamento	H/M/L/Q	m³/h	540/430/330/260	640/430/330/260	630/470/340/290	720/490/340/290
	Riscaldamento			540/430/330/260	640/430/330/260	630/470/320/250	720/490/320/250
Dimensioni (AxLxP)		mm	270x798x240	270x798x240	270x798x240	270x798x240	
Peso		kg	10	10	10.5	10.5	
Attacchi tubazioni	Liquido/Gas	mm	6.35/9.52	6.35/9.52	6.35/9.52	6.35/9.52	

* Telecomando e WIFI inclusi

I dati tecnici sono soggetti a variazioni senza obbligo di preavviso.

Modello a parete Serie KMCG-WIFI



		Modello	ASEH07KMCG	ASEH09KMCG	ASEH12KMCG	ASEH14KMCG	
		Codice*	3NGF82112_10	3NGF82113_10	3NGF82114_10	3NGF82115_10	
Taglie		kW	2.0	2.5	3.5	4.0	
Alimentazione		V/Ø/Hz	230/1/50	230/1/50	230/1/50	230/1/50	
Pressione sonora	Raffrescamento	H/M/L/Q	dB(A)	38/33/29/21	40/34/29/21	40/35/30/21	43/36/30/21
	Riscaldamento			41/35/31/22	42/36/31/22	42/38/33/22	44/39/33/24
Potenza sonora	Raffrescamento	H	dB(A)	54	55	55	57
	Riscaldamento			56	57	58	59
Portata d'aria	Raffrescamento	H/M/L/Q	m³/h	650/540/430/320	700/560/430/320	700/560/430/320	770/600/450/310
	Riscaldamento			720/580/460/330	750/610/470/330	780/640/520/330	820/660/520/340
Dimensioni (AxLxP)		mm	270x834x222	270x834x222	270x834x222	270x834x222	
Peso		kg	10	10	10	10	
Attacchi tubazioni	Liquido/Gas	mm	6.35/9.52	6.35/9.52	6.35/9.52	6.35/9.52	

* Telecomando e WIFI inclusi

I dati tecnici sono soggetti a variazioni senza obbligo di preavviso.

Modello a parete Serie KN-WIFI



		Modello	ASEH07KNCA	ASEH09KNCA	ASEH12KNCA	
		Codice*	3NGF89906	3NGF89911	3NGF89916	
Taglie		kW	2.0	2.5	3.5	
Alimentazione		V/Ø/Hz	230/1/50	230/1/50	230/1/50	
Pressione sonora	Raffrescamento	H/M/L/Q	dB(A)	36/33/29/21	41/35/29/21	42/36/32/21
	Riscaldamento			36/33/30/22	41/34/30/22	42/35/31/22
Potenza sonora	Raffrescamento	H	dB(A)	51	56	57
	Riscaldamento			51	56	57
Portata d'aria	Raffrescamento	H/M/L/Q	m³/h	530/460/390/250	640/500/390/250	660/520/440/250
	Riscaldamento			530/460/420/280	640/500/420/280	660/520/440/280
Dimensioni (AxLxP)		mm	270x784x222	270x784x222	270x784x222	
Peso		kg	9	9	9	
Attacchi tubazioni	Liquido/Gas	mm	6.35/9.52	6.35/9.52	6.35/9.52	

* Telecomando e WIFI inclusi

I dati tecnici sono soggetti a variazioni senza obbligo di preavviso.

UNITÀ INTERNE MULTISPLIT 2x1, 3x1, 4x1, 5x1



Caratteristiche

Modello a parete KM LARGE 18-24 WIFI

NEW



		Modello		ASEH18KMTGL		ASEH24KMTGL	
		Codice*		3NGF97361		3NGF97366	
Taglie		kW		5.0		7.0	
Alimentazione		V/Ø/Hz		230/1/50		230/1/50	
Pressione sonora	Raffrescamento	H/M/L/Q	dB(A)	45/40/35/29		49/40/35/29	
	Riscaldamento			46/40/35/29		49/40/35/29	
Potenza sonora	Raffrescamento	H		60		65	
	Riscaldamento			61		65	
Portata d'aria	Raffrescamento	H/M/L/Q	m³/h	980/810/640/510		1170/850/640/510	
	Riscaldamento			1020/850/640/510		1170/850/640/510	
Dimensioni (AxLxP)		mm		280 x 980 x 240		280 x 980 x 240	
Peso		kg		12.5		12.5	
Attacchi tubazioni		Liquido/Gas		6.35/12.70		6.35/12.70	

* Telecomando con timer settimanale INCLUSO

I dati tecnici sono soggetti a variazioni senza obbligo di preavviso.

Modello a cassette Serie KV



		Modello		AUXG07KVLA	AUXG09KVLA	AUXG12KVLA	AUXG14KVLA	AUXG18KVLA	
		Codice*		3NGF7165	3NGF7170	3NGF7175	3NGF7180	3NGF7275	
Taglie		kW		2.0	2.5	3.5	4.0	5.0	
Alimentazione		V/Ø/Hz		230/1/50	230/1/50	230/1/50	230/1/50	230/1/50	
Pressione sonora	Raffrescamento	H/M/L/Q	dB(A)	33/31/29/27		37/34/31/28		38/35/32/29	
	Riscaldamento			34/32/29/27		37/34/31/29		43/38/34/30	
Potenza sonora	Raffrescamento	H		46		49		50	
	Riscaldamento			47		49		55	
Portata d'aria	Raffrescamento	H/M/L/Q	m³/h	540/490/440/390		610/530/470/410		680/580/490/410	
	Riscaldamento			540/490/440/390		610/530/470/410		790/680/580/450	
Dimensioni (AxLxP)		mm		245x570x570		245x570x570		245x570x570	
Peso		kg		15		15		15	
Griglia				UTG-UFYF-W		UTG-UFYF-W		UTG-UFYF-W	
Attacchi tubazioni		Liquido/Gas		6.35/9.52		6.35/9.52		6.35/12.70	

* Telecomando e griglia INCLUSI

I dati tecnici sono soggetti a variazioni senza obbligo di preavviso.

Canalizzabili Serie KL



		Modello		ARXG07KLLAP	ARXG09KLLAP	ARXG12KLLAP	ARXG14KLLAP	ARXG18KLLAP	
		Codice*		3NGF7116	3NGF7117	3NGF7118	3NGF7119	3NGF7122	
Taglie		kW		2.0	2.5	3.5	4.0	5.0	
Alimentazione		V/Ø/Hz		230/1/50	230/1/50	230/1/50	230/1/50	230/1/50	
Pressione sonora	Raffrescamento	H/M/L/Q	dB(A)	28/26/25/24		29/28/27/26		32/30/28/26	
	Riscaldamento			28/26/25/24		29/28/27/24		32/30/28/25	
Potenza sonora	Raffrescamento	H		57		58		60	
	Riscaldamento			57		58		60	
Portata d'aria	Raffrescamento	H/M/L/Q	m³/h	550/490/470/440		650/600/550/480		800/700/600/480	
	Riscaldamento			550/490/470/440		650/600/550/480		800/700/600/480	
Dimensioni (AxLxP)		mm		198x700x620		198x700x620		198x900x620	
Peso		kg		16		17		20	
Attacchi tubazioni		Liquido/Gas		6.35/9.52		6.35/9.52		6.35/12.70	
Pressione statica		Pa		0 a 90		0 a 90		0 a 90	
Pompa per condensa				Standard		Standard		Standard	

* Nessun comando INCLUSO
Filtro INCLUSO (Serie KL)
Filtro e flanga esclusi (Serie KM)

I dati tecnici sono soggetti a variazioni senza obbligo di preavviso.

Caratteristiche

Modello a pavimento KV



		Modello		AGEG09KVCA	AGEG12KVCA	AGEG14KVCA	
		Codice*		3NGF87041_10	3NGF87046_10	3NGF87051_10	
Taglie				kW	2.5	3.5	4.0
Alimentazione				V/Ø/Hz	230/1/50	230/1/50	230/1/50
Pressione sonora	Raffrescamento	H/M/L/Q	dB(A)		39/34/28/22	42/36/30/22	44/38/31/22
	Riscaldamento				39/35/30/22	42/38/32/22	44/39/33/22
Potenza sonora	Raffrescamento	H			52	55	56
	Riscaldamento				52	55	56
Portata d'aria	Raffrescamento	H/M/L/Q	m³/h	530/440/360/270	600/490/380/270	650/520/400/270	
	Riscaldamento			530/460/380/270	600/510/410/270	650/540/430/270	
Dimensioni (AxLxP)				mm	600 x 740 x 200	600 x 740 x 200	600 x 740 x 200
Peso				kg	14	14	14
Attacchi tubazioni		Liquido/Gas		mm	6.35/9.52	6.35/9.52	6.35/9.52

* Telecomando con timer settimanale INCLUSO

I dati tecnici sono soggetti a variazioni senza obbligo di preavviso.

Modello a soffitto KR



		Modello		ABEG18KRTA	
		Codice*		3NGF83031_10	
Taglie				kW	5.0
Alimentazione				V/Ø/Hz	230/1/50
Pressione sonora	Raffrescamento	H/M/L/Q	dB(A)		38/36/33/31
	Riscaldamento				38/36/33/31
Potenza sonora	Raffrescamento	H			53
	Riscaldamento				53
Portata d'aria	Raffrescamento	H/M/L/Q	m³/h	840/790/710/650	
	Riscaldamento			840/790/710/650	
Dimensioni (AxLxP)				mm	235 x 1080 x 705
Peso				kg	24
Attacchi tubazioni		Liquido/Gas		mm	6.35/12.70

* Nessun comando incluso

I dati tecnici sono soggetti a variazioni senza obbligo di preavviso.

Canalizzabili Serie KMTAP



		Modello		ARXH22KMTAP	
		Codice*		3NGF89226	
Taglie				kW	6.0
Alimentazione				V/Ø/Hz	230/1/50
Pressione sonora	Raffrescamento	H/M/L/Q	dB(A)		32/28/25/24
	Riscaldamento				32/28/25/24
Potenza sonora	Raffrescamento	H			58
	Riscaldamento				58
Portata d'aria	Raffrescamento	H/M/L/Q	m³/h	1150	
	Riscaldamento			1150	
Dimensioni (AxLxP)				mm	240x1000x700
Peso				kg	31
Attacchi tubazioni		Liquido/Gas		mm	6.35/12.70
Pressione statica				Pa	30 to 150
Pompa per condensa					Standard

* Nessun comando INCLUSO
Filtro ESCLUSO

I dati tecnici sono soggetti a variazioni senza obbligo di preavviso.

TAVOLA DELLE COMBINAZIONI MULTISPLIT 2x1, 3x1, 4x1, 5x1

Combinazioni 2x1 RAFFRESCAMENTO



Modello: **AOEG14KBCA2**

Combinazioni unità interne			Potenza in raffreddamento (kW)		Potenza totale (kW)			Potenza assorbita (kW)			EER	Dati stagionali		
Unità		Totale	Unità		Min.	Nominale	Max	Min.	Nominale	Max		Pdesign (kW)	SEER	Classe energetica
1	2		1	2										
7	7	14	2.00	2.00	1.4	4.00	4.6	0.25	0.97	1.20	4.12	4.0	8.7	A+++
7	9	16	1.75	2.25	1.4	4.00	4.6	0.25	0.97	1.20	4.12	4.0	8.7	A+++
7	12	19	1.47	2.53	1.4	4.00	4.6	0.25	0.97	1.20	4.12	4.0	8.7	A+++
9	9	18	2.00	2.00	1.4	4.00	4.6	0.25	0.97	1.20	4.12	4.0	8.7	A+++
9	12	21	1.71	2.29	1.4	4.00	4.6	0.25	0.97	1.20	4.12	4.0	8.7	A+++

Note: • 7: 7000 Btu/h, 9: 9000 Btu/h, 12: 12000 Btu/h.

- Le specifiche sopra riportate sono elencate con la migliore combinazione di valori selezionati.
- Devono sempre essere collegate 2 unità interne.
- La potenza in raffreddamento è calcolata a 27° CDB / 19° CWB (temperatura interna), 35° CDB (temperatura esterna).
- Lunghezza tubazioni: 5 m Dislivello: 0 m (unità esterna/unità interne).
- Non sono ammesse combinazioni diverse da quelle indicate in tabella.

Modello: **AOEG18KBCA2**

Combinazioni unità interne			Potenza in raffreddamento (kW)		Potenza totale (kW)			Potenza assorbita (kW)			EER	Dati stagionali		
Unità		Totale	Unità		Min.	Nominale	Max	Min.	Nominale	Max		Pdesign (kW)	SEER	Classe energetica
1	2		1	2										
7	7	14	2.00	2.00	1.7	4.00	5.0	0.25	0.92	1.23	4.35	4.0	8.8	A+++
7	9	16	2.00	2.50	1.7	4.50	5.7	0.25	1.07	1.45	4.22	4.5	8.7	A+++
7	12	19	1.84	3.16	1.7	5.00	5.8	0.25	1.24	1.55	4.03	5.0	8.6	A+++
7	14	21	1.67	3.33	1.7	5.00	5.8	0.25	1.24	1.55	4.03	5.0	8.6	A+++
9	9	18	2.50	2.50	1.7	5.00	5.8	0.25	1.24	1.55	4.03	5.0	8.6	A+++
9	12	21	2.14	2.86	1.7	5.00	5.8	0.25	1.24	1.55	4.03	5.0	8.6	A+++
9	14	23	1.96	3.04	1.7	5.00	5.8	0.25	1.24	1.55	4.03	5.0	8.6	A+++
12	12	24	2.50	2.50	1.7	5.00	5.8	0.25	1.24	1.55	4.03	5.0	8.6	A+++
12	14	26	2.31	2.69	1.7	5.00	5.8	0.25	1.24	1.55	4.03	5.0	8.6	A+++

Note: • 7: 7000 Btu/h, 9: 9000 Btu/h, 12: 12000 Btu/h, 14: 14000 Btu/h.

- Le specifiche sopra riportate sono elencate con la migliore combinazione di valori selezionati.
- Devono sempre essere collegate 2 unità interne.
- La potenza in raffreddamento è calcolata a 27° CDB / 19° CWB (temperatura interna), 35° CDB (temperatura esterna).
- Lunghezza tubazioni: 5 m Dislivello: 0 m (unità esterna/unità interne).
- Non sono ammesse combinazioni diverse da quelle indicate in tabella.

Combinazioni 2x1 RISCALDAMENTO



Modello: **AOEG14KBCA2**

Combinazioni unità interne			Potenza in riscaldamento (kW)		Potenza totale (kW)			Potenza assorbita (kW)			COP	Dati stagionali		
Unità		Totale	Unità		Min.	Nominale	Max	Min.	Nominale	Max		Pdesign (kW)	SCOP	Classe energetica
1	2		1	2										
7	7	14	2.20	2.20	1.1	4.40	5.5	0.25	0.95	1.65	4.63	3.5	4.7	A++
7	9	16	1.92	2.48	1.1	4.40	5.5	0.25	0.95	1.65	4.63	3.5	4.7	A++
7	12	19	1.62	2.78	1.1	4.40	5.5	0.25	0.95	1.65	4.63	3.5	4.7	A++
9	9	18	2.20	2.20	1.1	4.40	5.5	0.25	0.95	1.65	4.63	3.5	4.7	A++
9	12	21	1.89	2.51	1.1	4.40	5.5	0.25	0.95	1.65	4.63	3.5	4.7	A++

Note: • 7: 7000 Btu/h, 9: 9000 Btu/h, 12: 12000 Btu/h.

- Le specifiche sopra riportate sono elencate con la migliore combinazione di valori selezionati.
- Devono sempre essere collegate 2 unità interne.
- La potenza in riscaldamento è calcolata a 20° CDB (temperatura interna) e 7° CDB/6° CWB (temperatura esterna).
- Lunghezza tubo: 5 m, Dislivello: 0 m (Unità esterna—Unità interne).
- Non sono ammesse combinazioni diverse da quelle indicate in tabella.

Modello: **AOEG18KBCA2**

Combinazioni unità interne			Potenza in riscaldamento (kW)		Potenza totale (kW)			Potenza assorbita (kW)			COP	Dati stagionali		
Unità		Totale	Unità		Min.	Nominale	Max	Min.	Nominale	Max		Pdesign (kW)	SCOP	Classe energetica
1	2		1	2										
7	7	14	2.40	2.40	1.7	4.80	5.60	0.25	0.99	1.35	4.85	3.8	4.7	A++
7	9	16	2.40	3.00	1.7	5.40	6.40	0.25	1.15	1.60	4.70	4.0	4.7	A++
7	12	19	2.06	3.54	1.7	5.60	7.00	0.25	1.22	1.80	4.59	4.2	4.7	A++
7	14	21	1.87	3.73	1.7	5.60	7.00	0.25	1.22	1.80	4.59	4.2	4.7	A++
9	9	18	2.80	2.80	1.7	5.60	7.00	0.25	1.22	1.80	4.59	4.2	4.7	A++
9	12	21	2.40	3.20	1.7	5.60	7.00	0.25	1.22	1.80	4.59	4.2	4.7	A++
9	14	23	2.19	3.41	1.7	5.60	7.00	0.25	1.22	1.80	4.59	4.2	4.7	A++
12	12	24	2.80	2.80	1.7	5.60	7.00	0.25	1.22	1.80	4.59	4.2	4.7	A++
12	14	26	2.58	3.02	1.7	5.60	7.00	0.25	1.22	1.80	4.59	4.2	4.7	A++

Note: • 7: 7000 Btu/h, 9: 9000 Btu/h, 12: 12000 Btu/h, 14: 14000 Btu/h.

- Le specifiche sopra riportate sono elencate con la migliore combinazione di valori selezionati.
- Devono sempre essere collegate 2 unità interne.
- La potenza in riscaldamento è calcolata a 20° CDB (temperatura interna) e 7° CDB/6° CWB (temperatura esterna).
- Lunghezza tubo: 5 m, Dislivello: 0 m (Unità esterna—Unità interne).
- Non sono ammesse combinazioni diverse da quelle indicate in tabella.

TAVOLA DELLE COMBINAZIONI MULTISPLIT 2x1, 3x1, 4x1, 5x1

Combinazioni 3x1 RAFFRESCAMENTO



Modello: AOEG18KBCA3

Combinazioni unità interne				Potenza in raffrescam. (kW)			Potenza totale (kW)			Potenza assorbita (kW)			EER	Dati stagionali		
Unità			Totale	Unità			Min.	Nominale	Max	Min.	Nominale	Max		Pdesign (kW)	SEER	Classe energetica
1	2	3		1	2	3										
7	7	-	14	2.00	2.00	-	1.8	4.00	5.0	0.35	0.86	1.35	4.65	4.0	8.3	A++
7	9	-	16	2.00	2.50	-	1.8	4.50	5.7	0.35	1.03	1.50	4.36	4.5	8.2	A++
7	12	-	19	1.99	3.41	-	1.8	5.40	6.8	0.35	1.41	1.81	3.83	5.4	8.0	A++
7	14	-	21	1.80	3.60	-	1.8	5.40	7.0	0.35	1.41	1.90	3.83	5.4	8.0	A++
9	9	-	18	2.50	2.50	-	1.8	5.00	6.4	0.35	1.23	1.70	4.06	5.0	8.1	A++
9	12	-	21	2.31	3.09	-	1.8	5.40	7.0	0.35	1.41	1.90	3.83	5.4	8.0	A++
9	14	-	23	2.11	3.29	-	1.8	5.40	7.0	0.35	1.41	1.90	3.83	5.4	8.0	A++
12	12	-	24	2.70	2.70	-	1.8	5.40	7.0	0.35	1.41	1.90	3.83	5.4	8.0	A++
12	14	-	26	2.49	2.91	-	1.8	5.40	7.0	0.35	1.41	1.90	3.83	5.4	8.0	A++
14	14	-	28	2.70	2.70	-	1.8	5.40	7.0	0.35	1.41	1.90	3.83	5.4	8.0	A++
7	7	7	21	1.80	1.80	1.80	1.8	5.40	7.0	0.35	1.13	1.90	4.78	5.4	8.6	A+++
7	7	9	23	1.64	1.64	2.12	1.8	5.40	7.0	0.35	1.13	1.90	4.78	5.4	8.6	A+++
7	7	12	26	1.45	1.45	2.50	1.8	5.40	7.0	0.35	1.13	1.90	4.78	5.4	8.6	A+++
7	7	14	28	1.35	1.35	2.70	1.8	5.40	7.0	0.35	1.13	1.90	4.78	5.4	8.6	A+++
7	9	9	25	1.52	1.94	1.94	1.8	5.40	7.0	0.35	1.13	1.90	4.78	5.4	8.6	A+++
7	9	12	28	1.35	1.74	2.31	1.8	5.40	7.0	0.35	1.13	1.90	4.78	5.4	8.6	A+++
7	9	14	30	1.26	1.62	2.52	1.8	5.40	7.0	0.35	1.13	1.90	4.78	5.4	8.6	A+++
9	9	9	27	1.80	1.80	1.80	1.8	5.40	7.0	0.35	1.13	1.90	4.78	5.4	8.6	A+++
9	9	12	30	1.62	1.62	2.16	1.8	5.40	7.0	0.35	1.13	1.90	4.78	5.4	8.6	A+++

Note: • 7: 7000 Btu/h, 9: 9000 Btu/h, 12: 12000 Btu/h, 14: 14000 Btu/h.
 • Le specifiche sopra riportate sono elencate con la migliore combinazione di valori selezionati.
 • Devono essere collegate almeno 2 unità interne.

• La potenza in raffrescamento è calcolata a 27° CDB/19°CWB (temperatura interna) e 35° CDB (temperatura esterna).
 • Lunghezza tubo: 5 m, Dislivello: 0 m (Unità esterna—Unità interne).
 • Non sono ammesse combinazioni diverse da quelle indicate in tabella.

Modello: AOEG24KBCA3

Combinazioni unità interne				Potenza in raffrescam. (kW)			Potenza totale (kW)			Potenza assorbita (kW)			EER	Dati stagionali		
Unità			Totale	Unità			Min.	Nominale	Max	Min.	Nominale	Max		Pdesign (kW)	SEER	Classe energetica
1	2	3		1	2	3										
7	7	-	14	2.00	2.00	-	1.8	4.00	5.0	0.35	0.86	1.35	4.65	4.0	8.3	A++
7	9	-	16	2.00	2.50	-	1.8	4.50	5.7	0.35	1.03	1.54	4.36	4.5	8.2	A++
7	12	-	19	2.00	3.50	-	1.8	5.50	6.8	0.35	1.46	1.85	3.77	5.5	8.0	A++
7	14	-	21	2.00	4.00	-	1.8	6.00	7.5	0.35	1.73	2.20	3.48	6.0	7.6	A++
7	18	-	25	1.90	4.90	-	1.8	6.80	8.5	0.35	2.26	2.65	3.01	6.8	6.9	A++
9	9	-	18	2.50	2.50	-	1.8	5.00	6.4	0.35	1.23	1.74	4.06	5.0	8.1	A++
9	12	-	21	2.50	3.50	-	1.8	6.00	7.5	0.35	1.73	2.20	3.48	6.0	7.6	A++
9	14	-	23	2.50	4.00	-	1.8	6.50	8.2	0.35	2.04	2.46	3.19	6.5	7.2	A++
9	18	-	27	2.27	4.53	-	1.8	6.80	8.5	0.35	2.26	2.65	3.01	6.8	6.9	A++
12	12	-	24	3.40	3.40	-	1.8	6.80	8.5	0.35	2.26	2.65	3.01	6.8	6.9	A++
12	14	-	26	3.14	3.66	-	1.8	6.80	8.5	0.35	2.26	2.65	3.01	6.8	6.9	A++
12	18	-	30	2.72	4.08	-	1.8	6.80	8.5	0.35	2.26	2.65	3.01	6.8	6.9	A++
14	14	-	28	3.40	3.40	-	1.8	6.80	8.5	0.35	2.26	2.65	3.01	6.8	6.9	A++
14	18	-	32	2.98	3.82	-	1.8	6.80	8.5	0.35	2.26	2.65	3.01	6.8	6.9	A++
7	7	7	21	2.00	2.00	2.00	1.8	6.00	7.5	0.35	1.37	2.20	4.37	6.0	8.6	A+++
7	7	9	23	2.00	2.00	2.50	1.8	6.50	8.2	0.35	1.59	2.46	4.08	6.5	8.5	A+++
7	7	12	26	1.83	1.83	3.14	1.8	6.80	8.5	0.35	1.74	2.65	3.90	6.8	8.5	A+++
7	7	14	28	1.70	1.70	3.40	1.8	6.80	8.5	0.35	1.74	2.65	3.90	6.8	8.5	A+++
7	7	18	32	1.49	1.49	3.82	1.8	6.80	8.5	0.35	1.74	2.65	3.90	6.8	8.5	A+++
7	9	9	25	1.90	2.45	2.45	1.8	6.80	8.5	0.35	1.74	2.65	3.90	6.8	8.5	A+++
7	9	12	28	1.70	2.19	2.91	1.8	6.80	8.5	0.35	1.74	2.65	3.90	6.8	8.5	A+++
7	9	14	30	1.59	2.04	3.17	1.8	6.80	8.5	0.35	1.74	2.65	3.90	6.8	8.5	A+++
7	9	18	34	1.40	1.80	3.60	1.8	6.80	8.5	0.35	1.74	2.65	3.90	6.8	8.5	A+++
7	12	12	31	1.54	2.63	2.63	1.8	6.80	8.5	0.35	1.74	2.65	3.90	6.8	8.5	A+++
7	12	14	33	1.44	2.47	2.89	1.8	6.80	8.5	0.35	1.74	2.65	3.90	6.8	8.5	A+++
7	14	14	35	1.36	2.72	2.72	1.8	6.80	8.5	0.35	1.74	2.65	3.90	6.8	8.5	A+++
9	9	9	27	2.27	2.27	2.27	1.8	6.80	8.5	0.35	1.74	2.65	3.90	6.8	8.5	A+++
9	9	12	30	2.04	2.04	2.72	1.8	6.80	8.5	0.35	1.74	2.65	3.90	6.8	8.5	A+++
9	9	14	32	1.91	1.91	2.98	1.8	6.80	8.5	0.35	1.74	2.65	3.90	6.8	8.5	A+++
9	9	18	36	1.70	1.70	3.40	1.8	6.80	8.5	0.35	1.74	2.65	3.90	6.8	8.5	A+++
9	12	12	33	1.86	2.47	2.47	1.8	6.80	8.5	0.35	1.74	2.65	3.90	6.8	8.5	A+++
9	12	14	35	1.75	2.33	2.72	1.8	6.80	8.5	0.35	1.74	2.65	3.90	6.8	8.5	A+++
12	12	12	36	2.27	2.27	2.27	1.8	6.80	8.5	0.35	1.74	2.65	3.90	6.8	8.5	A+++

Note: • 7: 7000 Btu/h, 9: 9000 Btu/h, 12: 12000 Btu/h, 14: 14000 Btu/h, 18: 18000 Btu/h.
 • Le specifiche sopra riportate sono elencate con la migliore combinazione di valori selezionati.
 • Devono essere collegate almeno 2 unità interne.

• La potenza in raffrescamento è calcolata a 27° CDB/19°CWB (temperatura interna) e 35° CDB (temperatura esterna).
 • Lunghezza tubo: 5 m, Dislivello: 0 m (Unità esterna—Unità interne).
 • Non sono ammesse combinazioni diverse da quelle indicate in tabella.

Combinazioni 3x1 RISCALDAMENTO



Modello: AOEG18KBCA3

Combinazioni unità interne				Potenza in riscaldam. (kW)			Potenza totale (kW)			Potenza assorbita (kW)			COP	Dati stagionali		
Unità			Totale	Unità			Min.	Nominale	Max	Min.	Nominale	Max		Pdesign (kW)	SCOP	Classe energetica
1	2	3		1	2	3										
7	7	-	14	2.40	2.40	-	2.00	4.80	5.6	0.25	1.00	1.30	4.80	4.0	4.2	A+
7	9	-	16	2.40	3.00	-	2.00	5.40	6.4	0.25	1.21	1.48	4.45	4.0	4.2	A+
7	12	-	19	2.40	4.20	-	2.00	6.60	7.6	0.25	1.66	1.76	3.98	5.0	4.0	A+
7	14	-	21	2.27	4.53	-	2.00	6.80	8.0	0.25	1.77	1.85	3.84	5.0	4.0	A+
9	9	-	18	3.00	3.00	-	2.00	6.00	7.2	0.25	1.44	1.67	4.17	4.5	4.1	A+
9	12	-	21	2.91	3.89	-	2.00	6.80	8.0	0.25	1.77	1.85	3.84	5.0	4.0	A+
9	14	-	23	2.66	4.14	-	2.00	6.80	8.0	0.25	1.77	1.85	3.84	5.0	4.0	A+
12	12	-	24	3.40	3.40	-	2.00	6.80	8.0	0.25	1.77	1.85	3.84	5.0	4.0	A+
12	14	-	26	3.14	3.66	-	2.00	6.80	8.0	0.25	1.77	1.85	3.84	5.0	4.0	A+
14	14	-	28	3.40	3.40	-	2.00	6.80	8.0	0.25	1.77	1.85	3.84	5.0	4.0	A+
7	7	7	21	2.27	2.27	2.27	2.00	6.80	8.0	0.25	1.39	1.85	4.89	5.0	4.7	A++
7	7	9	23	2.07	2.07	2.66	2.00	6.80	8.0	0.25	1.39	1.85	4.89	5.0	4.7	A++
7	7	12	26	1.83	1.83	3.14	2.00	6.80	8.0	0.25	1.39	1.85	4.89	5.0	4.7	A++
7	7	14	28	1.70	1.70	3.40	2.00	6.80	8.0	0.25	1.39	1.85	4.89	5.0	4.7	A++
7	9	9	25	1.90	2.45	2.45	2.00	6.80	8.0	0.25	1.39	1.85	4.89	5.0	4.7	A++
7	9	12	28	1.70	2.19	2.91	2.00	6.80	8.0	0.25	1.39	1.85	4.89	5.0	4.7	A++
7	9	14	30	1.59	2.04	3.17	2.00	6.80	8.0	0.25	1.39	1.85	4.89	5.0	4.7	A++
9	9	9	27	2.27	2.27	2.27	2.00	6.80	8.0	0.25	1.39	1.85	4.89	5.0	4.7	A++
9	9	12	30	2.04	2.04	2.72	2.00	6.80	8.0	0.25	1.39	1.85	4.89	5.0	4.7	A++

Note: • 7: 7000 Btu/h, 9: 9000 Btu/h, 12: 12000 Btu/h, 14: 14000 Btu/h.
 • Le specifiche sopra riportate sono elencate con la migliore combinazione di valori selezionati.
 • Devono essere collegate almeno 2 unità interne.

• La potenza in riscaldamento è calcolata a 20° CDB (temperatura interna) e 7° CDB/6° CWB (temperatura esterna).
 • Lunghezza tubo: 5 m, Dislivello: 0 m (Unità esterna—Unità interne).
 • Non sono ammesse combinazioni diverse da quelle indicate in tabella.

Modello: AOEG24KBCA3

Combinazioni unità interne				Potenza in riscaldam. (kW)			Potenza totale (kW)			Potenza assorbita (kW)			COP	Dati stagionali		
Unità			Totale	Unità			Min.	Nominale	Max	Min.	Nominale	Max		Pdesign (kW)	SCOP	Classe energetica
1	2	3		1	2	3										
7	7	-	14	2.40	2.40	-	2.0	4.80	5.6	0.25	1.00	1.30	4.80	4.0	4.2	A+
7	9	-	16	2.40	3.00	-	2.0	5.40	6.4	0.25	1.21	1.48	4.45	4.0	4.2	A+
7	12	-	19	2.40	4.20	-	2.0	6.60	7.6	0.25	1.66	1.76	3.98	5.0	4.0	A+
7	14	-	21	2.40	4.80	-	2.0	7.20	8.4	0.25	1.86	2.07	3.87	5.4	4.0	A+
7	18	-	25	2.16	5.54	-	2.0	7.70	9.2	0.25	2.01	2.35	3.83	5.8	4.0	A+
9	9	-	18	3.00	3.00	-	2.0	6.00	7.2	0.25	1.44	1.67	4.17	4.5	4.1	A+
9	12	-	21	3.00	4.20	-	2.0	7.20	8.4	0.25	1.86	2.07	3.87	5.4	4.0	A+
9	14	-	23	2.96	4.74	-	2.0	7.70	9.2	0.25	2.01	2.35	3.83	5.8	4.0	A+
9	18	-	27	2.57	5.13	-	2.0	7.70	9.2	0.25	2.01	2.35	3.83	5.8	4.0	A+
12	12	-	24	3.85	3.85	-	2.0	7.70	9.2	0.25	2.01	2.35	3.83	5.8	4.0	A+
12	14	-	26	3.55	4.15	-	2.0	7.70	9.2	0.25	2.01	2.35	3.83	5.8	4.0	A+
12	18	-	30	3.08	4.62	-	2.0	7.70	9.2	0.25	2.01	2.35	3.83	5.8	4.0	A+
14	14	-	28	3.85	3.85	-	2.0	7.70	9.2	0.25	2.01	2.35	3.83	5.8	4.0	A+
14	18	-	32	3.37	4.33	-	2.0	7.70	9.2	0.25	2.01	2.35	3.83	5.8	4.0	A+
7	7	7	21	2.40	2.40	2.40	2.0	7.20	8.4	0.25	1.61	2.07	4.48	5.4	4.7	A++
7	7	9	23	2.40	2.40	3.00	2.0	7.80	9.2	0.25	1.76	2.35	4.42	5.8	4.6	A++
7	7	12	26	2.15	2.15	3.70	2.0	8.00	9.2	0.25	1.82	2.35	4.40	6.0	4.6	A++
7	7	14	28	2.00	2.00	4.00	2.0	8.00	9.2	0.25	1.82	2.35	4.40	6.0	4.6	A++
7	7	18	32	1.75	1.75	4.50	2.0	8.00	9.2	0.25	1.82	2.35	4.40	6.0	4.6	A++
7	9	9	25	2.24	2.88	2.88	2.0	8.00	9.2	0.25	1.82	2.35	4.40	6.0	4.6	A++
7	9	12	28	2.00	2.57	3.43	2.0	8.00	9.2	0.25	1.82	2.35	4.40	6.0	4.6	A++
7	9	14	30	1.87	2.40	3.73	2.0	8.00	9.2	0.25	1.82	2.35	4.40	6.0	4.6	A++
7	9	18	34	1.65	2.12	4.23	2.0	8.00	9.2	0.25	1.82	2.35	4.40	6.0	4.6	A++
7	12	12	31	1.80	3.10	3.10	2.0	8.00	9.2	0.25	1.82	2.35	4.40	6.0	4.6	A++
7	12	14	33	1.70	2.91	3.39	2.0	8.00	9.2	0.25	1.82	2.35	4.40	6.0	4.6	A++
7	14	14	35	1.60	3.20	3.20	2.0	8.00	9.2	0.25	1.82	2.35	4.40	6.0	4.6	A++
9	9	9	27	2.67	2.67	2.67	2.0	8.00	9.2	0.25	1.82	2.35	4.40	6.0	4.6	A++
9	9	12	30	2.40	2.40	3.20	2.0	8.00	9.2	0.25	1.82	2.35	4.40	6.0	4.6	A++
9	9	14	32	2.25	2.25	3.50	2.0	8.00	9.2	0.25	1.82	2.35	4.40	6.0	4.6	A++
9	9	18	36	2.00	2.00	4.00	2.0	8.00	9.2	0.25	1.82	2.35	4.40	6.0	4.6	A++
9	12	12	33	2.18	2.91	2.91	2.0	8.00	9.2	0.25	1.82	2.35	4.40	6.0	4.6	A++
9	12	14	35	2.06	2.74	3.20	2.0	8.00	9.2	0.25	1.82	2.35	4.40	6.0	4.6	A++
12	12	12	36	2.67	2.67	2.67	2.0	8.00	9.2	0.25	1.82	2.35	4.40	6.0	4.6	A++

Note: • 7: 7000 Btu/h, 9: 9000 Btu/h, 12: 12000 Btu/h, 14: 14000 Btu/h, 18: 18000 Btu/h.
 • Le specifiche sopra riportate sono elencate con la migliore combinazione di valori selezionati.
 • Devono essere collegate almeno 2 unità interne.

• La potenza in riscaldamento è calcolata a 20° CDB (temperatura interna) e 7° CDB/6° CWB (temperatura esterna).
 • Lunghezza tubo: 5 m, Dislivello: 0 m (Unità esterna—Unità interne).
 • Non sono ammesse combinazioni diverse da quelle indicate in tabella.

TAVOLA DELLE COMBINAZIONI MULTISPLIT 2x1, 3x1, 4x1, 5x1

Combinazioni 4x1 RAFFRESCAMENTO



Modello: AOEG30KBTA4

Combinazioni unità interne					Potenza in raffreddamento (kW)				Potenza totale (kW)			Potenza assorbita (kW)			EER	Dati stagionali		
Unità				Totale	Unità				Min.	Nominale	Max	Min.	Nominale	Max		Pdesign (kW)	SEER	Classe energ.
1	2	3	4		1	2	3	4										
7	22	-	-	29	2.00	6.00	-	-	2.4	8.00	10.1	0.45	2.67	3.25	3.00	8.0	7.5	A++
7	24	-	-	31	1.81	6.19	-	-	2.4	8.00	10.1	0.45	2.67	3.25	3.00	8.0	7.5	A++
9	22	-	-	31	2.32	5.68	-	-	2.4	8.00	10.1	0.45	2.67	3.25	3.00	8.0	7.5	A++
9	24	-	-	33	2.18	5.82	-	-	2.4	8.00	10.1	0.45	2.67	3.25	3.00	8.0	7.5	A++
12	18	-	-	30	3.20	4.80	-	-	2.4	8.00	10.1	0.45	2.67	3.25	3.00	8.0	7.5	A++
12	22	-	-	34	2.82	5.18	-	-	2.4	8.00	10.1	0.45	2.67	3.25	3.00	8.0	7.5	A++
12	24	-	-	36	2.67	5.33	-	-	2.4	8.00	10.1	0.45	2.67	3.25	3.00	8.0	7.5	A++
14	18	-	-	32	3.50	4.50	-	-	2.4	8.00	10.1	0.45	2.67	3.25	3.00	8.0	7.5	A++
14	22	-	-	36	3.11	4.89	-	-	2.4	8.00	10.1	0.45	2.67	3.25	3.00	8.0	7.5	A++
14	24	-	-	38	2.95	5.05	-	-	2.4	8.00	10.1	0.45	2.67	3.25	3.00	8.0	7.5	A++
18	18	-	-	36	4.00	4.00	-	-	2.4	8.00	10.1	0.45	2.67	3.25	3.00	8.0	7.5	A++
18	22	-	-	40	3.60	4.40	-	-	2.4	8.00	10.1	0.45	2.67	3.25	3.00	8.0	7.5	A++
18	24	-	-	42	3.43	4.57	-	-	2.4	8.00	10.1	0.45	2.67	3.25	3.00	8.0	7.5	A++
22	22	-	-	44	4.00	4.00	-	-	2.4	8.00	10.1	0.45	2.67	3.25	3.00	8.0	7.5	A++
22	24	-	-	46	3.83	4.17	-	-	2.4	8.00	10.1	0.45	2.67	3.25	3.00	8.0	7.5	A++
24	24	-	-	48	4.00	4.00	-	-	2.4	8.00	10.1	0.45	2.67	3.25	3.00	8.0	7.5	A++
7	7	12	-	26	2.00	2.00	3.50	-	2.4	7.50	9.3	0.45	2.10	2.84	3.57	7.5	8.1	A++
7	7	14	-	28	2.00	2.00	4.00	-	2.4	8.00	10.1	0.45	2.32	3.25	3.45	8.0	8.0	A++
7	7	18	-	32	1.75	1.75	4.50	-	2.4	8.00	10.1	0.45	2.32	3.25	3.45	8.0	8.0	A++
7	7	22	-	36	1.56	1.56	4.88	-	2.4	8.00	10.1	0.45	2.32	3.25	3.45	8.0	8.0	A++
7	7	24	-	38	1.47	1.47	5.06	-	2.4	8.00	10.1	0.45	2.32	3.25	3.45	8.0	8.0	A++
7	9	9	-	25	2.00	2.50	2.50	-	2.4	7.00	8.9	0.45	1.90	2.65	3.69	7.0	8.2	A++
7	9	12	-	28	2.00	2.50	3.50	-	2.4	8.00	10.1	0.45	2.32	3.25	3.45	8.0	8.0	A++
7	9	14	-	30	1.87	2.40	3.73	-	2.4	8.00	10.1	0.45	2.32	3.25	3.45	8.0	8.0	A++
7	9	18	-	34	1.64	2.12	4.24	-	2.4	8.00	10.1	0.45	2.32	3.25	3.45	8.0	8.0	A++
7	9	22	-	38	1.47	1.89	4.64	-	2.4	8.00	10.1	0.45	2.32	3.25	3.45	8.0	8.0	A++
7	9	24	-	40	1.40	1.80	4.80	-	2.4	8.00	10.1	0.45	2.32	3.25	3.45	8.0	8.0	A++
7	12	12	-	31	1.80	3.10	3.10	-	2.4	8.00	10.1	0.45	2.32	3.25	3.45	8.0	8.0	A++
7	12	14	-	33	1.70	2.91	3.39	-	2.4	8.00	10.1	0.45	2.32	3.25	3.45	8.0	8.0	A++
7	12	18	-	37	1.51	2.59	3.90	-	2.4	8.00	10.1	0.45	2.32	3.25	3.45	8.0	8.0	A++
7	12	22	-	41	1.37	2.34	4.29	-	2.4	8.00	10.1	0.45	2.32	3.25	3.45	8.0	8.0	A++
7	12	24	-	43	1.30	2.23	4.47	-	2.4	8.00	10.1	0.45	2.32	3.25	3.45	8.0	8.0	A++
7	14	14	-	35	1.60	3.20	3.20	-	2.4	8.00	10.1	0.45	2.32	3.25	3.45	8.0	8.0	A++
7	14	18	-	39	1.44	2.87	3.69	-	2.4	8.00	10.1	0.45	2.32	3.25	3.45	8.0	8.0	A++
7	14	22	-	43	1.30	2.60	4.10	-	2.4	8.00	10.1	0.45	2.32	3.25	3.45	8.0	8.0	A++
7	14	24	-	45	1.24	2.49	4.27	-	2.4	8.00	10.1	0.45	2.32	3.25	3.45	8.0	8.0	A++
7	18	18	-	43	1.30	3.35	3.35	-	2.4	8.00	10.1	0.45	2.32	3.25	3.45	8.0	8.0	A++
7	18	22	-	47	1.19	3.06	3.75	-	2.4	8.00	10.1	0.45	2.32	3.25	3.45	8.0	8.0	A++
7	18	24	-	49	1.14	2.94	3.92	-	2.4	8.00	10.1	0.45	2.32	3.25	3.45	8.0	8.0	A++
9	9	9	-	27	2.50	2.50	2.50	-	2.4	7.50	9.6	0.45	2.10	3.01	3.57	7.5	8.1	A++
9	9	12	-	30	2.40	2.40	3.20	-	2.4	8.00	10.1	0.45	2.32	3.25	3.45	8.0	8.0	A++
9	9	14	-	32	2.25	2.25	3.50	-	2.4	8.00	10.1	0.45	2.32	3.25	3.45	8.0	8.0	A++
9	9	18	-	36	2.00	2.00	4.00	-	2.4	8.00	10.1	0.45	2.32	3.25	3.45	8.0	8.0	A++
9	9	22	-	40	1.80	1.80	4.40	-	2.4	8.00	10.1	0.45	2.32	3.25	3.45	8.0	8.0	A++
9	9	24	-	42	1.71	1.71	4.58	-	2.4	8.00	10.1	0.45	2.32	3.25	3.45	8.0	8.0	A++
9	12	12	-	33	2.18	2.91	2.91	-	2.4	8.00	10.1	0.45	2.32	3.25	3.45	8.0	8.0	A++
9	12	14	-	35	2.06	2.74	3.20	-	2.4	8.00	10.1	0.45	2.32	3.25	3.45	8.0	8.0	A++
9	12	18	-	39	1.85	2.46	3.69	-	2.4	8.00	10.1	0.45	2.32	3.25	3.45	8.0	8.0	A++
9	12	22	-	43	1.67	2.23	4.10	-	2.4	8.00	10.1	0.45	2.32	3.25	3.45	8.0	8.0	A++
9	12	24	-	45	1.60	2.13	4.27	-	2.4	8.00	10.1	0.45	2.32	3.25	3.45	8.0	8.0	A++
9	14	14	-	37	1.94	3.03	3.03	-	2.4	8.00	10.1	0.45	2.32	3.25	3.45	8.0	8.0	A++
9	14	18	-	41	1.76	2.73	3.51	-	2.4	8.00	10.1	0.45	2.32	3.25	3.45	8.0	8.0	A++
9	14	22	-	45	1.60	2.49	3.91	-	2.4	8.00	10.1	0.45	2.32	3.25	3.45	8.0	8.0	A++
9	14	24	-	47	1.53	2.38	4.09	-	2.4	8.00	10.1	0.45	2.32	3.25	3.45	8.0	8.0	A++
9	18	18	-	45	1.60	3.20	3.20	-	2.4	8.00	10.1	0.45	2.32	3.25	3.45	8.0	8.0	A++
12	12	12	-	36	2.67	2.67	2.67	-	2.4	8.00	10.1	0.45	2.32	3.25	3.45	8.0	8.0	A++
12	12	14	-	38	2.53	2.53	2.94	-	2.4	8.00	10.1	0.45	2.32	3.25	3.45	8.0	8.0	A++
12	12	18	-	42	2.29	2.29	3.42	-	2.4	8.00	10.1	0.45	2.32	3.25	3.45	8.0	8.0	A++
12	12	22	-	46	2.09	2.09	3.82	-	2.4	8.00	10.1	0.45	2.32	3.25	3.45	8.0	8.0	A++
12	12	24	-	48	2.00	2.00	4.00	-	2.4	8.00	10.1	0.45	2.32	3.25	3.45	8.0	8.0	A++
12	14	14	-	40	2.40	2.80	2.80	-	2.4	8.00	10.1	0.45	2.32	3.25	3.45	8.0	8.0	A++
12	14	18	-	44	2.18	2.55	3.27	-	2.4	8.00	10.1	0.45	2.32	3.25	3.45	8.0	8.0	A++
12	18	18	-	48	2.00	3.00	3.00	-	2.4	8.00	10.1	0.45	2.32	3.25	3.45	8.0	8.0	A++
14	14	14	-	42	2.67	2.67	2.67	-	2.4	8.00	10.1	0.45	2.32	3.25	3.45	8.0	8.0	A++
14	14	18	-	46	2.43	2.43	3.14	-	2.4	8.00	10.1	0.45	2.32	3.25	3.45	8.0	8.0	A++
7	7	7	7	28	2.00	2.00	2.00	2.00	2.4	8.00	10.1	0.45	2.05	3.25	3.90	8.0	8.5	A+++
7	7	7	9	30	1.87	1.87	1.87	2.39	2.4	8.00	10.1	0.45	2.05	3.25	3.90	8.0	8.5	A+++

Combinazioni 4x1 RAFFRESCAMENTO



Modello: AOEG30KBTA4

Combinazioni unità interne					Potenza in raffrescam. (kW)				Potenza totale (kW)			Potenza assorbita (kW)			EER	Dati stagionali		
Unità				Totale	Unità				Min.	Nominale	Max	Min.	Nominale	Max		Pdesign (kW)	SEER	Classe energ.
1	2	3	4		1	2	3	4										
7	7	7	12	33	1.70	1.70	1.70	2.90	2.4	8.00	10.1	0.45	2.05	3.25	3.90	8.0	8.5	A+++
7	7	7	14	35	1.60	1.60	1.60	3.20	2.4	8.00	10.1	0.45	2.05	3.25	3.90	8.0	8.5	A+++
7	7	7	18	39	1.44	1.44	1.44	3.68	2.4	8.00	10.1	0.45	2.05	3.25	3.90	8.0	8.5	A+++
7	7	9	9	32	1.75	1.75	2.25	2.25	2.4	8.00	10.1	0.45	2.05	3.25	3.90	8.0	8.5	A+++
7	7	9	12	35	1.60	1.60	2.06	2.74	2.4	8.00	10.1	0.45	2.05	3.25	3.90	8.0	8.5	A+++
7	7	9	14	37	1.51	1.51	1.95	3.03	2.4	8.00	10.1	0.45	2.05	3.25	3.90	8.0	8.5	A+++
7	7	9	18	41	1.37	1.37	1.76	3.50	2.4	8.00	10.1	0.45	2.05	3.25	3.90	8.0	8.5	A+++
7	7	12	12	38	1.47	1.47	2.53	2.53	2.4	8.00	10.1	0.45	2.05	3.25	3.90	8.0	8.5	A+++
7	7	12	14	40	1.40	1.40	2.40	2.80	2.4	8.00	10.1	0.45	2.05	3.25	3.90	8.0	8.5	A+++
7	7	12	18	44	1.27	1.27	2.18	3.28	2.4	8.00	10.1	0.45	2.05	3.25	3.90	8.0	8.5	A+++
7	7	14	14	42	1.33	1.33	2.67	2.67	2.4	8.00	10.1	0.45	2.05	3.25	3.90	8.0	8.5	A+++
7	7	14	18	46	1.22	1.22	2.43	3.13	2.4	8.00	10.1	0.45	2.05	3.25	3.90	8.0	8.5	A+++
7	9	9	9	34	1.64	2.12	2.12	2.12	2.4	8.00	10.1	0.45	2.05	3.25	3.90	8.0	8.5	A+++
7	9	9	12	37	1.51	1.95	1.95	2.59	2.4	8.00	10.1	0.45	2.05	3.25	3.90	8.0	8.5	A+++
7	9	9	14	39	1.43	1.85	1.85	2.87	2.4	8.00	10.1	0.45	2.05	3.25	3.90	8.0	8.5	A+++
7	9	9	18	43	1.30	1.67	1.67	3.36	2.4	8.00	10.1	0.45	2.05	3.25	3.90	8.0	8.5	A+++
7	9	12	12	40	1.40	1.80	2.40	2.40	2.4	8.00	10.1	0.45	2.05	3.25	3.90	8.0	8.5	A+++
7	9	12	14	42	1.33	1.71	2.29	2.67	2.4	8.00	10.1	0.45	2.05	3.25	3.90	8.0	8.5	A+++
7	9	12	18	46	1.21	1.57	2.09	3.13	2.4	8.00	10.1	0.45	2.05	3.25	3.90	8.0	8.5	A+++
7	9	14	14	44	1.26	1.64	2.55	2.55	2.4	8.00	10.1	0.45	2.05	3.25	3.90	8.0	8.5	A+++
7	9	14	18	48	1.17	1.50	2.33	3.00	2.4	8.00	10.1	0.45	2.05	3.25	3.90	8.0	8.5	A+++
7	12	12	12	43	1.31	2.23	2.23	2.23	2.4	8.00	10.1	0.45	2.05	3.25	3.90	8.0	8.5	A+++
7	12	12	14	45	1.24	2.13	2.13	2.50	2.4	8.00	10.1	0.45	2.05	3.25	3.90	8.0	8.5	A+++
7	12	12	18	49	1.14	1.96	1.96	2.94	2.4	8.00	10.1	0.45	2.05	3.25	3.90	8.0	8.5	A+++
7	12	14	14	47	1.19	2.05	2.38	2.38	2.4	8.00	10.1	0.45	2.05	3.25	3.90	8.0	8.5	A+++
9	9	9	9	36	2.00	2.00	2.00	2.00	2.4	8.00	10.1	0.45	2.05	3.25	3.90	8.0	8.5	A+++
9	9	9	12	39	1.85	1.85	1.85	2.45	2.4	8.00	10.1	0.45	2.05	3.25	3.90	8.0	8.5	A+++
9	9	9	14	41	1.76	1.76	1.76	2.72	2.4	8.00	10.1	0.45	2.05	3.25	3.90	8.0	8.5	A+++
9	9	9	18	45	1.60	1.60	1.60	3.20	2.4	8.00	10.1	0.45	2.05	3.25	3.90	8.0	8.5	A+++
9	9	12	12	42	1.71	1.71	2.29	2.29	2.4	8.00	10.1	0.45	2.05	3.25	3.90	8.0	8.5	A+++
9	9	12	14	44	1.64	1.64	2.18	2.54	2.4	8.00	10.1	0.45	2.05	3.25	3.90	8.0	8.5	A+++
9	9	12	18	48	1.50	1.50	2.00	3.00	2.4	8.00	10.1	0.45	2.05	3.25	3.90	8.0	8.5	A+++
9	9	14	14	46	1.57	1.57	2.43	2.43	2.4	8.00	10.1	0.45	2.05	3.25	3.90	8.0	8.5	A+++
9	12	12	12	45	1.61	2.13	2.13	2.13	2.4	8.00	10.1	0.45	2.05	3.25	3.90	8.0	8.5	A+++
9	12	12	14	47	1.53	2.04	2.04	2.39	2.4	8.00	10.1	0.45	2.05	3.25	3.90	8.0	8.5	A+++
9	12	14	14	49	1.46	1.96	2.29	2.29	2.4	8.00	10.1	0.45	2.05	3.25	3.90	8.0	8.5	A+++
12	12	12	12	48	2.00	2.00	2.00	2.00	2.4	8.00	10.1	0.45	2.05	3.25	3.90	8.0	8.5	A+++

Note: • 7: 7000 Btu/h, 9: 9000 Btu/h, 12: 12000 Btu/h, 14: 14000 Btu/h, 18: 18000 Btu/h, 22: 22000 Btu/h, 24: 24000 Btu/h.

- Le specifiche sopra riportate sono elencate con la migliore combinazione di valori selezionati.
- Lunghezza tubo: 5 m, Dislivello: 0 m (Unità esterna—Unità interne).
- La potenza in raffrescamento è calcolata a 27° CDB/19° CWB (temperatura interna) e 35° CDB (temperatura esterna).
- Devono essere collegate almeno 2 unità interne.
- Non sono ammesse combinazioni diverse da quelle indicate in tabella.

TAVOLA DELLE COMBINAZIONI MULTISPLIT 2x1, 3x1, 4x1, 5x1

Combinazioni 4x1 RISCALDAMENTO



Modello: AOEG30KBTA4

Combinazioni unità interne					Potenza in riscaldamento (kW)				Potenza totale (kW)			Potenza assorbita (kW)			COP	Dati stagionali		
Unità				Totale	Unità				Min.	Nominale	Max	Min.	Nominale	Max		Pdesign (kW)	SCOP	Classe energ.
1	2	3	4		1	2	3	4										
7	22	-	-	29	2.40	7.20	-	-	3.0	9.60	11.2	0.30	2.47	2.95	3.89	6.5	4.1	A+
7	24	-	-	31	2.17	7.43	-	-	3.0	9.60	11.2	0.30	2.47	2.95	3.89	6.5	4.1	A+
9	22	-	-	31	2.79	6.81	-	-	3.0	9.60	11.2	0.30	2.47	2.95	3.89	6.5	4.1	A+
9	24	-	-	33	2.62	6.98	-	-	3.0	9.60	11.2	0.30	2.47	2.95	3.89	6.5	4.1	A+
12	18	-	-	30	3.84	5.76	-	-	3.0	9.60	11.2	0.30	2.47	2.95	3.89	6.5	4.1	A+
12	22	-	-	34	3.39	6.21	-	-	3.0	9.60	11.2	0.30	2.47	2.95	3.89	6.5	4.1	A+
12	24	-	-	36	3.20	6.40	-	-	3.0	9.60	11.2	0.30	2.47	2.95	3.89	6.5	4.1	A+
14	18	-	-	32	4.20	5.40	-	-	3.0	9.60	11.2	0.30	2.47	2.95	3.89	6.5	4.1	A+
14	22	-	-	36	3.73	5.87	-	-	3.0	9.60	11.2	0.30	2.47	2.95	3.89	6.5	4.1	A+
14	24	-	-	38	3.54	6.06	-	-	3.0	9.60	11.2	0.30	2.47	2.95	3.89	6.5	4.1	A+
18	18	-	-	36	4.80	4.80	-	-	3.0	9.60	11.2	0.30	2.47	2.95	3.89	6.5	4.1	A+
18	22	-	-	40	4.32	5.28	-	-	3.0	9.60	11.2	0.30	2.47	2.95	3.89	6.5	4.1	A+
18	24	-	-	42	4.11	5.49	-	-	3.0	9.60	11.2	0.30	2.47	2.95	3.89	6.5	4.1	A+
22	22	-	-	44	4.80	4.80	-	-	3.0	9.60	11.2	0.30	2.47	2.95	3.89	6.5	4.1	A+
22	24	-	-	46	4.59	5.01	-	-	3.0	9.60	11.2	0.30	2.47	2.95	3.89	6.5	4.1	A+
24	24	-	-	48	4.80	4.80	-	-	3.0	9.60	11.2	0.30	2.47	2.95	3.89	6.5	4.1	A+
7	7	12	-	26	2.40	2.40	4.20	-	3.0	9.00	10.4	0.30	2.11	2.60	4.27	6.0	4.4	A+
7	7	14	-	28	2.40	2.40	4.80	-	3.0	9.60	11.2	0.30	2.27	2.95	4.22	6.5	4.3	A+
7	7	18	-	32	2.10	2.10	5.40	-	3.0	9.60	11.2	0.30	2.27	2.95	4.22	6.5	4.3	A+
7	7	22	-	36	1.87	1.87	5.86	-	3.0	9.60	11.2	0.30	2.27	2.95	4.22	6.5	4.3	A+
7	7	24	-	38	1.77	1.77	6.06	-	3.0	9.60	11.2	0.30	2.27	2.95	4.22	6.5	4.3	A+
7	9	9	-	25	2.40	3.00	3.00	-	3.0	8.40	10.0	0.30	1.94	2.45	4.32	6.0	4.4	A+
7	9	12	-	28	2.40	3.00	4.20	-	3.0	9.60	11.2	0.30	2.27	2.95	4.22	6.5	4.3	A+
7	9	14	-	30	2.24	2.88	4.48	-	3.0	9.60	11.2	0.30	2.27	2.95	4.22	6.5	4.3	A+
7	9	18	-	34	1.98	2.54	5.08	-	3.0	9.60	11.2	0.30	2.27	2.95	4.22	6.5	4.3	A+
7	9	22	-	38	1.77	2.27	5.56	-	3.0	9.60	11.2	0.30	2.27	2.95	4.22	6.5	4.3	A+
7	9	24	-	40	1.68	2.16	5.76	-	3.0	9.60	11.2	0.30	2.27	2.95	4.22	6.5	4.3	A+
7	12	12	-	31	2.16	3.72	3.72	-	3.0	9.60	11.2	0.30	2.27	2.95	4.22	6.5	4.3	A+
7	12	14	-	33	2.04	3.49	4.07	-	3.0	9.60	11.2	0.30	2.27	2.95	4.22	6.5	4.3	A+
7	12	18	-	37	1.82	3.11	4.67	-	3.0	9.60	11.2	0.30	2.27	2.95	4.22	6.5	4.3	A+
7	12	22	-	41	1.64	2.81	5.15	-	3.0	9.60	11.2	0.30	2.27	2.95	4.22	6.5	4.3	A+
7	12	24	-	43	1.56	2.68	5.36	-	3.0	9.60	11.2	0.30	2.27	2.95	4.22	6.5	4.3	A+
7	14	14	-	35	1.92	3.84	3.84	-	3.0	9.60	11.2	0.30	2.27	2.95	4.22	6.5	4.3	A+
7	14	18	-	39	1.72	3.45	4.43	-	3.0	9.60	11.2	0.30	2.27	2.95	4.22	6.5	4.3	A+
7	14	22	-	43	1.56	3.13	4.91	-	3.0	9.60	11.2	0.30	2.27	2.95	4.22	6.5	4.3	A+
7	14	24	-	45	1.49	2.99	5.12	-	3.0	9.60	11.2	0.30	2.27	2.95	4.22	6.5	4.3	A+
7	18	18	-	43	1.56	4.02	4.02	-	3.0	9.60	11.2	0.30	2.27	2.95	4.22	6.5	4.3	A+
7	18	22	-	47	1.43	3.68	4.49	-	3.0	9.60	11.2	0.30	2.27	2.95	4.22	6.5	4.3	A+
7	18	24	-	49	1.37	3.53	4.70	-	3.0	9.60	11.2	0.30	2.27	2.95	4.22	6.5	4.3	A+
9	9	9	-	27	3.00	3.00	3.00	-	3.0	9.00	10.8	0.30	2.11	2.76	4.27	6.0	4.4	A+
9	9	12	-	30	2.88	2.88	3.84	-	3.0	9.60	11.2	0.30	2.27	2.95	4.22	6.5	4.3	A+
9	9	14	-	32	2.70	2.70	4.20	-	3.0	9.60	11.2	0.30	2.27	2.95	4.22	6.5	4.3	A+
9	9	18	-	36	2.40	2.40	4.80	-	3.0	9.60	11.2	0.30	2.27	2.95	4.22	6.5	4.3	A+
9	9	22	-	40	2.16	2.16	5.28	-	3.0	9.60	11.2	0.30	2.27	2.95	4.22	6.5	4.3	A+
9	9	24	-	42	2.06	2.06	5.48	-	3.0	9.60	11.2	0.30	2.27	2.95	4.22	6.5	4.3	A+
9	12	12	-	33	2.62	3.49	3.49	-	3.0	9.60	11.2	0.30	2.27	2.95	4.22	6.5	4.3	A+
9	12	14	-	35	2.47	3.29	3.84	-	3.0	9.60	11.2	0.30	2.27	2.95	4.22	6.5	4.3	A+
9	12	18	-	39	2.22	2.95	4.43	-	3.0	9.60	11.2	0.30	2.27	2.95	4.22	6.5	4.3	A+
9	12	22	-	43	2.01	2.68	4.91	-	3.0	9.60	11.2	0.30	2.27	2.95	4.22	6.5	4.3	A+
9	12	24	-	45	1.92	2.56	5.12	-	3.0	9.60	11.2	0.30	2.27	2.95	4.22	6.5	4.3	A+
9	14	14	-	37	2.34	3.63	3.63	-	3.0	9.60	11.2	0.30	2.27	2.95	4.22	6.5	4.3	A+
9	14	18	-	41	2.11	3.28	4.21	-	3.0	9.60	11.2	0.30	2.27	2.95	4.22	6.5	4.3	A+
9	14	22	-	45	1.92	2.99	4.69	-	3.0	9.60	11.2	0.30	2.27	2.95	4.22	6.5	4.3	A+
9	14	24	-	47	1.84	2.86	4.90	-	3.0	9.60	11.2	0.30	2.27	2.95	4.22	6.5	4.3	A+
9	18	18	-	45	1.92	3.84	3.84	-	3.0	9.60	11.2	0.30	2.27	2.95	4.22	6.5	4.3	A+
12	12	12	-	36	3.20	3.20	3.20	-	3.0	9.60	11.2	0.30	2.27	2.95	4.22	6.5	4.3	A+
12	12	14	-	38	3.03	3.03	3.54	-	3.0	9.60	11.2	0.30	2.27	2.95	4.22	6.5	4.3	A+
12	12	18	-	42	2.74	2.74	4.12	-	3.0	9.60	11.2	0.30	2.27	2.95	4.22	6.5	4.3	A+
12	12	22	-	46	2.50	2.50	4.60	-	3.0	9.60	11.2	0.30	2.27	2.95	4.22	6.5	4.3	A+
12	12	24	-	48	2.40	2.40	4.80	-	3.0	9.60	11.2	0.30	2.27	2.95	4.22	6.5	4.3	A+
12	14	14	-	40	2.88	3.36	3.36	-	3.0	9.60	11.2	0.30	2.27	2.95	4.22	6.5	4.3	A+
12	14	18	-	44	2.62	3.05	3.93	-	3.0	9.60	11.2	0.30	2.27	2.95	4.22	6.5	4.3	A+
12	18	18	-	48	2.40	3.60	3.60	-	3.0	9.60	11.2	0.30	2.27	2.95	4.22	6.5	4.3	A+
14	14	14	-	42	3.20	3.20	3.20	-	3.0	9.60	11.2	0.30	2.27	2.95	4.22	6.5	4.3	A+
14	14	18	-	46	2.92	2.92	3.76	-	3.0	9.60	11.2	0.30	2.27	2.95	4.22	6.5	4.3	A+
7	7	7	7	28	2.40	2.40	2.40	2.40	3.0	9.60	11.2	0.30	2.11	2.95	4.55	6.5	4.6	A++
7	7	7	9	30	2.24	2.24	2.24	2.88	3.0	9.60	11.2	0.30	2.11	2.95	4.55	6.5	4.6	A++

Combinazioni 4x1 RISCALDAMENTO



Modello: AOEG30KBTA4

Combinazioni unità interne					Potenza in riscaldamento. (kW)				Potenza totale (kW)			Potenza assorbita (kW)			COP	Dati stagionali		
Unità				Totale	Unità				Min.	Nominale	Max	Min.	Nominale	Max		Pdesign (kW)	SCOP	Classe energ.
1	2	3	4		1	2	3	4										
7	7	7	12	33	2.04	2.04	2.04	3.48	3.0	9.60	11.2	0.30	2.11	2.95	4.55	6.5	4.6	A++
7	7	7	14	35	1.92	1.92	1.92	3.84	3.0	9.60	11.2	0.30	2.11	2.95	4.55	6.5	4.6	A++
7	7	7	18	39	1.72	1.72	1.72	4.44	3.0	9.60	11.2	0.30	2.11	2.95	4.55	6.5	4.6	A++
7	7	9	9	32	2.10	2.10	2.70	2.70	3.0	9.60	11.2	0.30	2.11	2.95	4.55	6.5	4.6	A++
7	7	9	12	35	1.92	1.92	2.47	3.29	3.0	9.60	11.2	0.30	2.11	2.95	4.55	6.5	4.6	A++
7	7	9	14	37	1.82	1.82	2.34	3.62	3.0	9.60	11.2	0.30	2.11	2.95	4.55	6.5	4.6	A++
7	7	9	18	41	1.64	1.64	2.11	4.21	3.0	9.60	11.2	0.30	2.11	2.95	4.55	6.5	4.6	A++
7	7	12	12	38	1.77	1.77	3.03	3.03	3.0	9.60	11.2	0.30	2.11	2.95	4.55	6.5	4.6	A++
7	7	12	14	40	1.68	1.68	2.88	3.36	3.0	9.60	11.2	0.30	2.11	2.95	4.55	6.5	4.6	A++
7	7	12	18	44	1.53	1.53	2.62	3.92	3.0	9.60	11.2	0.30	2.11	2.95	4.55	6.5	4.6	A++
7	7	14	14	42	1.60	1.60	3.20	3.20	3.0	9.60	11.2	0.30	2.11	2.95	4.55	6.5	4.6	A++
7	7	14	18	46	1.46	1.46	2.92	3.76	3.0	9.60	11.2	0.30	2.11	2.95	4.55	6.5	4.6	A++
7	9	9	9	34	1.98	2.54	2.54	2.54	3.0	9.60	11.2	0.30	2.11	2.95	4.55	6.5	4.6	A++
7	9	9	12	37	1.81	2.34	2.34	3.11	3.0	9.60	11.2	0.30	2.11	2.95	4.55	6.5	4.6	A++
7	9	9	14	39	1.71	2.22	2.22	3.45	3.0	9.60	11.2	0.30	2.11	2.95	4.55	6.5	4.6	A++
7	9	9	18	43	1.56	2.01	2.01	4.02	3.0	9.60	11.2	0.30	2.11	2.95	4.55	6.5	4.6	A++
7	9	12	12	40	1.68	2.16	2.88	2.88	3.0	9.60	11.2	0.30	2.11	2.95	4.55	6.5	4.6	A++
7	9	12	14	42	1.60	2.06	2.74	3.20	3.0	9.60	11.2	0.30	2.11	2.95	4.55	6.5	4.6	A++
7	9	12	18	46	1.46	1.88	2.50	3.76	3.0	9.60	11.2	0.30	2.11	2.95	4.55	6.5	4.6	A++
7	9	14	14	44	1.54	1.96	3.05	3.05	3.0	9.60	11.2	0.30	2.11	2.95	4.55	6.5	4.6	A++
7	9	14	18	48	1.40	1.80	2.80	3.60	3.0	9.60	11.2	0.30	2.11	2.95	4.55	6.5	4.6	A++
7	12	12	12	43	1.56	2.68	2.68	2.68	3.0	9.60	11.2	0.30	2.11	2.95	4.55	6.5	4.6	A++
7	12	12	14	45	1.49	2.56	2.56	2.99	3.0	9.60	11.2	0.30	2.11	2.95	4.55	6.5	4.6	A++
7	12	12	18	49	1.37	2.35	2.35	3.53	3.0	9.60	11.2	0.30	2.11	2.95	4.55	6.5	4.6	A++
7	12	14	14	47	1.43	2.45	2.86	2.86	3.0	9.60	11.2	0.30	2.11	2.95	4.55	6.5	4.6	A++
9	9	9	9	36	2.40	2.40	2.40	2.40	3.0	9.60	11.2	0.30	2.11	2.95	4.55	6.5	4.6	A++
9	9	9	12	39	2.22	2.22	2.22	2.94	3.0	9.60	11.2	0.30	2.11	2.95	4.55	6.5	4.6	A++
9	9	9	14	41	2.11	2.11	2.11	3.27	3.0	9.60	11.2	0.30	2.11	2.95	4.55	6.5	4.6	A++
9	9	9	18	45	1.92	1.92	1.92	3.84	3.0	9.60	11.2	0.30	2.11	2.95	4.55	6.5	4.6	A++
9	9	12	12	42	2.06	2.06	2.74	2.74	3.0	9.60	11.2	0.30	2.11	2.95	4.55	6.5	4.6	A++
9	9	12	14	44	1.96	1.96	2.62	3.06	3.0	9.60	11.2	0.30	2.11	2.95	4.55	6.5	4.6	A++
9	9	12	18	48	1.80	1.80	2.40	3.60	3.0	9.60	11.2	0.30	2.11	2.95	4.55	6.5	4.6	A++
9	9	14	14	46	1.88	1.88	2.92	2.92	3.0	9.60	11.2	0.30	2.11	2.95	4.55	6.5	4.6	A++
9	12	12	12	45	1.92	2.56	2.56	2.56	3.0	9.60	11.2	0.30	2.11	2.95	4.55	6.5	4.6	A++
9	12	12	14	47	1.84	2.45	2.45	2.86	3.0	9.60	11.2	0.30	2.11	2.95	4.55	6.5	4.6	A++
9	12	14	14	49	1.77	2.35	2.74	2.74	3.0	9.60	11.2	0.30	2.11	2.95	4.55	6.5	4.6	A++
12	12	12	12	48	2.40	2.40	2.40	2.40	3.0	9.60	11.2	0.30	2.11	2.95	4.55	6.5	4.6	A++

Note: • 7: 7000 Btu/h, 9: 9000 Btu/h, 12: 12000 Btu/h, 14: 14000 Btu/h, 18: 18000 Btu/h, 22: 22000 Btu/h, 24: 24000 Btu/h.

- Le specifiche sopra riportate sono elencate con la migliore combinazione di valori selezionati.
- Lunghezza tubo: 5 m, Dislivello: 0 m (Unità esterna—Unità interne).
- La potenza in riscaldamento è calcolata a 20°CDB (temperatura interna) e 7°CDB/6°CWB (temperatura esterna).
- Devono essere collegate almeno 2 unità interne.
- Non sono ammesse combinazioni diverse da quelle indicate in tabella.

TAVOLA DELLE COMBINAZIONI MULTISPLIT 2x1, 3x1, 4x1, 5x1

Combinazioni 5x1 RAFFRESCAMENTO



Modello: AOEG36KBTa5

Combinazioni unità interne						Potenza in raffreddamento (kW)					Potenza totale (kW)			Potenza assorbita (kW)			EER	Dati stagionali		
Unità					Totale	Unità					Min.	Nominale	Max	Min.	Nominale	Max		Pdesign (kW)	SEER	Classe energ.
1	2	3	4	5		1	2	3	4	5										
7	24	-	-	-	31	2.00	7.00	-	-	-	3.0	9.00	11.0	0.30	2.91	3.45	3.09	9.0	7.9	A++
9	22	-	-	-	31	2.50	6.00	-	-	-	3.0	8.50	11.0	0.30	2.67	3.45	3.18	8.5	7.9	A++
9	24	-	-	-	33	2.50	7.00	-	-	-	3.0	9.50	11.0	0.30	3.17	3.45	3.00	9.5	7.8	A++
12	22	-	-	-	34	3.50	6.00	-	-	-	3.0	9.50	11.0	0.30	3.17	3.45	3.00	9.5	7.8	A++
12	24	-	-	-	36	3.17	6.33	-	-	-	3.0	9.50	11.0	0.30	3.17	3.45	3.00	9.5	7.8	A++
14	22	-	-	-	36	3.69	5.81	-	-	-	3.0	9.50	11.0	0.30	3.17	3.45	3.00	9.5	7.8	A++
14	24	-	-	-	38	3.50	6.00	-	-	-	3.0	9.50	11.0	0.30	3.17	3.45	3.00	9.5	7.8	A++
18	18	-	-	-	36	4.75	4.75	-	-	-	3.0	9.50	11.0	0.30	3.17	3.45	3.00	9.5	7.8	A++
18	22	-	-	-	40	4.27	5.23	-	-	-	3.0	9.50	11.0	0.30	3.17	3.45	3.00	9.5	7.8	A++
18	24	-	-	-	42	4.07	5.43	-	-	-	3.0	9.50	11.0	0.30	3.17	3.45	3.00	9.5	7.8	A++
22	22	-	-	-	44	4.75	4.75	-	-	-	3.0	9.50	11.0	0.30	3.17	3.45	3.00	9.5	7.8	A++
22	24	-	-	-	46	4.54	4.96	-	-	-	3.0	9.50	11.0	0.30	3.17	3.45	3.00	9.5	7.8	A++
24	24	-	-	-	48	4.75	4.75	-	-	-	3.0	9.50	11.0	0.30	3.17	3.45	3.00	9.5	7.8	A++
7	7	14	-	-	28	2.00	2.00	4.00	-	-	3.0	8.00	10.0	0.30	2.26	2.88	3.54	8.0	8.2	A++
7	7	18	-	-	32	2.00	2.00	5.00	-	-	3.0	9.00	11.0	0.30	2.68	3.45	3.36	9.0	8.1	A++
7	7	22	-	-	36	1.85	1.85	5.80	-	-	3.0	9.50	11.0	0.30	2.91	3.45	3.27	9.5	8.0	A++
7	7	24	-	-	38	1.75	1.75	6.00	-	-	3.0	9.50	11.0	0.30	2.91	3.45	3.27	9.5	8.0	A++
7	9	12	-	-	28	2.00	2.50	3.50	-	-	3.0	8.00	10.0	0.30	2.26	2.88	3.54	8.0	8.2	A++
7	9	14	-	-	30	2.00	2.50	4.00	-	-	3.0	8.50	10.7	0.30	2.46	3.27	3.45	8.5	8.1	A++
7	9	18	-	-	34	2.00	2.50	5.00	-	-	3.0	9.50	11.0	0.30	2.91	3.45	3.27	9.5	8.0	A++
7	9	22	-	-	38	1.75	2.25	5.50	-	-	3.0	9.50	11.0	0.30	2.91	3.45	3.27	9.5	8.0	A++
7	9	24	-	-	40	1.66	2.14	5.70	-	-	3.0	9.50	11.0	0.30	2.91	3.45	3.27	9.5	8.0	A++
7	12	12	-	-	31	2.00	3.50	3.50	-	-	3.0	9.00	11.0	0.30	2.68	3.45	3.36	9.0	8.1	A++
7	12	14	-	-	33	2.00	3.50	4.00	-	-	3.0	9.50	11.0	0.30	2.91	3.45	3.27	9.5	8.0	A++
7	12	18	-	-	37	1.80	3.08	4.62	-	-	3.0	9.50	11.0	0.30	2.91	3.45	3.27	9.5	8.0	A++
7	12	22	-	-	41	1.62	2.78	5.10	-	-	3.0	9.50	11.0	0.30	2.91	3.45	3.27	9.5	8.0	A++
7	12	24	-	-	43	1.55	2.65	5.30	-	-	3.0	9.50	11.0	0.30	2.91	3.45	3.27	9.5	8.0	A++
7	14	14	-	-	35	1.90	3.80	3.80	-	-	3.0	9.50	11.0	0.30	2.91	3.45	3.27	9.5	8.0	A++
7	14	18	-	-	39	1.71	3.41	4.38	-	-	3.0	9.50	11.0	0.30	2.91	3.45	3.27	9.5	8.0	A++
7	14	22	-	-	43	1.55	3.09	4.86	-	-	3.0	9.50	11.0	0.30	2.91	3.45	3.27	9.5	8.0	A++
7	14	24	-	-	45	1.47	2.96	5.07	-	-	3.0	9.50	11.0	0.30	2.91	3.45	3.27	9.5	8.0	A++
7	18	18	-	-	43	1.54	3.98	3.98	-	-	3.0	9.50	11.0	0.30	2.91	3.45	3.27	9.5	8.0	A++
7	18	22	-	-	47	1.41	3.64	4.45	-	-	3.0	9.50	11.0	0.30	2.91	3.45	3.27	9.5	8.0	A++
7	18	24	-	-	49	1.36	3.49	4.65	-	-	3.0	9.50	11.0	0.30	2.91	3.45	3.27	9.5	8.0	A++
9	9	9	-	-	27	2.50	2.50	2.50	-	-	3.0	7.50	9.6	0.30	2.07	2.70	3.63	7.5	8.2	A++
9	9	12	-	-	30	2.50	2.50	3.50	-	-	3.0	8.50	10.7	0.30	2.46	3.27	3.45	8.5	8.1	A++
9	9	14	-	-	32	2.50	2.50	4.00	-	-	3.0	9.00	11.0	0.30	2.68	3.45	3.36	9.0	8.1	A++
9	9	18	-	-	36	2.38	2.38	4.74	-	-	3.0	9.50	11.0	0.30	2.91	3.45	3.27	9.5	8.0	A++
9	9	22	-	-	40	2.14	2.14	5.22	-	-	3.0	9.50	11.0	0.30	2.91	3.45	3.27	9.5	8.0	A++
9	9	24	-	-	42	2.04	2.04	5.42	-	-	3.0	9.50	11.0	0.30	2.91	3.45	3.27	9.5	8.0	A++
9	12	12	-	-	33	2.50	3.50	3.50	-	-	3.0	9.50	11.0	0.30	2.91	3.45	3.27	9.5	8.0	A++
9	12	14	-	-	35	2.44	3.26	3.80	-	-	3.0	9.50	11.0	0.30	2.91	3.45	3.27	9.5	8.0	A++
9	12	18	-	-	39	2.19	2.92	4.39	-	-	3.0	9.50	11.0	0.30	2.91	3.45	3.27	9.5	8.0	A++
9	12	22	-	-	43	1.99	2.65	4.86	-	-	3.0	9.50	11.0	0.30	2.91	3.45	3.27	9.5	8.0	A++
9	12	24	-	-	45	1.90	2.53	5.07	-	-	3.0	9.50	11.0	0.30	2.91	3.45	3.27	9.5	8.0	A++
9	14	14	-	-	37	2.32	3.59	3.59	-	-	3.0	9.50	11.0	0.30	2.91	3.45	3.27	9.5	8.0	A++
9	14	18	-	-	41	2.09	3.24	4.17	-	-	3.0	9.50	11.0	0.30	2.91	3.45	3.27	9.5	8.0	A++
9	14	22	-	-	45	1.90	2.96	4.64	-	-	3.0	9.50	11.0	0.30	2.91	3.45	3.27	9.5	8.0	A++
9	14	24	-	-	47	1.82	2.83	4.85	-	-	3.0	9.50	11.0	0.30	2.91	3.45	3.27	9.5	8.0	A++
9	18	18	-	-	45	1.90	3.80	3.80	-	-	3.0	9.50	11.0	0.30	2.91	3.45	3.27	9.5	8.0	A++
9	18	22	-	-	49	1.74	3.49	4.27	-	-	3.0	9.50	11.0	0.30	2.91	3.45	3.27	9.5	8.0	A++
9	18	24	-	-	51	1.68	3.35	4.47	-	-	3.0	9.50	11.0	0.30	2.91	3.45	3.27	9.5	8.0	A++
12	12	12	-	-	36	3.17	3.17	3.17	-	-	3.0	9.50	11.0	0.30	2.91	3.45	3.27	9.5	8.0	A++
12	12	14	-	-	38	3.00	3.00	3.50	-	-	3.0	9.50	11.0	0.30	2.91	3.45	3.27	9.5	8.0	A++
12	12	18	-	-	42	2.71	2.71	4.08	-	-	3.0	9.50	11.0	0.30	2.91	3.45	3.27	9.5	8.0	A++
12	12	22	-	-	46	2.48	2.48	4.54	-	-	3.0	9.50	11.0	0.30	2.91	3.45	3.27	9.5	8.0	A++
12	12	24	-	-	48	2.38	2.38	4.74	-	-	3.0	9.50	11.0	0.30	2.91	3.45	3.27	9.5	8.0	A++
12	14	14	-	-	40	2.84	3.33	3.33	-	-	3.0	9.50	11.0	0.30	2.91	3.45	3.27	9.5	8.0	A++
12	14	18	-	-	44	2.59	3.02	3.89	-	-	3.0	9.50	11.0	0.30	2.91	3.45	3.27	9.5	8.0	A++
12	14	22	-	-	48	2.38	2.77	4.35	-	-	3.0	9.50	11.0	0.30	2.91	3.45	3.27	9.5	8.0	A++
12	14	24	-	-	50	2.28	2.66	4.56	-	-	3.0	9.50	11.0	0.30	2.91	3.45	3.27	9.5	8.0	A++
12	18	18	-	-	48	2.38	3.56	3.56	-	-	3.0	9.50	11.0	0.30	2.91	3.45	3.27	9.5	8.0	A++
12	18	22	-	-	52	2.19	3.29	4.02	-	-	3.0	9.50	11.0	0.30	2.91	3.45	3.27	9.5	8.0	A++
12	18	24	-	-	54	2.11	3.17	4.22	-	-	3.0	9.50	11.0	0.30	2.91	3.45	3.27	9.5	8.0	A++

Combinazioni 5x1 RAFFRESCAMENTO



Modello: AOEG36KBTa5

Combinazioni unità interne						Potenza in raffreddamento (kW)					Potenza totale (kW)			Potenza assorbita (kW)			EER	Dati stagionali		
Unità					Totale	Unità					Min.	Nominale	Max	Min.	Nominale	Max		Pdesign (kW)	SEER	Classe energ.
1	2	3	4	5		1	2	3	4	5										
14	14	14	-	-	42	3.17	3.17	3.17	-	-	3.0	9.50	11.0	0.30	2.91	3.45	3.27	9.5	8.0	A++
14	14	18	-	-	46	2.89	2.89	3.72	-	-	3.0	9.50	11.0	0.30	2.91	3.45	3.27	9.5	8.0	A++
14	14	22	-	-	50	2.66	2.66	4.18	-	-	3.0	9.50	11.0	0.30	2.91	3.45	3.27	9.5	8.0	A++
14	14	24	-	-	52	2.56	2.56	4.38	-	-	3.0	9.50	11.0	0.30	2.91	3.45	3.27	9.5	8.0	A++
14	18	18	-	-	50	2.66	3.42	3.42	-	-	3.0	9.50	11.0	0.30	2.91	3.45	3.27	9.5	8.0	A++
18	18	18	-	-	54	3.17	3.17	3.17	-	-	3.0	9.50	11.0	0.30	2.91	3.45	3.27	9.5	8.0	A++
7	7	7	7	-	28	2.00	2.00	2.00	2.00	-	3.0	8.00	10.0	0.30	2.11	2.88	3.80	8.0	8.5	A+++
7	7	7	9	-	30	2.00	2.00	2.00	2.50	-	3.0	8.50	10.7	0.30	2.29	3.27	3.71	8.5	8.4	A++
7	7	7	12	-	33	2.00	2.00	2.00	3.50	-	3.0	9.50	11.0	0.30	2.69	3.45	3.53	9.5	8.3	A++
7	7	7	14	-	35	1.90	1.90	1.90	3.80	-	3.0	9.50	11.0	0.30	2.69	3.45	3.53	9.5	8.3	A++
7	7	7	18	-	39	1.71	1.71	1.71	4.37	-	3.0	9.50	11.0	0.30	2.69	3.45	3.53	9.5	8.3	A++
7	7	7	22	-	43	1.55	1.55	1.55	4.85	-	3.0	9.50	11.0	0.30	2.69	3.45	3.53	9.5	8.3	A++
7	7	7	24	-	45	1.48	1.48	1.48	5.06	-	3.0	9.50	11.0	0.30	2.69	3.45	3.53	9.5	8.3	A++
7	7	9	9	-	32	2.00	2.00	2.50	2.50	-	3.0	9.00	11.0	0.30	2.49	3.45	3.62	9.0	8.4	A++
7	7	9	12	-	35	1.90	1.90	2.44	3.26	-	3.0	9.50	11.0	0.30	2.69	3.45	3.53	9.5	8.3	A++
7	7	9	14	-	37	1.80	1.80	2.31	3.59	-	3.0	9.50	11.0	0.30	2.69	3.45	3.53	9.5	8.3	A++
7	7	9	18	-	41	1.62	1.62	2.09	4.17	-	3.0	9.50	11.0	0.30	2.69	3.45	3.53	9.5	8.3	A++
7	7	9	22	-	45	1.48	1.48	1.90	4.64	-	3.0	9.50	11.0	0.30	2.69	3.45	3.53	9.5	8.3	A++
7	7	9	24	-	47	1.41	1.41	1.82	4.86	-	3.0	9.50	11.0	0.30	2.69	3.45	3.53	9.5	8.3	A++
7	7	12	12	-	38	1.75	1.75	3.00	3.00	-	3.0	9.50	11.0	0.30	2.69	3.45	3.53	9.5	8.3	A++
7	7	12	14	-	40	1.66	1.66	2.85	3.33	-	3.0	9.50	11.0	0.30	2.69	3.45	3.53	9.5	8.3	A++
7	7	12	18	-	44	1.51	1.51	2.59	3.89	-	3.0	9.50	11.0	0.30	2.69	3.45	3.53	9.5	8.3	A++
7	7	12	22	-	48	1.39	1.39	2.38	4.34	-	3.0	9.50	11.0	0.30	2.69	3.45	3.53	9.5	8.3	A++
7	7	12	24	-	50	1.33	1.33	2.28	4.56	-	3.0	9.50	11.0	0.30	2.69	3.45	3.53	9.5	8.3	A++
7	7	14	14	-	42	1.58	1.58	3.17	3.17	-	3.0	9.50	11.0	0.30	2.69	3.45	3.53	9.5	8.3	A++
7	7	14	18	-	46	1.45	1.45	2.89	3.71	-	3.0	9.50	11.0	0.30	2.69	3.45	3.53	9.5	8.3	A++
7	7	14	22	-	50	1.33	1.33	2.66	4.18	-	3.0	9.50	11.0	0.30	2.69	3.45	3.53	9.5	8.3	A++
7	7	14	24	-	52	1.28	1.28	2.56	4.38	-	3.0	9.50	11.0	0.30	2.69	3.45	3.53	9.5	8.3	A++
7	7	18	18	-	50	1.33	1.33	3.42	3.42	-	3.0	9.50	11.0	0.30	2.69	3.45	3.53	9.5	8.3	A++
7	9	9	9	-	34	2.00	2.50	2.50	2.50	-	3.0	9.50	11.0	0.30	2.69	3.45	3.53	9.5	8.3	A++
7	9	9	12	-	37	1.80	2.31	2.31	3.08	-	3.0	9.50	11.0	0.30	2.69	3.45	3.53	9.5	8.3	A++
7	9	9	14	-	39	1.71	2.19	2.19	3.41	-	3.0	9.50	11.0	0.30	2.69	3.45	3.53	9.5	8.3	A++
7	9	9	18	-	43	1.54	1.99	1.99	3.98	-	3.0	9.50	11.0	0.30	2.69	3.45	3.53	9.5	8.3	A++
7	9	9	22	-	47	1.41	1.82	1.82	4.45	-	3.0	9.50	11.0	0.30	2.69	3.45	3.53	9.5	8.3	A++
7	9	9	24	-	49	1.36	1.74	1.74	4.66	-	3.0	9.50	11.0	0.30	2.69	3.45	3.53	9.5	8.3	A++
7	9	12	12	-	40	1.66	2.14	2.85	2.85	-	3.0	9.50	11.0	0.30	2.69	3.45	3.53	9.5	8.3	A++
7	9	12	14	-	42	1.58	2.04	2.71	3.17	-	3.0	9.50	11.0	0.30	2.69	3.45	3.53	9.5	8.3	A++
7	9	12	18	-	46	1.44	1.86	2.48	3.72	-	3.0	9.50	11.0	0.30	2.69	3.45	3.53	9.5	8.3	A++
7	9	12	22	-	50	1.33	1.71	2.28	4.18	-	3.0	9.50	11.0	0.30	2.69	3.45	3.53	9.5	8.3	A++
7	9	12	24	-	52	1.28	1.64	2.19	4.39	-	3.0	9.50	11.0	0.30	2.69	3.45	3.53	9.5	8.3	A++
7	9	14	14	-	44	1.51	1.95	3.02	3.02	-	3.0	9.50	11.0	0.30	2.69	3.45	3.53	9.5	8.3	A++
7	9	14	18	-	48	1.39	1.78	2.77	3.56	-	3.0	9.50	11.0	0.30	2.69	3.45	3.53	9.5	8.3	A++
7	9	14	22	-	52	1.28	1.64	2.56	4.02	-	3.0	9.50	11.0	0.30	2.69	3.45	3.53	9.5	8.3	A++
7	9	14	24	-	54	1.23	1.58	2.46	4.23	-	3.0	9.50	11.0	0.30	2.69	3.45	3.53	9.5	8.3	A++
7	9	18	18	-	52	1.28	1.64	3.29	3.29	-	3.0	9.50	11.0	0.30	2.69	3.45	3.53	9.5	8.3	A++
7	12	12	12	-	43	1.55	2.65	2.65	2.65	-	3.0	9.50	11.0	0.30	2.69	3.45	3.53	9.5	8.3	A++
7	12	12	14	-	45	1.48	2.53	2.53	2.96	-	3.0	9.50	11.0	0.30	2.69	3.45	3.53	9.5	8.3	A++
7	12	12	18	-	49	1.35	2.33	2.33	3.49	-	3.0	9.50	11.0	0.30	2.69	3.45	3.53	9.5	8.3	A++
7	12	14	14	-	47	1.41	2.43	2.83	2.83	-	3.0	9.50	11.0	0.30	2.69	3.45	3.53	9.5	8.3	A++
7	12	14	18	-	51	1.30	2.24	2.61	3.35	-	3.0	9.50	11.0	0.30	2.69	3.45	3.53	9.5	8.3	A++
7	14	14	14	-	49	1.37	2.71	2.71	2.71	-	3.0	9.50	11.0	0.30	2.69	3.45	3.53	9.5	8.3	A++
7	14	14	18	-	53	1.25	2.51	2.51	3.23	-	3.0	9.50	11.0	0.30	2.69	3.45	3.53	9.5	8.3	A++
9	9	9	9	-	36	2.38	2.38	2.38	2.38	-	3.0	9.50	11.0	0.30	2.69	3.45	3.53	9.5	8.3	A++
9	9	9	12	-	39	2.19	2.19	2.19	2.93	-	3.0	9.50	11.0	0.30	2.69	3.45	3.53	9.5	8.3	A++
9	9	9	14	-	41	2.09	2.09	2.09	3.23	-	3.0	9.50	11.0	0.30	2.69	3.45	3.53	9.5	8.3	A++
9	9	9	18	-	45	1.90	1.90	1.90	3.80	-	3.0	9.50	11.0	0.30	2.69	3.45	3.53	9.5	8.3	A++
9	9	9	22	-	49	1.74	1.74	1.74	4.28	-	3.0	9.50	11.0	0.30	2.69	3.45	3.53	9.5	8.3	A++
9	9	9	24	-	51	1.68	1.68	1.68	4.46	-	3.0	9.50	11.0	0.30	2.69	3.45	3.53	9.5	8.3	A++
9	9	12	12	-	42	2.04	2.04	2.71	2.71	-	3.0	9.50	11.0	0.30	2.69	3.45	3.53	9.5	8.3	A++
9	9	12	14	-	44	1.94	1.94	2.59	3.03	-	3.0	9.50	11.0	0.30	2.69	3.45	3.53	9.5	8.3	A++
9	9	12	18	-	48	1.78	1.78	2.38	3.56	-	3.0	9.50	11.0	0.30	2.69	3.45	3.53	9.5	8.3	A++
9	9	12	22	-	52	1.64	1.64	2.19	4.03	-	3.0	9.50	11.0	0.30	2.69	3.45	3.53	9.5	8.3	A++
9	9	12	24	-	54	1.58	1.58	2.11	4.23	-	3.0	9.50	11.0	0.30	2.69	3.45	3.53	9.5	8.3	A++
9	9	14	14	-	46	1.86	1.86	2.89	2.89	-	3.0	9.50	11.0	0.30	2.69	3.45	3.53	9.5	8.3	A++

TAVOLA DELLE COMBINAZIONI MULTISPLIT 2x1, 3x1, 4x1, 5x1

Combinazioni 5x1 RAFFRESCAMENTO



Modello: AOEG36KBTAS

Combinazioni unità interne						Potenza in raffreddamento (kW)					Potenza totale (kW)			Potenza assorbita (kW)			EER	Dati stagionali		
Unità					Totale	Unità					Min.	Nominale	Max	Min.	Nominale	Max		Pdesign (kW)	SEER	Classe energ.
1	2	3	4	5		1	2	3	4	5										
9	9	14	18	-	50	1.71	1.71	2.66	3.42	-	3.0	9.50	11.0	0.30	2.69	3.45	3.53	9.5	8.3	A++
9	9	18	18	-	54	1.58	1.58	3.17	3.17	-	3.0	9.50	11.0	0.30	2.69	3.45	3.53	9.5	8.3	A++
9	12	12	12	-	45	1.91	2.53	2.53	2.53	-	3.0	9.50	11.0	0.30	2.69	3.45	3.53	9.5	8.3	A++
9	12	12	14	-	47	1.81	2.43	2.43	2.83	-	3.0	9.50	11.0	0.30	2.69	3.45	3.53	9.5	8.3	A++
9	12	12	18	-	51	1.67	2.24	2.24	3.35	-	3.0	9.50	11.0	0.30	2.69	3.45	3.53	9.5	8.3	A++
9	12	14	14	-	49	1.74	2.34	2.71	2.71	-	3.0	9.50	11.0	0.30	2.69	3.45	3.53	9.5	8.3	A++
9	12	14	18	-	53	1.61	2.15	2.51	3.23	-	3.0	9.50	11.0	0.30	2.69	3.45	3.53	9.5	8.3	A++
9	14	14	14	-	51	1.67	2.61	2.61	2.61	-	3.0	9.50	11.0	0.30	2.69	3.45	3.53	9.5	8.3	A++
12	12	12	12	-	48	2.38	2.38	2.38	2.38	-	3.0	9.50	11.0	0.30	2.69	3.45	3.53	9.5	8.3	A++
12	12	12	14	-	50	2.28	2.28	2.28	2.66	-	3.0	9.50	11.0	0.30	2.69	3.45	3.53	9.5	8.3	A++
12	12	12	18	-	54	2.11	2.11	2.11	3.17	-	3.0	9.50	11.0	0.30	2.69	3.45	3.53	9.5	8.3	A++
12	12	14	14	-	52	2.19	2.19	2.56	2.56	-	3.0	9.50	11.0	0.30	2.69	3.45	3.53	9.5	8.3	A++
12	14	14	14	-	54	2.12	2.46	2.46	2.46	-	3.0	9.50	11.0	0.30	2.69	3.45	3.53	9.5	8.3	A++
7	7	7	7	7	35	1.90	1.90	1.90	1.90	1.90	3.0	9.50	11.0	0.30	2.50	3.45	3.80	9.5	8.5	A+++
7	7	7	7	9	37	1.80	1.80	1.80	1.80	2.30	3.0	9.50	11.0	0.30	2.50	3.45	3.80	9.5	8.5	A+++
7	7	7	7	12	40	1.66	1.66	1.66	1.66	2.86	3.0	9.50	11.0	0.30	2.50	3.45	3.80	9.5	8.5	A+++
7	7	7	7	14	42	1.58	1.58	1.58	1.58	3.18	3.0	9.50	11.0	0.30	2.50	3.45	3.80	9.5	8.5	A+++
7	7	7	7	18	46	1.45	1.45	1.45	1.45	3.70	3.0	9.50	11.0	0.30	2.50	3.45	3.80	9.5	8.5	A+++
7	7	7	7	22*	50	1.33	1.33	1.33	1.33	4.18	3.0	9.50	11.0	0.30	2.50	3.45	3.80	9.5	8.5	A+++
7	7	7	7	24	52	1.28	1.28	1.28	1.28	4.38	3.0	9.50	11.0	0.30	2.50	3.45	3.80	9.5	8.5	A+++
7	7	7	9	9	39	1.70	1.70	1.70	2.20	2.20	3.0	9.50	11.0	0.30	2.50	3.45	3.80	9.5	8.5	A+++
7	7	7	9	12	42	1.58	1.58	1.58	2.04	2.72	3.0	9.50	11.0	0.30	2.50	3.45	3.80	9.5	8.5	A+++
7	7	7	9	14	44	1.51	1.51	1.51	1.94	3.03	3.0	9.50	11.0	0.30	2.50	3.45	3.80	9.5	8.5	A+++
7	7	7	9	18	48	1.39	1.39	1.39	1.77	3.56	3.0	9.50	11.0	0.30	2.50	3.45	3.80	9.5	8.5	A+++
7	7	7	9	22*	52	1.28	1.28	1.28	1.64	4.02	3.0	9.50	11.0	0.30	2.50	3.45	3.80	9.5	8.5	A+++
7	7	7	9	24	54	1.23	1.23	1.23	1.58	4.23	3.0	9.50	11.0	0.30	2.50	3.45	3.80	9.5	8.5	A+++
7	7	7	12	12	45	1.48	1.48	1.48	2.53	2.53	3.0	9.50	11.0	0.30	2.50	3.45	3.80	9.5	8.5	A+++
7	7	7	12	14	47	1.41	1.41	1.41	2.43	2.84	3.0	9.50	11.0	0.30	2.50	3.45	3.80	9.5	8.5	A+++
7	7	7	12	18	51	1.30	1.30	1.30	2.24	3.36	3.0	9.50	11.0	0.30	2.50	3.45	3.80	9.5	8.5	A+++
7	7	7	14	14	49	1.36	1.36	1.36	2.71	2.71	3.0	9.50	11.0	0.30	2.50	3.45	3.80	9.5	8.5	A+++
7	7	7	14	18	53	1.25	1.25	1.25	2.51	3.24	3.0	9.50	11.0	0.30	2.50	3.45	3.80	9.5	8.5	A+++
7	7	9	9	9	41	1.63	1.63	2.08	2.08	2.08	3.0	9.50	11.0	0.30	2.50	3.45	3.80	9.5	8.5	A+++
7	7	9	9	12	44	1.51	1.51	1.94	1.94	2.60	3.0	9.50	11.0	0.30	2.50	3.45	3.80	9.5	8.5	A+++
7	7	9	9	14	46	1.45	1.45	1.86	1.86	2.88	3.0	9.50	11.0	0.30	2.50	3.45	3.80	9.5	8.5	A+++
7	7	9	9	18	50	1.33	1.33	1.71	1.71	3.42	3.0	9.50	11.0	0.30	2.50	3.45	3.80	9.5	8.5	A+++
7	7	9	9	22*	54	1.23	1.23	1.58	1.58	3.88	3.0	9.50	11.0	0.30	2.50	3.45	3.80	9.5	8.5	A+++
7	7	9	12	12	47	1.41	1.41	1.82	2.43	2.43	3.0	9.50	11.0	0.30	2.50	3.45	3.80	9.5	8.5	A+++
7	7	9	12	14	49	1.36	1.36	1.74	2.33	2.71	3.0	9.50	11.0	0.30	2.50	3.45	3.80	9.5	8.5	A+++
7	7	9	12	18	53	1.25	1.25	1.61	2.15	3.24	3.0	9.50	11.0	0.30	2.50	3.45	3.80	9.5	8.5	A+++
7	7	9	14	14	51	1.30	1.30	1.68	2.61	2.61	3.0	9.50	11.0	0.30	2.50	3.45	3.80	9.5	8.5	A+++
7	7	12	12	12	50	1.33	1.33	2.28	2.28	2.28	3.0	9.50	11.0	0.30	2.50	3.45	3.80	9.5	8.5	A+++
7	7	12	12	14	52	1.28	1.28	2.19	2.19	2.56	3.0	9.50	11.0	0.30	2.50	3.45	3.80	9.5	8.5	A+++
7	7	12	14	14	54	1.23	1.23	2.12	2.46	2.46	3.0	9.50	11.0	0.30	2.50	3.45	3.80	9.5	8.5	A+++
7	9	9	9	9	43	1.54	1.99	1.99	1.99	1.99	3.0	9.50	11.0	0.30	2.50	3.45	3.80	9.5	8.5	A+++
7	9	9	9	12	46	1.44	1.86	1.86	1.86	2.48	3.0	9.50	11.0	0.30	2.50	3.45	3.80	9.5	8.5	A+++
7	9	9	9	14	48	1.39	1.78	1.78	1.78	2.77	3.0	9.50	11.0	0.30	2.50	3.45	3.80	9.5	8.5	A+++
7	9	9	9	18	52	1.28	1.64	1.64	1.64	3.30	3.0	9.50	11.0	0.30	2.50	3.45	3.80	9.5	8.5	A+++
7	9	9	12	12	49	1.36	1.74	1.74	2.33	2.33	3.0	9.50	11.0	0.30	2.50	3.45	3.80	9.5	8.5	A+++
7	9	9	12	14	51	1.29	1.68	1.68	2.24	2.61	3.0	9.50	11.0	0.30	2.50	3.45	3.80	9.5	8.5	A+++
7	9	9	14	14	53	1.26	1.61	1.61	2.51	2.51	3.0	9.50	11.0	0.30	2.50	3.45	3.80	9.5	8.5	A+++
7	9	12	12	12	52	1.28	1.65	2.19	2.19	2.19	3.0	9.50	11.0	0.30	2.50	3.45	3.80	9.5	8.5	A+++
7	9	12	12	14	54	1.23	1.58	2.11	2.11	2.47	3.0	9.50	11.0	0.30	2.50	3.45	3.80	9.5	8.5	A+++
9	9	9	9	9	45	1.90	1.90	1.90	1.90	1.90	3.0	9.50	11.0	0.30	2.50	3.45	3.80	9.5	8.5	A+++
9	9	9	9	12	48	1.78	1.78	1.78	1.78	2.38	3.0	9.50	11.0	0.30	2.50	3.45	3.80	9.5	8.5	A+++
9	9	9	9	14	50	1.71	1.71	1.71	1.71	2.66	3.0	9.50	11.0	0.30	2.50	3.45	3.80	9.5	8.5	A+++
9	9	9	9	18	54	1.58	1.58	1.58	1.58	3.18	3.0	9.50	11.0	0.30	2.50	3.45	3.80	9.5	8.5	A+++
9	9	9	12	12	51	1.68	1.68	1.68	2.23	2.23	3.0	9.50	11.0	0.30	2.50	3.45	3.80	9.5	8.5	A+++
9	9	9	12	14	53	1.61	1.61	1.61	2.15	2.52	3.0	9.50	11.0	0.30	2.50	3.45	3.80	9.5	8.5	A+++
9	9	12	12	12	54	1.57	1.57	2.12	2.12	2.12	3.0	9.50	11.0	0.30	2.50	3.45	3.80	9.5	8.5	A+++

Note: • 7: 7000 Btu/h, 9: 9000 Btu/h, 12: 12000 Btu/h, 14: 14000 Btu/h, 18: 18000 Btu/h, 22: 22000 Btu/h, 24: 24000 Btu/h.
 • Le specifiche sopra riportate sono elencate con la migliore combinazione di valori selezionati.
 • Lunghezza tubo: 5 m, Dislivello: 0 m (Unità esterna—Unità interne).
 • La potenza in raffreddamento è calcolata a 27° CDB/19° CWB (temperatura interna) e 35° CDB (temperatura esterna).
 • Devono essere collegate almeno 2 unità interne.
 • Non sono ammesse combinazioni diverse da quelle indicate in tabella.
 • * Per la taglia 22 è possibile utilizzare solo il modello a parete.

Combinazioni 5x1 RISCALDAMENTO



Modello: AOEG36KBTAs

Combinazioni unità interne						Potenza in riscaldamento (kW)					Potenza totale (kW)			Potenza assorbita (kW)			COP	Dati stagionali		
Unità					Totale	Unità					Min.	Nominale	Max	Min.	Nominale	Max		Pdesign (kW)	SCOP	Classe energ.
1	2	3	4	5		1	2	3	4	5										
7	24	-	-	-	31	2.39	8.21	-	-	-	3.5	10.60	12.0	0,25	2.65	3.25	4.00	7.0	4.3	A+
9	22	-	-	-	31	3.00	7.20	-	-	-	3.5	10.20	12.0	0,25	2.52	3.25	4.04	6.8	4.3	A+
9	24	-	-	-	33	2.89	7.71	-	-	-	3.5	10.60	12.0	0,25	2.65	3.25	4.00	7.0	4.3	A+
12	22	-	-	-	34	3.74	6.86	-	-	-	3.5	10.60	12.0	0,25	2.65	3.25	4.00	7.0	4.3	A+
12	24	-	-	-	36	3.53	7.07	-	-	-	3.5	10.60	12.0	0,25	2.65	3.25	4.00	7.0	4.3	A+
14	22	-	-	-	36	4.12	6.48	-	-	-	3.5	10.60	12.0	0,25	2.65	3.25	4.00	7.0	4.3	A+
14	24	-	-	-	38	3.91	6.69	-	-	-	3.5	10.60	12.0	0,25	2.65	3.25	4.00	7.0	4.3	A+
18	18	-	-	-	36	5.30	5.30	-	-	-	3.5	10.60	12.0	0,25	2.65	3.25	4.00	7.0	4.3	A+
18	22	-	-	-	40	4.77	5.83	-	-	-	3.5	10.60	12.0	0,25	2.65	3.25	4.00	7.0	4.3	A+
18	24	-	-	-	42	4.54	6.06	-	-	-	3.5	10.60	12.0	0,25	2.65	3.25	4.00	7.0	4.3	A+
22	22	-	-	-	44	5.30	5.30	-	-	-	3.5	10.60	12.0	0,25	2.65	3.25	4.00	7.0	4.3	A+
22	24	-	-	-	46	5.07	5.53	-	-	-	3.5	10.60	12.0	0,25	2.65	3.25	4.00	7.0	4.3	A+
24	24	-	-	-	48	5.30	5.30	-	-	-	3.5	10.60	12.0	0,25	2.65	3.25	4.00	7.0	4.3	A+
7	7	14	-	-	28	2.40	2.40	4.80	-	-	3.5	9.60	11.2	0,25	2.25	2.87	4.26	6.5	4.5	A+
7	7	18	-	-	32	2.32	2.32	5.96	-	-	3.5	10.60	12.0	0,25	2.54	3.25	4.18	7.0	4.4	A+
7	7	22	-	-	36	2.06	2.06	6.48	-	-	3.5	10.60	12.0	0,25	2.54	3.25	4.18	7.0	4.4	A+
7	7	24	-	-	38	1.95	1.95	6.70	-	-	3.5	10.60	12.0	0,25	2.54	3.25	4.18	7.0	4.4	A+
7	9	12	-	-	28	2.40	3.00	4.20	-	-	3.5	9.60	11.2	0,25	2.25	2.87	4.26	6.5	4.5	A+
7	9	14	-	-	30	2.40	3.00	4.80	-	-	3.5	10.20	12.0	0,25	2.42	3.25	4.21	6.8	4.4	A+
7	9	18	-	-	34	2.18	2.81	5.61	-	-	3.5	10.60	12.0	0,25	2.54	3.25	4.18	7.0	4.4	A+
7	9	22	-	-	38	1.95	2.51	6.14	-	-	3.5	10.60	12.0	0,25	2.54	3.25	4.18	7.0	4.4	A+
7	9	24	-	-	40	1.85	2.39	6.36	-	-	3.5	10.60	12.0	0,25	2.54	3.25	4.18	7.0	4.4	A+
7	12	12	-	-	31	2.40	4.10	4.10	-	-	3.5	10.60	12.0	0,25	2.54	3.25	4.18	7.0	4.4	A+
7	12	14	-	-	33	2.25	3.85	4.50	-	-	3.5	10.60	12.0	0,25	2.54	3.25	4.18	7.0	4.4	A+
7	12	18	-	-	37	2.00	3.44	5.16	-	-	3.5	10.60	12.0	0,25	2.54	3.25	4.18	7.0	4.4	A+
7	12	22	-	-	41	1.81	3.10	5.69	-	-	3.5	10.60	12.0	0,25	2.54	3.25	4.18	7.0	4.4	A+
7	12	24	-	-	43	1.72	2.96	5.92	-	-	3.5	10.60	12.0	0,25	2.54	3.25	4.18	7.0	4.4	A+
7	14	14	-	-	35	2.12	4.24	4.24	-	-	3.5	10.60	12.0	0,25	2.54	3.25	4.18	7.0	4.4	A+
7	14	18	-	-	39	1.90	3.81	4.89	-	-	3.5	10.60	12.0	0,25	2.54	3.25	4.18	7.0	4.4	A+
7	14	22	-	-	43	1.73	3.45	5.42	-	-	3.5	10.60	12.0	0,25	2.54	3.25	4.18	7.0	4.4	A+
7	14	24	-	-	45	1.65	3.30	5.65	-	-	3.5	10.60	12.0	0,25	2.54	3.25	4.18	7.0	4.4	A+
7	18	18	-	-	43	1.72	4.44	4.44	-	-	3.5	10.60	12.0	0,25	2.54	3.25	4.18	7.0	4.4	A+
7	18	22	-	-	47	1.58	4.06	4.96	-	-	3.5	10.60	12.0	0,25	2.54	3.25	4.18	7.0	4.4	A+
7	18	24	-	-	49	1.51	3.89	5.20	-	-	3.5	10.60	12.0	0,25	2.54	3.25	4.18	7.0	4.4	A+
9	9	9	-	-	27	3.00	3.00	3.00	-	-	3.5	9.00	10.8	0,25	2.09	2.70	4.31	6.0	4.5	A+
9	9	12	-	-	30	3.00	3.00	4.20	-	-	3.5	10.20	12.0	0,25	2.42	3.25	4.21	6.8	4.4	A+
9	9	14	-	-	32	2.98	2.98	4.64	-	-	3.5	10.60	12.0	0,25	2.54	3.25	4.18	7.0	4.4	A+
9	9	18	-	-	36	2.65	2.65	5.30	-	-	3.5	10.60	12.0	0,25	2.54	3.25	4.18	7.0	4.4	A+
9	9	22	-	-	40	2.39	2.39	5.82	-	-	3.5	10.60	12.0	0,25	2.54	3.25	4.18	7.0	4.4	A+
9	9	24	-	-	42	2.27	2.27	6.06	-	-	3.5	10.60	12.0	0,25	2.54	3.25	4.18	7.0	4.4	A+
9	12	12	-	-	33	2.90	3.85	3.85	-	-	3.5	10.60	12.0	0,25	2.54	3.25	4.18	7.0	4.4	A+
9	12	14	-	-	35	2.73	3.63	4.24	-	-	3.5	10.60	12.0	0,25	2.54	3.25	4.18	7.0	4.4	A+
9	12	18	-	-	39	2.45	3.26	4.89	-	-	3.5	10.60	12.0	0,25	2.54	3.25	4.18	7.0	4.4	A+
9	12	22	-	-	43	2.22	2.96	5.42	-	-	3.5	10.60	12.0	0,25	2.54	3.25	4.18	7.0	4.4	A+
9	12	24	-	-	45	2.12	2.83	5.65	-	-	3.5	10.60	12.0	0,25	2.54	3.25	4.18	7.0	4.4	A+
9	14	14	-	-	37	2.58	4.01	4.01	-	-	3.5	10.60	12.0	0,25	2.54	3.25	4.18	7.0	4.4	A+
9	14	18	-	-	41	2.33	3.62	4.65	-	-	3.5	10.60	12.0	0,25	2.54	3.25	4.18	7.0	4.4	A+
9	14	22	-	-	45	2.12	3.30	5.18	-	-	3.5	10.60	12.0	0,25	2.54	3.25	4.18	7.0	4.4	A+
9	14	24	-	-	47	2.03	3.16	5.41	-	-	3.5	10.60	12.0	0,25	2.54	3.25	4.18	7.0	4.4	A+
9	18	18	-	-	45	2.12	4.24	4.24	-	-	3.5	10.60	12.0	0,25	2.54	3.25	4.18	7.0	4.4	A+
9	18	22	-	-	49	1.95	3.89	4.76	-	-	3.5	10.60	12.0	0,25	2.54	3.25	4.18	7.0	4.4	A+
9	18	24	-	-	51	1.87	3.74	4.99	-	-	3.5	10.60	12.0	0,25	2.54	3.25	4.18	7.0	4.4	A+
12	12	12	-	-	36	3.53	3.53	3.53	-	-	3.5	10.60	12.0	0,25	2.54	3.25	4.18	7.0	4.4	A+
12	12	14	-	-	38	3.35	3.35	3.90	-	-	3.5	10.60	12.0	0,25	2.54	3.25	4.18	7.0	4.4	A+
12	12	18	-	-	42	3.03	3.03	4.54	-	-	3.5	10.60	12.0	0,25	2.54	3.25	4.18	7.0	4.4	A+
12	12	22	-	-	46	2.77	2.77	5.06	-	-	3.5	10.60	12.0	0,25	2.54	3.25	4.18	7.0	4.4	A+
12	12	24	-	-	48	2.65	2.65	5.30	-	-	3.5	10.60	12.0	0,25	2.54	3.25	4.18	7.0	4.4	A+
12	14	14	-	-	40	3.18	3.71	3.71	-	-	3.5	10.60	12.0	0,25	2.54	3.25	4.18	7.0	4.4	A+
12	14	18	-	-	44	2.89	3.37	4.34	-	-	3.5	10.60	12.0	0,25	2.54	3.25	4.18	7.0	4.4	A+
12	14	22	-	-	48	2.65	3.09	4.86	-	-	3.5	10.60	12.0	0,25	2.54	3.25	4.18	7.0	4.4	A+
12	14	24	-	-	50	2.54	2.97	5.09	-	-	3.5	10.60	12.0	0,25	2.54	3.25	4.18	7.0	4.4	A+
12	18	18	-	-	48	2.64	3.98	3.98	-	-	3.5	10.60	12.0	0,25	2.54	3.25	4.18	7.0	4.4	A+
12	18	22	-	-	52	2.45	3.67	4.48	-	-	3.5	10.60	12.0	0,25	2.54	3.25	4.18	7.0	4.4	A+
12	18	24	-	-	54	2.36	3.53	4.71	-	-	3.5	10.60	12.0	0,25	2.54	3.25	4.18	7.0	4.4	A+

TAVOLA DELLE COMBINAZIONI MULTISPLIT 2x1, 3x1, 4x1, 5x1

Combinazioni 5x1 RISCALDAMENTO



Modello: AOEG36KBTa5

Combinazioni unità interne						Potenza in riscaldamento (kW)					Potenza totale (kW)			Potenza assorbita (kW)			Dati stagionali			
Unità					Totale	Unità					Min.	Nominale	Max	Min.	Nominale	Max	COP	Pdesign (kW)	SCOP	Classe energ.
1	2	3	4	5		1	2	3	4	5										
14	14	14	-	-	42	3.53	3.53	3.53	-	-	3.5	10.60	12.0	0,25	2.54	3.25	4.18	7.0	4.4	A+
14	14	18	-	-	46	3.23	3.23	4.14	-	-	3.5	10.60	12.0	0,25	2.54	3.25	4.18	7.0	4.4	A+
14	14	22	-	-	50	2.97	2.97	4.66	-	-	3.5	10.60	12.0	0,25	2.54	3.25	4.18	7.0	4.4	A+
14	14	24	-	-	52	2.85	2.85	4.90	-	-	3.5	10.60	12.0	0,25	2.54	3.25	4.18	7.0	4.4	A+
14	18	18	-	-	50	2.96	3.82	3.82	-	-	3.5	10.60	12.0	0,25	2.54	3.25	4.18	7.0	4.4	A+
18	18	18	-	-	54	3.53	3.53	3.53	-	-	3.5	10.60	12.0	0,25	2.54	3.25	4.18	7.0	4.4	A+
7	7	7	7	-	28	2.40	2.40	2.40	2.40	-	3.5	9.60	11.2	0,25	2.17	2.87	4.42	6.5	4.6	A++
7	7	7	9	-	30	2.40	2.40	2.40	3.00	-	3.5	10.20	12.0	0,25	2.33	3.25	4.37	6.8	4.5	A+
7	7	7	12	-	33	2.25	2.25	2.25	3.85	-	3.5	10.60	12.0	0,25	2.44	3.25	4.34	7.0	4.5	A+
7	7	7	14	-	35	2.12	2.12	2.12	4.24	-	3.5	10.60	12.0	0,25	2.44	3.25	4.34	7.0	4.5	A+
7	7	7	18	-	39	1.90	1.90	1.90	4.90	-	3.5	10.60	12.0	0,25	2.44	3.25	4.34	7.0	4.5	A+
7	7	7	22	-	43	1.73	1.73	1.73	5.41	-	3.5	10.60	12.0	0,25	2.44	3.25	4.34	7.0	4.5	A+
7	7	7	24	-	45	1.65	1.65	1.65	5.65	-	3.5	10.60	12.0	0,25	2.44	3.25	4.34	7.0	4.5	A+
7	7	9	9	-	32	2.32	2.32	2.98	2.98	-	3.5	10.60	12.0	0,25	2.44	3.25	4.34	7.0	4.5	A+
7	7	9	12	-	35	2.12	2.12	2.73	3.63	-	3.5	10.60	12.0	0,25	2.44	3.25	4.34	7.0	4.5	A+
7	7	9	14	-	37	2.01	2.01	2.57	4.01	-	3.5	10.60	12.0	0,25	2.44	3.25	4.34	7.0	4.5	A+
7	7	9	18	-	41	1.81	1.81	2.33	4.65	-	3.5	10.60	12.0	0,25	2.44	3.25	4.34	7.0	4.5	A+
7	7	9	22	-	45	1.65	1.65	2.12	5.18	-	3.5	10.60	12.0	0,25	2.44	3.25	4.34	7.0	4.5	A+
7	7	9	24	-	47	1.58	1.58	2.03	5.41	-	3.5	10.60	12.0	0,25	2.44	3.25	4.34	7.0	4.5	A+
7	7	12	12	-	38	1.95	1.95	3.35	3.35	-	3.5	10.60	12.0	0,25	2.44	3.25	4.34	7.0	4.5	A+
7	7	12	14	-	40	1.86	1.86	3.17	3.71	-	3.5	10.60	12.0	0,25	2.44	3.25	4.34	7.0	4.5	A+
7	7	12	18	-	44	1.69	1.69	2.88	4.34	-	3.5	10.60	12.0	0,25	2.44	3.25	4.34	7.0	4.5	A+
7	7	12	22	-	48	1.55	1.55	2.64	4.86	-	3.5	10.60	12.0	0,25	2.44	3.25	4.34	7.0	4.5	A+
7	7	12	24	-	50	1.48	1.48	2.54	5.10	-	3.5	10.60	12.0	0,25	2.44	3.25	4.34	7.0	4.5	A+
7	7	14	14	-	42	1.77	1.77	3.53	3.53	-	3.5	10.60	12.0	0,25	2.44	3.25	4.34	7.0	4.5	A+
7	7	14	18	-	46	1.61	1.61	3.23	4.15	-	3.5	10.60	12.0	0,25	2.44	3.25	4.34	7.0	4.5	A+
7	7	14	22	-	50	1.48	1.48	2.97	4.67	-	3.5	10.60	12.0	0,25	2.44	3.25	4.34	7.0	4.5	A+
7	7	14	24	-	52	1.43	1.43	2.85	4.89	-	3.5	10.60	12.0	0,25	2.44	3.25	4.34	7.0	4.5	A+
7	7	18	18	-	50	1.48	1.48	3.82	3.82	-	3.5	10.60	12.0	0,25	2.44	3.25	4.34	7.0	4.5	A+
7	9	9	9	-	34	2.17	2.81	2.81	2.81	-	3.5	10.60	12.0	0,25	2.44	3.25	4.34	7.0	4.5	A+
7	9	9	12	-	37	2.00	2.58	2.58	3.44	-	3.5	10.60	12.0	0,25	2.44	3.25	4.34	7.0	4.5	A+
7	9	9	14	-	39	1.89	2.45	2.45	3.81	-	3.5	10.60	12.0	0,25	2.44	3.25	4.34	7.0	4.5	A+
7	9	9	18	-	43	1.72	2.22	2.22	4.44	-	3.5	10.60	12.0	0,25	2.44	3.25	4.34	7.0	4.5	A+
7	9	9	22	-	47	1.58	2.03	2.03	4.96	-	3.5	10.60	12.0	0,25	2.44	3.25	4.34	7.0	4.5	A+
7	9	9	24	-	49	1.51	1.95	1.95	5.19	-	3.5	10.60	12.0	0,25	2.44	3.25	4.34	7.0	4.5	A+
7	9	12	12	-	40	1.85	2.39	3.18	3.18	-	3.5	10.60	12.0	0,25	2.44	3.25	4.34	7.0	4.5	A+
7	9	12	14	-	42	1.77	2.27	3.03	3.53	-	3.5	10.60	12.0	0,25	2.44	3.25	4.34	7.0	4.5	A+
7	9	12	18	-	46	1.61	2.07	2.77	4.15	-	3.5	10.60	12.0	0,25	2.44	3.25	4.34	7.0	4.5	A+
7	9	12	22	-	50	1.48	1.91	2.54	4.67	-	3.5	10.60	12.0	0,25	2.44	3.25	4.34	7.0	4.5	A+
7	9	12	24	-	52	1.43	1.83	2.45	4.89	-	3.5	10.60	12.0	0,25	2.44	3.25	4.34	7.0	4.5	A+
7	9	14	14	-	44	1.69	2.17	3.37	3.37	-	3.5	10.60	12.0	0,25	2.44	3.25	4.34	7.0	4.5	A+
7	9	14	18	-	48	1.54	1.99	3.09	3.98	-	3.5	10.60	12.0	0,25	2.44	3.25	4.34	7.0	4.5	A+
7	9	14	22	-	52	1.43	1.83	2.85	4.49	-	3.5	10.60	12.0	0,25	2.44	3.25	4.34	7.0	4.5	A+
7	9	14	24	-	54	1.37	1.77	2.75	4.71	-	3.5	10.60	12.0	0,25	2.44	3.25	4.34	7.0	4.5	A+
7	9	18	18	-	52	1.43	1.83	3.67	3.67	-	3.5	10.60	12.0	0,25	2.44	3.25	4.34	7.0	4.5	A+
7	12	12	12	-	43	1.72	2.96	2.96	2.96	-	3.5	10.60	12.0	0,25	2.44	3.25	4.34	7.0	4.5	A+
7	12	12	14	-	45	1.64	2.83	2.83	3.30	-	3.5	10.60	12.0	0,25	2.44	3.25	4.34	7.0	4.5	A+
7	12	12	18	-	49	1.51	2.60	2.60	3.89	-	3.5	10.60	12.0	0,25	2.44	3.25	4.34	7.0	4.5	A+
7	12	14	14	-	47	1.57	2.71	3.16	3.16	-	3.5	10.60	12.0	0,25	2.44	3.25	4.34	7.0	4.5	A+
7	12	14	18	-	51	1.45	2.49	2.91	3.75	-	3.5	10.60	12.0	0,25	2.44	3.25	4.34	7.0	4.5	A+
7	14	14	14	-	49	1.51	3.03	3.03	3.03	-	3.5	10.60	12.0	0,25	2.44	3.25	4.34	7.0	4.5	A+
7	14	14	18	-	53	1.40	2.80	2.80	3.60	-	3.5	10.60	12.0	0,25	2.44	3.25	4.34	7.0	4.5	A+
9	9	9	9	-	36	2.65	2.65	2.65	2.65	-	3.5	10.60	12.0	0,25	2.44	3.25	4.34	7.0	4.5	A+
9	9	9	12	-	39	2.45	2.45	2.45	3.25	-	3.5	10.60	12.0	0,25	2.44	3.25	4.34	7.0	4.5	A+
9	9	9	14	-	41	2.33	2.33	2.33	3.61	-	3.5	10.60	12.0	0,25	2.44	3.25	4.34	7.0	4.5	A+
9	9	9	18	-	45	2.12	2.12	2.12	4.24	-	3.5	10.60	12.0	0,25	2.44	3.25	4.34	7.0	4.5	A+
9	9	9	22	-	49	1.95	1.95	1.95	4.75	-	3.5	10.60	12.0	0,25	2.44	3.25	4.34	7.0	4.5	A+
9	9	9	24	-	51	1.87	1.87	1.87	4.99	-	3.5	10.60	12.0	0,25	2.44	3.25	4.34	7.0	4.5	A+
9	9	12	12	-	42	2.27	2.27	3.03	3.03	-	3.5	10.60	12.0	0,25	2.44	3.25	4.34	7.0	4.5	A+
9	9	12	14	-	44	2.17	2.17	2.89	3.37	-	3.5	10.60	12.0	0,25	2.44	3.25	4.34	7.0	4.5	A+
9	9	12	18	-	48	1.99	1.99	2.64	3.98	-	3.5	10.60	12.0	0,25	2.44	3.25	4.34	7.0	4.5	A+
9	9	12	22	-	52	1.83	1.83	2.45	4.49	-	3.5	10.60	12.0	0,25	2.44	3.25	4.34	7.0	4.5	A+
9	9	12	24	-	54	1.77	1.77	2.35	4.71	-	3.5	10.60	12.0	0,25	2.44	3.25	4.34	7.0	4.5	A+
9	9	14	14	-	46	2.07	2.07	3.23	3.23	-	3.5	10.60	12.0	0,25	2.44	3.25	4.34	7.0	4.5	A+

Combinazioni 5x1 RISCALDAMENTO



Modello: AOEG36KBTAS

Combinazioni unità interne						Potenza in riscaldamento (kW)					Potenza totale (kW)			Potenza assorbita (kW)			COP	Dati stagionali		
Unità					Totale	Unità					Min.	Nominale	Max	Min.	Nominale	Max		Pdesign (kW)	SCOP	Classe energ.
1	2	3	4	5		1	2	3	4	5										
9	9	14	18	-	50	1.91	1.91	2.96	3.82	-	3.5	10.60	12.0	0.25	2.44	3.25	4.34	7.0	4.5	A+
9	9	18	18	-	54	1.77	1.77	3.53	3.53	-	3.5	10.60	12.0	0.25	2.44	3.25	4.34	7.0	4.5	A+
9	12	12	12	-	45	2.11	2.83	2.83	2.83	-	3.5	10.60	12.0	0.25	2.44	3.25	4.34	7.0	4.5	A+
9	12	12	14	-	47	2.02	2.71	2.71	3.16	-	3.5	10.60	12.0	0.25	2.44	3.25	4.34	7.0	4.5	A+
9	12	12	18	-	51	1.87	2.49	2.49	3.75	-	3.5	10.60	12.0	0.25	2.44	3.25	4.34	7.0	4.5	A+
9	12	14	14	-	49	1.94	2.60	3.03	3.03	-	3.5	10.60	12.0	0.25	2.44	3.25	4.34	7.0	4.5	A+
9	12	14	18	-	53	1.80	2.40	2.80	3.60	-	3.5	10.60	12.0	0.25	2.44	3.25	4.34	7.0	4.5	A+
9	14	14	14	-	51	1.87	2.91	2.91	2.91	-	3.5	10.60	12.0	0.25	2.44	3.25	4.34	7.0	4.5	A+
12	12	12	12	-	48	2.65	2.65	2.65	2.65	-	3.5	10.60	12.0	0.25	2.44	3.25	4.34	7.0	4.5	A+
12	12	12	14	-	50	2.54	2.54	2.54	2.98	-	3.5	10.60	12.0	0.25	2.44	3.25	4.34	7.0	4.5	A+
12	12	12	18	-	54	2.36	2.36	2.36	3.52	-	3.5	10.60	12.0	0.25	2.44	3.25	4.34	7.0	4.5	A+
12	12	14	14	-	52	2.45	2.45	2.85	2.85	-	3.5	10.60	12.0	0.25	2.44	3.25	4.34	7.0	4.5	A+
12	14	14	14	-	54	2.35	2.75	2.75	2.75	-	3.5	10.60	12.0	0.25	2.44	3.25	4.34	7.0	4.5	A+
7	7	7	7	7	35	2.12	2.12	2.12	2.12	2.12	3.5	10.60	12.0	0.25	2.36	3.25	4.50	7.0	4.6	A++
7	7	7	7	9	37	2.01	2.01	2.01	2.01	2.56	3.5	10.60	12.0	0.25	2.36	3.25	4.50	7.0	4.6	A++
7	7	7	7	12	40	1.86	1.86	1.86	1.86	3.16	3.5	10.60	12.0	0.25	2.36	3.25	4.50	7.0	4.6	A++
7	7	7	7	14	42	1.77	1.77	1.77	1.77	3.52	3.5	10.60	12.0	0.25	2.36	3.25	4.50	7.0	4.6	A++
7	7	7	7	18	46	1.61	1.61	1.61	1.61	4.16	3.5	10.60	12.0	0.25	2.36	3.25	4.50	7.0	4.6	A++
7	7	7	7	22*	50	1.48	1.48	1.48	1.48	4.68	3.5	10.60	12.0	0.25	2.36	3.25	4.50	7.0	4.6	A++
7	7	7	7	24	52	1.43	1.43	1.43	1.43	4.88	3.5	10.60	12.0	0.25	2.36	3.25	4.50	7.0	4.6	A++
7	7	7	9	9	39	1.90	1.90	1.90	2.45	2.45	3.5	10.60	12.0	0.25	2.36	3.25	4.50	7.0	4.6	A++
7	7	7	9	12	42	1.77	1.77	1.77	2.26	3.03	3.5	10.60	12.0	0.25	2.36	3.25	4.50	7.0	4.6	A++
7	7	7	9	14	44	1.69	1.69	1.69	2.16	3.37	3.5	10.60	12.0	0.25	2.36	3.25	4.50	7.0	4.6	A++
7	7	7	9	18	48	1.55	1.55	1.55	1.99	3.96	3.5	10.60	12.0	0.25	2.36	3.25	4.50	7.0	4.6	A++
7	7	7	9	22*	52	1.43	1.43	1.43	1.83	4.48	3.5	10.60	12.0	0.25	2.36	3.25	4.50	7.0	4.6	A++
7	7	7	9	24	54	1.37	1.37	1.37	1.77	4.72	3.5	10.60	12.0	0.25	2.36	3.25	4.50	7.0	4.6	A++
7	7	7	12	12	45	1.64	1.64	1.64	2.84	2.84	3.5	10.60	12.0	0.25	2.36	3.25	4.50	7.0	4.6	A++
7	7	7	12	14	47	1.58	1.58	1.58	2.70	3.16	3.5	10.60	12.0	0.25	2.36	3.25	4.50	7.0	4.6	A++
7	7	7	12	18	51	1.45	1.45	1.45	2.49	3.76	3.5	10.60	12.0	0.25	2.36	3.25	4.50	7.0	4.6	A++
7	7	7	14	14	49	1.52	1.52	1.52	3.02	3.02	3.5	10.60	12.0	0.25	2.36	3.25	4.50	7.0	4.6	A++
7	7	7	14	18	53	1.40	1.40	1.40	2.80	3.60	3.5	10.60	12.0	0.25	2.36	3.25	4.50	7.0	4.6	A++
7	7	9	9	9	41	1.82	1.82	2.32	2.32	2.32	3.5	10.60	12.0	0.25	2.36	3.25	4.50	7.0	4.6	A++
7	7	9	9	12	44	1.69	1.69	2.17	2.17	2.88	3.5	10.60	12.0	0.25	2.36	3.25	4.50	7.0	4.6	A++
7	7	9	9	14	46	1.61	1.61	2.07	2.07	3.24	3.5	10.60	12.0	0.25	2.36	3.25	4.50	7.0	4.6	A++
7	7	9	9	18	50	1.48	1.48	1.91	1.91	3.82	3.5	10.60	12.0	0.25	2.36	3.25	4.50	7.0	4.6	A++
7	7	9	9	22*	54	1.37	1.37	1.77	1.77	4.32	3.5	10.60	12.0	0.25	2.36	3.25	4.50	7.0	4.6	A++
7	7	9	12	12	47	1.58	1.58	2.02	2.71	2.71	3.5	10.60	12.0	0.25	2.36	3.25	4.50	7.0	4.6	A++
7	7	9	12	14	49	1.51	1.51	1.95	2.60	3.03	3.5	10.60	12.0	0.25	2.36	3.25	4.50	7.0	4.6	A++
7	7	9	12	18	53	1.40	1.40	1.80	2.40	3.60	3.5	10.60	12.0	0.25	2.36	3.25	4.50	7.0	4.6	A++
7	7	9	14	14	51	1.45	1.45	1.88	2.91	2.91	3.5	10.60	12.0	0.25	2.36	3.25	4.50	7.0	4.6	A++
7	7	12	12	12	50	1.49	1.49	2.54	2.54	2.54	3.5	10.60	12.0	0.25	2.36	3.25	4.50	7.0	4.6	A++
7	7	12	12	14	52	1.43	1.43	2.45	2.45	2.84	3.5	10.60	12.0	0.25	2.36	3.25	4.50	7.0	4.6	A++
7	7	12	14	14	54	1.37	1.37	2.36	2.75	2.75	3.5	10.60	12.0	0.25	2.36	3.25	4.50	7.0	4.6	A++
7	9	9	9	9	43	1.72	2.22	2.22	2.22	2.22	3.5	10.60	12.0	0.25	2.36	3.25	4.50	7.0	4.6	A++
7	9	9	9	12	46	1.61	2.07	2.07	2.07	2.78	3.5	10.60	12.0	0.25	2.36	3.25	4.50	7.0	4.6	A++
7	9	9	9	14	48	1.54	1.99	1.99	1.99	3.09	3.5	10.60	12.0	0.25	2.36	3.25	4.50	7.0	4.6	A++
7	9	9	9	18	52	1.43	1.83	1.83	1.83	3.68	3.5	10.60	12.0	0.25	2.36	3.25	4.50	7.0	4.6	A++
7	9	9	12	12	49	1.50	1.95	1.95	2.60	2.60	3.5	10.60	12.0	0.25	2.36	3.25	4.50	7.0	4.6	A++
7	9	9	12	14	51	1.45	1.87	1.87	2.49	2.92	3.5	10.60	12.0	0.25	2.36	3.25	4.50	7.0	4.6	A++
7	9	9	14	14	53	1.40	1.80	1.80	2.80	2.80	3.5	10.60	12.0	0.25	2.36	3.25	4.50	7.0	4.6	A++
7	9	12	12	12	52	1.42	1.83	2.45	2.45	2.45	3.5	10.60	12.0	0.25	2.36	3.25	4.50	7.0	4.6	A++
7	9	12	12	14	54	1.36	1.77	2.36	2.36	2.75	3.5	10.60	12.0	0.25	2.36	3.25	4.50	7.0	4.6	A++
9	9	9	9	9	45	2.12	2.12	2.12	2.12	2.12	3.5	10.60	12.0	0.25	2.36	3.25	4.50	7.0	4.6	A++
9	9	9	9	12	48	1.99	1.99	1.99	1.99	2.64	3.5	10.60	12.0	0.25	2.36	3.25	4.50	7.0	4.6	A++
9	9	9	9	14	50	1.91	1.91	1.91	1.91	2.96	3.5	10.60	12.0	0.25	2.36	3.25	4.50	7.0	4.6	A++
9	9	9	9	18	54	1.77	1.77	1.77	1.77	3.52	3.5	10.60	12.0	0.25	2.36	3.25	4.50	7.0	4.6	A++
9	9	9	12	12	51	1.88	1.88	1.88	2.48	2.48	3.5	10.60	12.0	0.25	2.36	3.25	4.50	7.0	4.6	A++
9	9	9	12	14	53	1.80	1.80	1.80	2.40	2.80	3.5	10.60	12.0	0.25	2.36	3.25	4.50	7.0	4.6	A++
9	9	12	12	12	54	1.76	1.76	2.36	2.36	2.36	3.5	10.60	12.0	0.25	2.36	3.25	4.50	7.0	4.6	A++

Note: • 7: 7000 Btu/h, 9: 9000 Btu/h, 12: 12000 Btu/h, 14: 14000 Btu/h, 18: 18000 Btu/h, 22: 22000 Btu/h, 24: 24000 Btu/h.
 • Le specifiche sopra riportate sono elencate con la migliore combinazione di valori selezionati.
 • Lunghezza tubo: 5 m, Dislivello: 0 m (Unità esterna—Unità interne).
 • La potenza in riscaldamento è calcolata a 20°CDB (temperatura interna) e 7°CDB/6°CWB (temperatura esterna).
 • Devono essere collegate almeno 2 unità interne.
 • Non sono ammesse combinazioni diverse da quelle indicate in tabella.
 • * Per la taglia 22 è possibile utilizzare solo in modello a parete.

MULTISPLIT KL WIFI 2x1, 3x1



Multi 2x1:
AOEH14KACB2
AOEH18KACB2

Multi 3x1:
AOEH18KACB3



NEW



Caratteristiche

Elevato risparmio energetico

Tutti i modelli hanno raggiunto la classe di efficienza energetica A++ in raffreddamento e A+ in riscaldamento.



Multi 2x1



Multi 3x1

Dimensioni (mm)

Modello:
AOEH14KACB2 / AOEH18KACB2

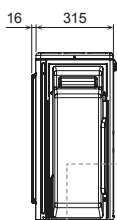
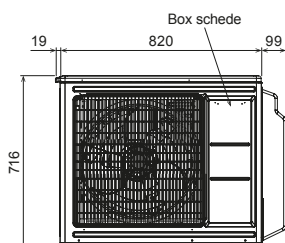
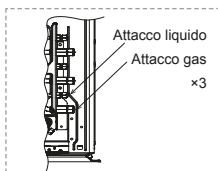
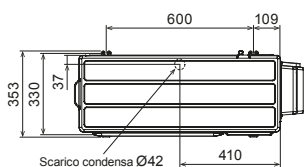

Modello:
AOEH18KACB3

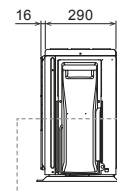
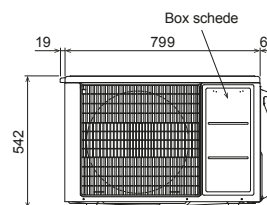
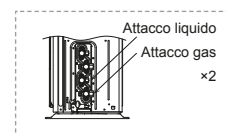
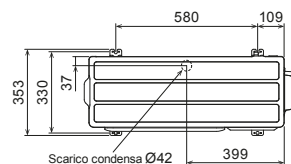

UNITÀ ESTERNE (compatibili solo con unità interne ASEH09KLTBL-ASEH12KLTBL)

NEW Specifiche (2x1)

Modello			AOEH14KACB2	AOEH18KACB2
Codice			3NGF82005	3NGF82006
Alimentazione		V/Ø/Hz	230/1/50	230/1/50
Potenza (min-max)	Raffrescamento	kW	4.0 (1.4-4.4)	5.0 (1.4-5.2)
	Riscaldamento		4.2 (1.1-4.8)	5.3 (1.1-6.0)
EER	Raffrescamento	W/W	3.92	3.40
	Riscaldamento		4.33	3.73
COP	Raffrescamento	dB(A)	47	49
	Riscaldamento		51	52
Pressione sonora (H)	Raffrescamento	dB(A)	60	62
	Riscaldamento		63	64
Potenza sonora (H)	Raffrescamento / Riscaldamento	m³/h	1680/1900	1710/1840
Portata d'aria		mm	542x799x290	542x799x290
Dimensioni (AxLxP)		kg	32	33
Peso	Liquido	mm	6.35 x 2	6.35 x 2
	Gas		9.52 x 2	9.52 x 2
Attacchi tubazioni	Totale / Singola	m	30 / 20	30 / 20
	Tra unità esterna e interne		15	15
Massima lunghezza tubazioni	Tra unità interne		10	10
	Raffrescamento	°CDB	-10 a 50	-10 a 50
Riscaldamento	-15 a 24		-15 a 24	
Campo di funzionamento	Tipo/GWP		R32 (675)	R32 (675)
	Carica/TCO ₂ Eq	Kg/TCO ₂ Eq	0.8 (0.54)	0.9 (0.608)

NEW Specifiche (3x1)

Modello			AOEH18KACB3
Codice			3NGF82007
Alimentazione		V/Ø/Hz	230/1/50
Potenza (min-max)	Raffrescamento	kW	5.3 (1.8-6.6)
	Riscaldamento		6.4 (1.7-7.8)
EER	Raffrescamento	W/W	4.17
	Riscaldamento		4.32
COP	Raffrescamento	dB(A)	47
	Riscaldamento		50
Pressione sonora (H)	Raffrescamento	dB(A)	61
	Riscaldamento		63
Potenza sonora (H)	Raffrescamento / Riscaldamento	m³/h	2220/2340
Portata d'aria		mm	716x820x315
Dimensioni (AxLxP)		kg	44
Peso	Liquido	mm	6.35 x 3
	Gas		9.52 x 3
Attacchi tubazioni	Totale / Singola	m	50 / 25
	Tra unità esterna e interne		15
Massima lunghezza tubazioni	Tra unità interne		10
	Raffrescamento	°CDB	-10 a 50
Riscaldamento	-15 a 24		
Campo di funzionamento	Tipo/GWP		R32 (675)
	Carica/TCO ₂ Eq	Kg/TCO ₂ Eq	1.2 (0.81)

NEW UNITÀ INTERNE (in versione multisplit compatibili solo con le esterne AOEH14KACB2-AOEH18KACB2-AOEH18KACB3)

Modello			ASEH09KLTBL	ASEH12KLTBL
Codice*			3NGF89936	3NGF89941
Taglie		kW	2.5	3.5
Alimentazione		V/Ø/Hz	230/1/50	230/1/50
Pressione sonora	Raffrescamento	H/M/L/Q	43/36/29/21	43/37/30/21
	Riscaldamento		43/37/32/23	43/37/32/23
Potenza sonora	Raffrescamento	H	56	57
	Riscaldamento		56	57
Portata d'aria	Raffrescamento	H/M/L/Q	630/490/360/240	640/490/370/240
	Riscaldamento		630/510/410/260	640/490/400/260
Dimensioni (AxLxP)		mm	250 x 770 x 218	250x770x218
Peso		kg	7.0	7.5
Attacchi tubazioni	Liquido/Gas	mm	6.35/9.52	6.35/9.52

* Telecomando e WIFI INCLUSI

I dati tecnici sono soggetti a variazioni senza obbligo di preavviso.

Elevato risparmio energetico

Componenti ad elevata tecnologia: la tecnologia DC viene utilizzata per il compressore, il motore del ventilatore interno / esterno ed il controllo inverter.

← L 770 mm →

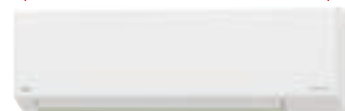

H 250 mm
P 218 mm

Ventilatore ad elevata efficienza

Dispositivo di Controllo intelligente (incluso)

L'interfaccia LAN wireless è integrata nell'unità. Installando l'App AIRSTAGE Mobile sul tuo dispositivo smart, puoi verificare e controllare lo stato operativo del climatizzatore da qualsiasi luogo.



AIRSTAGE
Mobile



TAVOLA DELLE COMBINAZIONI MULTISPLIT KL WIFI 2x1, 3x1

Combinazioni 2x1 RAFFRESCAMENTO



Modello: AOEH14KACB2

Combinazioni unità interne			Potenza in raffreddamento (kW)		Potenza totale (kW)			Potenza assorbita (kW)			EER	Dati stagionali		
Unità		Totale	Unità		Min.	Nominale	Max	Min.	Nominale	Max		Pdesign (kW)	SEER	Classe energetica
1	2		1	2										
9	9	18	2.00	2.00	1.4	4.00	4.4	0.25	1.02	1.25	3.92	4.0	7.9	A++
9	12	21	1.70	2.30	1.4	4.00	4.4	0.25	1.02	1.25	3.92	4.0	7.9	A++

Note: • Modelli 9: 9000 Btu/h, 12: 12000 Btu/h; possono essere collegate solo le unità interne parete ASEH09KLTBL/ASEH12KLTBL.
 • Devono sempre essere collegate 2 unità interne.
 • La potenza in raffreddamento è calcolata a 27° CDB / 19° CWB (temperatura interna), 35° CDB (temperatura esterna).
 • Lunghezza tubazioni: 5 m Dislivello: 0 m (unità esterna/unità interne).
 • Non sono ammesse combinazioni diverse da quelle indicate in tabella.

Modello: AOEH18KACB2

Combinazioni unità interne			Potenza in raffreddamento (kW)		Potenza totale (kW)			Potenza assorbita (kW)			EER	Dati stagionali		
Unità		Totale	Unità		Min.	Nominale	Max	Min.	Nominale	Max		Pdesign (kW)	SEER	Classe energetica
1	2		1	2										
9	9	18	2.50	2.50	1.4	5.00	5.2	0.25	1.47	1.63	3.40	5.0	7.9	A++
9	12	21	2.10	2.90	1.4	5.00	5.2	0.25	1.47	1.63	3.40	5.0	7.9	A++
12	12	24	2.50	2.50	1.4	5.00	5.2	0.25	1.47	1.63	3.40	5.0	7.9	A++

Note: • Modelli 9: 9000 Btu/h, 12: 12000 Btu/h; possono essere collegate solo le unità interne parete ASEH09KLTBL/ASEH12KLTBL.
 • Devono sempre essere collegate 2 unità interne.
 • La potenza in raffreddamento è calcolata a 27° CDB / 19° CWB (temperatura interna), 35° CDB (temperatura esterna).
 • Lunghezza tubazioni: 5 m Dislivello: 0 m (unità esterna/unità interne).
 • Non sono ammesse combinazioni diverse da quelle indicate in tabella.

Combinazioni 3x1 RAFFRESCAMENTO



Modello: AOEH18KACB3

Combinazioni unità interne				Potenza in raffrescam. (kW)			Potenza totale (kW)			Potenza assorbita (kW)			EER	Dati stagionali		
Unità			Totale	Unità			Min.	Nominale	Max	Min.	Nominale	Max		Pdesign (kW)	SEER	Classe energetica
1	2	3		1	2	3										
9	9	-	18	2.50	2.50	-	1.8	5.00	5.20	0.27	1.25	1.36	4.00	5.0	7.9	A++
9	12	-	21	2.20	3.00	-	1.8	5.20	5.80	0.27	1.36	1.60	3.83	5.2	7.7	A++
12	12	-	24	2.65	2.65	-	1.8	5.30	6.40	0.27	1.44	1.89	3.68	5.3	7.7	A++
9	9	9	27	1.77	1.77	1.77	1.8	5.30	6.60	0.27	1.27	1.91	4.17	5.3	7.9	A++
9	9	12	30	1.60	1.60	2.10	1.8	5.30	6.60	0.27	1.27	1.91	4.17	5.3	7.9	A++

Note: • Modelli 9: 9000 Btu/h, 12: 12000 Btu/h, ; possono essere collegate solo le unità interne parete ASEH09KLTBL/ASEH12KLTBL.
 • Devono essere collegate almeno 2 unità interne.

• La potenza in raffreddamento è calcolata a 27° CDB/19°CWB (temperatura interna) e 35° CDB (temperatura esterna).
 • Lunghezza tubo: 5 m, Dislivello: 0 m (Unità esterna—Unità interne).
 • Non sono ammesse combinazioni diverse da quelle indicate in tabella.

Combinazioni 2x1 RISCALDAMENTO



Modello: AOEH14KACB2

Combinazioni unità interne			Potenza in riscaldamento (kW)		Potenza totale (kW)			Potenza assorbita (kW)			COP	Dati stagionali		
Unità		Totale	Unità		Min.	Nominale	Max	Min.	Nominale	Max		Pdesign (kW)	SCOP	Classe energetica
1	2		1	2										
9	9	18	2.10	2.10	1.1	4.20	4.8	0.25	0.97	1.40	4.33	3.3	4.3	A+
9	12	21	1.80	2.40	1.1	4.20	4.8	0.25	0.97	1.40	4.33	3.3	4.3	A+

Note: • Modelli 9: 9000 Btu/h, 12: 12000 Btu/h; possono essere collegate solo le unità interne parete ASEH09KLTBL/ASEH12KLTBL.
 • Devono sempre essere collegate 2 unità interne.
 • La potenza in riscaldamento è calcolata a 20° CDB (temperatura interna) e 7° CDB/6° CWB (temperatura esterna).
 • Lunghezza tubo: 5 m, Dislivello: 0 m (Unità esterna—Unità interne).
 • Non sono ammesse combinazioni diverse da quelle indicate in tabella.

Modello: AOEH18KACB2

Combinazioni unità interne			Potenza in riscaldamento (kW)		Potenza totale (kW)			Potenza assorbita (kW)			COP	Dati stagionali		
Unità		Totale	Unità		Min.	Nominale	Max	Min.	Nominale	Max		Pdesign (kW)	SCOP	Classe energetica
1	2		1	2										
9	9	18	2.65	2.65	1.1	5.30	6.00	0.25	1.42	1.80	3.73	3.50	4.3	A+
9	12	21	2.30	3.00	1.1	5.30	6.00	0.25	1.42	1.80	3.73	3.50	4.3	A+
12	12	24	2.65	2.65	1.1	5.30	6.00	0.25	1.42	1.80	3.73	3.50	4.3	A+

Note: • Modelli 9: 9000 Btu/h, 12: 12000 Btu/h; possono essere collegate solo le unità interne parete ASEH09KLTBL/ASEH12KLTBL.
 • Devono sempre essere collegate 2 unità interne.
 • La potenza in riscaldamento è calcolata a 20° CDB (temperatura interna) e 7° CDB/6° CWB (temperatura esterna).
 • Lunghezza tubo: 5 m, Dislivello: 0 m (Unità esterna—Unità interne).
 • Non sono ammesse combinazioni diverse da quelle indicate in tabella.

Combinazioni 3x1 RISCALDAMENTO



Modello: AOEH18KACB3

Combinazioni unità interne				Potenza in riscaldam. (kW)			Potenza totale (kW)			Potenza assorbita (kW)			COP	Dati stagionali		
Unità			Totale	Unità			Min.	Nominale	Max	Min.	Nominale	Max		Pdesign (kW)	SCOP	Classe energetica
1	2	3		1	2	3										
9	9	-	18	3.00	3.00	-	1.70	6.00	7.2	0.25	1.58	2.27	3.80	4.3	4.2	A+
9	12	-	21	2.70	3.50	-	1.70	6.20	7.8	0.25	1.67	2.35	3.71	4.3	4.2	A+
12	12	-	24	3.20	3.20	-	1.70	6.40	7.8	0.25	1.73	2.35	3.71	4.5	4.1	A+
9	9	9	27	2.13	2.13	2.13	1.70	6.40	7.8	0.25	1.48	2.35	4.32	5.0	4.3	A+
9	9	12	30	1.90	1.90	2.60	1.70	6.40	7.8	0.25	1.48	2.35	4.32	5.0	4.3	A+

Note: • Modelli 9: 9000 Btu/h, 12: 12000 Btu/h, ; possono essere collegate solo le unità interne parete ASEH09KLTBL/ASEH12KLTBL.
 • Devono essere collegate almeno 2 unità interne.

• La potenza in riscaldamento è calcolata a 20° CDB (temperatura interna) e 7° CDB/6° CWB (temperatura esterna).
 • Lunghezza tubo: 5 m, Dislivello: 0 m (Unità esterna—Unità interne).
 • Non sono ammesse combinazioni diverse da quelle indicate in tabella.



Progettati per il risparmio energetico, assicurano un elevato comfort negli ambienti rispettando la natura.

Un climatizzatore amico delle persone è anche amico della natura.

Fujitsu propone un'ampia gamma di prodotti per climatizzare zone giorno, camere da letto, aree studio e relax.

Rendiamo gli ambienti confortevoli grazie a diversi tipi di climatizzatori, dotati anche di specifiche funzioni per la pulizia dell'aria.

Tutti i modelli sono ad alta efficienza e permettono un notevole risparmio energetico.



LINEA COMMERCIALE



SPLIT

Pavimento Serie KV	074
Soffitto Serie KR	076
Cassette Serie KR circular flow	078
Cassette Serie KV	080
Canalizzabili Serie KMTAP	082
Canalizzabili Serie KL	084
Canalizzabili Serie KH	086



SPLIT Linea ECO

Linea ECO	088
-----------	-----



MULTISPLIT

	100
--	-----

ACCESSORI

	106
--	-----

AGEG09KVCA · AGEG12KVCA · AGEG14KVCA

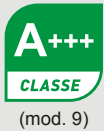

Telecomando

Caratteristiche

Due ventilatori e un'ampia distribuzione dell'aria

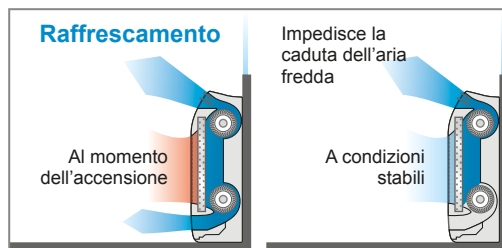

Elevato risparmio energetico

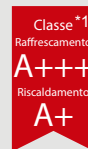

SEER 8.5^{*1}

SCOP 4.3^{*1}

*1: modello 9

Caratteristiche del sistema di filtrazione dell'aria



Filtro alla catechina
Il filtro sfrutta l'effetto elettrostatico della catechina per raccogliere le particelle più fini e la polvere presenti nell'aria.

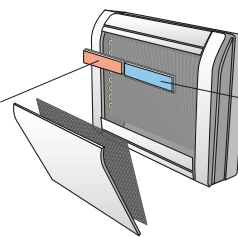

Filtro deodorante
Il filtro è composto da particelle ultrafini di ceramica che decompongono gli odori assorbiti, riducendo anche gli effetti ossidanti degli ioni generati.

Manutenzione facile

Il pannello frontale è completamente amovibile e può essere pulito facilmente.

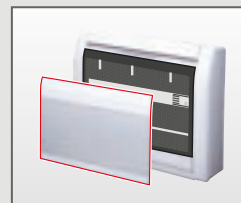

Accessori

Filocomando Infinity:

Filocomando compatto*:

Filocomando Touch Panel*:

Filocomando*:

Filocomando semplificato*:

UTY-RVRY

UTY-RCRYZ1

UTY-RNRYZ6

UTY-RLRY

UTY-RSRYZ1

Modulo WI-FI:
PCB esterno**

UTY-TFSXJ3 (App AIRSTAGE Mobile)

UTY-TWRXZ3

* obbligatorio PCB esterno

** obbligatorio per l'uso dei filocomandi

Refrigerante
R32



per AGEG09/12KVCA



per AGEG14KVCA



Specifiche

		Modello	Unità Int. Unità Est.	AGEG09KVCA	AGEG12KVCA	AGEG14KVCA
				AOEG09KVCA	AOEG12KVCA	AOEG14KVCA
		Codice Kit (*)		3NGF87040	3NGF87045	3NGF87050
Alimentazione		V/Ø/Hz		230/1/50	230/1/50	230/1/50
Potenza	Raffrescamento	kW		2,5 (0,9-3,5)	3,5 (0,9-4,0)	4,2 (0,9-5,2)
	Riscaldamento			3,5 (0,9-5,1)	4,5 (0,9-5,3)	5,2 (0,9-6,3)
Potenza assorbita	Raffrescamento/Riscaldamento	kW		0,53/0,81	0,88/1,22	1,06/1,41
EER	Raffrescamento	W/W		4,70	4,00	3,95
COP	Riscaldamento			4,30	3,70	3,70
Pdesign	Raffresc./Riscaldam. (-10°C)	kW		2,5/2,6	3,5/3,5	4,2/4,2
SEER	Raffrescamento	W/W		8,50	8,20	8,10
SCOP	Riscaldamento (Medio)			4,30	4,10	4,00
Etichetta energetica	Raffrescamento			A+++	A++	A++
	Riscaldamento (Medio)			A+	A+	A+
Max. corrente assorbita	Raffrescamento/Riscaldamento	A		7,0/8,5	7,0/8,5	11,00/12,00
Consumo energetico annuo	Raffrescamento	kWh/a		103	149	181
	Riscaldamento			845	1192	1466
Capacità di deumidificazione		l/h		1,3	1,8	2,1
Pressione sonora	U. int. (Raffrescamento)	A/M/B/S	dB(A)	40/35/29/22 - 41/35/29/22		
	U. est. (Raffresc./Riscald.)			Alta	43/47	45/51
Potenza sonora	U. int. (Raffresc./Riscald.)	Alta		53/54	53/54	57/56
	U. est. (Raffresc./Riscald.)	Alta		58/61	61/64	63/63
Portata d'aria (max.)	U. interna / esterna (Raffresc.)	Alta	m³/h	570/1530		
	U. interna / esterna (Riscald.)			Alta	600/1510	600/1510
Dimensioni A x L x P Peso	Unità interna		mm	600x740x200		
			kg	14		
	Unità esterna		mm	542x799x290		
			kg	31		
Attacco tubazioni (liquido/gas)			mm	6.35/9.52		
Diametro scarico condensa (int./est.)				13.8/15.8 a 16.7		
Massima lunghezza tubazioni (Prearica)			m	25 (15)		
Massimo dislivello				15		
Campo di funzionamento	Raffrescamento	°CDB		-10 a 46		
	Riscaldamento			-15 a 24		
Refrigerante	Tipo/GWP			R32/675		
Carica/TCO ₂ Eq		kg/TCO ₂ Eq		0,85/0,574		

* Telecomando incluso

I dati tecnici sono soggetti a variazioni senza obbligo di preavviso.

Dimensioni (mm)

Modelli:
AGEG09KVCA
AGEG12KVCA
AGEG14KVCA

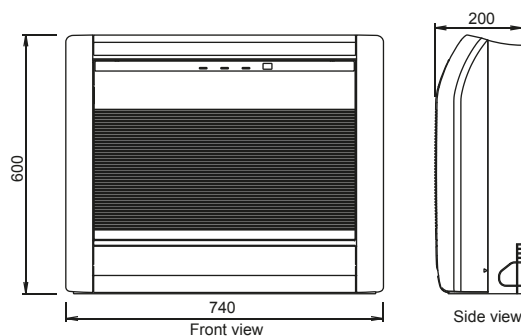



ABEG18KRTA / ABEG24KRTA / ABEG30KRTA ABEG36KRTA / ABEG45KRTA / ABEG36KRTA [Trifase] ABEG45KRTA [Trifase] / ABEG54KRTA [Trifase]



ABEG18KRTA



ABEG24/30KRTA



ABEG36/45/54KRTA



Filocomando

Caratteristiche



(mod. 30/36/45/54)

Design accattivante

Leggerezza ed eleganza sono i risultati ottenuti da un design tridimensionale che accomuna superfici arrotondate, comfort e benessere.



Installazione flessibile

Le tubazioni possono transitare all'interno dell'unità ed uscire facilmente da cinque possibili direzioni.



Facile installazione

L'unità interna può essere facilmente installata al soffitto grazie ad un nuovo sistema di ancoraggio.

1. Impostare le staffe di montaggio.

2. Far scorrere l'unità interna sulle staffe.

3. Fissare con le viti.



Facile Manutenzione

Il pannello frontale può essere sganciato facilmente per una manutenzione rapida ed efficiente.

La vaschetta di raccolta condensa può essere rimossa per una facile pulizia.

Un ampio accesso laterale consente l'agevole ispezione delle schede di controllo.



Accessori

Filocomando Infinity: UTY-RVRY
Filocomando Compact: UTY-RCRYZ1
Filocomando Touch Panel: UTY-RNRYZ6
Filocomando semplificato: UTY-RSRYZ1
PCB esterno Input/Output: UTY-XCSX
Box PCB esterno Input/Output: UTZ-GXEA
Kit connettore esterno: UTY-XWZXZG

MODBUS® Convertor: UTY-VMSX
KNX® Convertor: UTY-VKSX
Pompa per condensa: UTZ-DPB24T
Kit ricevente e telecomando: UTY-LBTYH
Modulo WI-FI: UTY-TFSXJ3 (App AIRSTAGE Mobile)

(Unità esterne 30/36/45/54)
Set connettori: UTY-XWZXZ3



Per ABEG18KRTA



Per ABEG24KRTA



Per ABEG45/54KRTA



Per ABEG45KRTA



Specifiche

	Modello	U. Int. U. Est.	ABEG18KRTA	ABEG24KRTA	ABEG30KRTA	ABEG36KRTA	ABEG45KRTA	ABEG36KRTA	ABEG45KRTA	ABEG54KRTA
			AOEG18KBTB	AOEG24KBTB	AOEG30KBTB	AOEG36KBTB	AOEG45KBTB	AOEG36KBTB	AOEG45KBTB	AOEG54KBTB
	Codice Kit (*)		3NGF83200	3NGF83210	3NGF83215	3NGF83220	3NGF83225	3NGF83230	3NGF83235	3NGF83240
Alimentazione		V/Ø/Hz	monofase, ~230V, 50Hz					trifase, ~400V, 50Hz		
Potenza	Raffrescamento	kW	5.2(0.9-5.9)	6.8(0.9-8.0)	8.5(2.8-10.0)	9.5(2.8-11.2)	12.1(4.0-13.5)	9.5(2.8-11.2)	12.1(4.0-13.5)	13.4(4.5-14.5)
	Riscaldamento		6.0(0.9-7.5)	7.5(0.9-9.1)	10.0(2.7-11.2)	10.8(2.7-12.7)	13.5(4.2-16.2)	10.8(2.7-12.7)	13.5(4.2-16.2)	15.5(4.7-16.5)
Potenza assorbita	Raffr./Risc.	kW	1.55/1.62	2.14/1.97	2.65/2.77	2.96 / 2.88	4.22 / 3.84	2.96/2.88	4.22/3.84	4.45/4.43
EER	Raffrescamento	W/W	3.35	3.18	3.21	3.21	2.87	3.21	2.87	3.01
COP	Riscaldamento		3.70	3.81	3.61	3.75	3.52	3.75	3.52	3.5
Pdesign	Raffr./Risc. (-10°C)	kW	5.2/4.4	6.8/6.0	8.5/8.0	9.5 / 8.7	-	9.5/8.7	-	-
SEER	Raffrescamento	W/W	6.2	6.2	6.1	6.37	-	6.37	-	-
SCOP	Riscaldamento (Medio)		4.1	4.1	4.0	4.21	-	4.21	-	-
Etichetta energ.	Raffrescamento		A++	A++	A++	A++	-	A++	-	-
	Riscaldamento (Medio)		A+	A+	A+	A+	-	A+	-	-
Max corrente ass.	Raffr./Risc.	A	12.1/12.1	13.6/13.6	22.6/22.6	22.6 / 22.6	28.5 / 28.5	10.5/10.5	14.0/14.0	14.0/14.0
Consumo energ. annuo	Raffrescamento	kWh/a	293	384	486	524	-	524	-	-
	Riscaldamento		1501	2042	2796	2904	-	2904	-	-
Capacità di deumidificazione		l/h	2.0	2.2	3.0	2.6	4.5	2.6	4.5	5.0
Pressione sonora	Unità int. (Raffr.)	A/M/B/S	38/36/33/31	41/36/32/29	45/40/35/32	44/40/37/32	45/41/39/34	44/40/37/32	45/41/39/34	48/44/41/38
	Unità int. (Risc.)	A/M/B/S	38/36/33/31	41/36/32/29	45/40/35/32	44/40/37/32	45/41/39/34	44/40/37/32	45/41/39/34	48/44/41/38
Potenza sonora	Unità est. (Raffr./Risc.)	Alta	50/50	53/54	53/55	55 / 55	57 / 57	55/55	57/57	57/59
	Unità int. (Raffr./Risc.)	Alta	53/53	56/56	60/60	59 / 59	60 / 60	59/59	60/60	63/63
	Unità est. (Raffr./Risc.)	Alta	62/62	65/66	68/69	70 / 70	71 / 71	70/70	71/71	73/73
	Unità int. (Risc.)	Alta	62/62	65/66	68/69	70 / 70	71 / 71	70/70	71/71	73/73
Portata d'aria (max)	Unità interna/esterna	m³/h	840/2160	1230/2700	1400/3750	1850/3750	1900/4450	1850/3750	1900/4450	2100/4450
Dimensioni A x L x P	Unità interna	mm	235×1080×705	235×1390×705	235×1390×705	235×1700×705	235×1700×705	235×1700×705	235×1700×705	235×1700×705
	Unità esterna	mm	632×799×290	716×820×315	788×940×320	788×940×320	998×940×320	788×940×320	998×940×320	998×940×320
Peso	Unità interna	kg	24	31	31	38	38	38	38	38
	Unità esterna	kg	36	42	52	52	67	53	67	67
Attacchi tubazioni		mm	6.35/12.7	6.35/12.7	9.52/15.88	9.52 / 15.88	9.52 / 15.88	9.52/15.88	9.52/15.88	9.52/15.88
Diametro scarico condensa (int/est)		mm	25/32	25/32	25/32	25 / 32	25 / 32	25/32	25/32	25/32
Massima lunghezza tubazioni (Precarica)		m	30(20)	30(20)	50(30)	50(30)	50(30)	50(30)	50(30)	50(30)
Massimo dislivello		m	20	25	30	30	30	30	30	30
Campo di funzionamento	Raffrescamento	°CDB	-15 a 46	-15 a 46	-15 a 46	-15 a 46	-15 a 46	-15 a 46	-15 a 46	-15 a 46
	Riscaldamento		-15 a 24	-15 a 24	-15 a 24	-15 a 24	-15 a 24	-15 a 24	-15 a 24	-15 a 24
Refrigerante	Tipo/GWP		R32(675)	R32(675)	R32(675)	R32(675)	R32(675)	R32(675)	R32(675)	R32(675)
	Carica/TCO _{Eq}	Kg(TCO _{Eq})	1.02 (0.689)	1.25 (0.844)	1.90(1.283)	1.90(1.283)	2.70(1.823)	1.90(1.283)	2.70(1.823)	2.7(1.823)

(*) Filocomando incluso

I dati tecnici sono soggetti a variazioni senza obbligo di preavviso.

Dimensioni (mm)

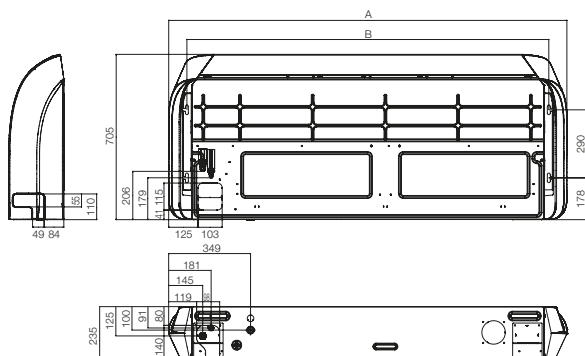

	ABEG18KRTA	ABEG24/30KRTA	ABEG36/45/54KRTA
A	1.080	1.390	1.700
B	923	1.233	1.543

UNITÀ CASSETTE CIRCULAR FLOW



**AUXG18KRLB / AUXG24KRLB / AUXG30KRLB / AUXG36KRLB /
AUXG45KRLB / AUXG54KRLB**
AUXG36KRLB [Trifase] / AUXG45KRLB [Trifase] / AUXG54KRLB [Trifase]



White



Black



Filocomando

Caratteristiche



Sistema Circular flow

Il sistema Circular flow presente all'interno dei nuovi modelli a cassette permette la distribuzione dell'aria di mandata a 360° grazie all'esclusiva forma delle alette senza interruzioni.

Scambiatore ad alta densità

Nuovo motore ventola DC

Turbo ventilatore ad alta efficienza

Alette senza interruzioni

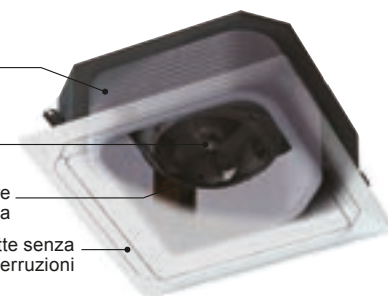

Distribuzione uniforme della temperatura

Il flusso d'aria climatizzata raggiunge ogni angolo della stanza garantendo una temperatura uniforme con un alto grado di comfort.

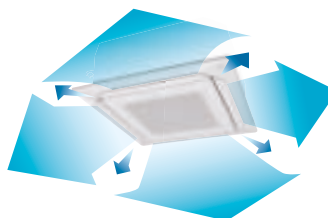

Controllo individuale delle alette

Ogni aletta può essere controllata individualmente attraverso il filocomando Touch panel per poter godere del massimo comfort indipendentemente dalla forma del locale.

* Solo per Filocomando - Touch Panel (UTY-RNRYZ1)



Distribuzione confortevole dell'aria evitando il soffiaggio diretto e possibilità di effetto swing indipendente

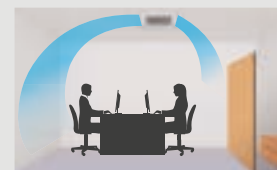

Climatizzazione efficiente per ogni stanza

Sensore di presenza per il risparmio energetico

La funzione di risparmio energetico si attiva automaticamente nel caso di assenza di persone nel locale. Possono essere selezionate 2 modalità di risparmio energetico.



Sensore di presenza (opzionale)

2 modalità di selezione

Auto saving

Auto OFF

Modalità risparmio energetico

Spegnimento totale

Accessori

Filocomando Infinity:
Filocomando Compact:
Filocomando:

UTY-RVRY
UTY-RCRYZ1
UTY-RLRY
UTY-RNNYM
UTY-RSRYZ1
UTY-LBTYC
UTY-SHZXC

Pannello di coperture:
Tamponamento:
Tamponamento alette:
Kit isolamento supplementare:
Kit aria di rinnovo
PCB esterno input/output + box:

UTG-AKXA-W
UTG-BKXA-W
UTR-YDZK
UTZ-KXRA
UTZ-VXRA
UTY-XCSX + UTZ-GXRA

Kit connettori (UI, UE):
Modulo WI-FI:
KNX® Convertor:
MODBUS® Convertor:

UTY-XWZXZG
UTY-XWZXZ3 (30-54)

UTY-TFSXJ3 (App AIRSTAGE Mobile)
UTY-VKXS
UTY-VMSX

* Non disponibili per i modelli Black

Serie KR CIRCULAR FLOW



Per AUXG18KRLB



Per AUXG24KRLB



Per AUXG30/36KRLB



Per AUXG45/54KRLB



Specifiche

Modello	Unità int.	AUXG18KRLB	AUXG24KRLB	AUXG30KRLB	AUXG36KRLB	AUXG45KRLB	AUXG54KRLB	AUXG36KRLB	AUXG45KRLB	AUXG54KRLB		
	Unità est.	AOEG18KBTB	AOEG24KBTB	AOEG30KBTB	AOEG36KBTB	AOEG45KBTB	AOEG54KBTB	AOEG36KRTA	AOEG45KRTA	AOEG54KRTA		
Codice Kit White*		3NGF88350	3NGF88360	3NGF88370	3NGF88370	3NGF88375	3NGF88380	3NGF88385	3NGF88390	3NGF88395		
Codice Kit Black*		3NGF88465	3NGF88440	3NGF88445	3NGF88450	3NGF88455	3NGF88460	-	-	-		
Alimentazione		monofase, ~230V, 50Hz					trifase, ~400V, 50Hz					
Potenza	Raffrescamento	kW	5.2 (0.9-5.9)	6.8 (0.9-8.0)	8.5 (2.8-10.0)	9.5 (2.8-11.2)	12.1 (4.0-14.0)	13.4 (4.5-14.5)	9.5 (2.8-11.2)	12.1 (4.0-14.0)	13.4 (4.5-14.5)	
	Riscaldamento	kW	6.0 (0.9-7.5)	7.5 (0.9-9.1)	10.0 (2.7-11.2)	10.8 (2.7-12.7)	13.5 (4.2-16.2)	15.5 (4.7-16.5)	10.8 (2.7-12.7)	13.5 (4.2-16.2)	15.5 (4.7-16.5)	
Potenza assorbita	Raffrescamento/Riscaldamento	kW	1.36/1.58	1.89/1.90	2.44/2.51	2.91/2.45	3.61/3.21	4.41/4.16	2.91/2.45	3.61/3.21	4.41/4.16	
EER	Raffrescamento	W/W	3.82	3.60	3.49	3.26	3.35	3.04	3.26	3.35	3.04	
	Riscaldamento	W/W	3.80	3.95	3.98	4.40	4.20	3.73	4.40	4.20	3.73	
Pdesign	Raffresc./Risc. (-10°C)	kW	5.2/4.4	6.8/6.0	8.5/8.0	9.5/8.7	-	-	9.5/8.7	-	-	
SEER	Raffrescamento	W/W	7.00	6.60	6.70	6.55	-	-	6.55	-	-	
SCOP	Riscaldamento (Medio)	W/W	4.30	4.20	4.30	4.30	-	-	4.30	-	-	
Etichetta energetica	Raffrescamento	A++	A++	A++	A++	-	-	A++	-	-		
	Riscaldamento (Medio)	A+	A+	A+	A+	-	-	A+	-	-		
Max corrente assorbita	Raffrescamento/Riscaldamento	A	12.1/12.1	13.6/13.6	22.6/22.6	22.6/22.6	28.5/28.5	28.5/28.5	10.5/10.5	14.0/14.0	14.0/14.0	
Consumo energetico annuo	Raffrescamento	kWh/a	260	360	444	507	-	-	507	-	-	
	Riscaldamento	kWh/a	1431	1999	2601	2828	-	-	2828	-	-	
Capacità di deumidificazione		l/h	1.5	2.7	2.5	3.3	4.5	5.0	3.3	4.5	5.0	
Pressione sonora	Unità int. (Raffrescamento)	A/M/B/S	33/32/31/28	35/33/32/29	40/38/36/33	44/41/38/34	46/42/39/35	47/43/40/36	44/41/38/34	46/42/39/35	47/43/40/36	
	Unità int. (Riscaldamento)	A/M/B/S	33/32/31/28	35/33/32/29	40/38/36/33	44/41/38/34	46/42/39/35	47/43/40/36	44/41/38/34	46/42/39/35	47/43/40/36	
	Unità est. (Raffr./Risc.)	Alto	50/50	53/54	53/55	55/55	57/57	57/59	55/55	57/57	57/59	
Potenza sonora	Unità int. (Raffr./Risc.)	Alto	47/47	49/49	54/54	58/58	60/60	61/61	58/58	60/60	61/61	
	Unità est. (Raffr./Risc.)	Alto	62/62	65/66	68/69	70/70	71/71	73/73	70/70	71/71	73/73	
Portata d'aria (max)	Unità int. / Unità est.	Alto	m³/h	1050/2160	1150/2700	1600/3750	1870/3750	2000/4450	2100/4450	1870/3750	2000/4450	2100/4450
Dimensioni AxLxP	Unità interna	mm	246x840x840	246x840x840	288x840x840	288x840x840	288x840x840	288x840x840	288x840x840	288x840x840	288x840x840	
	Unità esterna	mm	632x799x290	716x820x315	788x940x320	788x940x320	998x940x320	998x940x320	788x940x320	998x940x320	998x940x320	
Peso	Unità interna	kg	23	24	26	29	29	29	29	29	29	
	Unità esterna	kg	36	42	52	52	67	67	53	67	67	
Attacchi tubazioni		mm	6.35/12.70	6.35/12.70	9.52/15.88	9.52/15.88	9.52/15.88	9.52/15.88	9.52/15.88	9.52/15.88	9.52/15.88	
Diametro scarico condensa (int/est)			25/32	25/32	25/32	25/32	25/32	25/32	25/32	25/32	25/32	
Massima lunghezza tubazioni (precarica)		m	30 (20)	30 (20)	50 (30)	50 (30)	50 (30)	50 (30)	50 (30)	50 (30)	50 (30)	
Massimo dislivello			20	25	30	30	30	30	30	30	30	
Campo di funzionamento	Raffrescamento	°CDB	-15 a 46	-15 a 46	-15 a 46	-15 a 46	-15 a 46	-15 a 46	-15 a 46	-15 a 46	-15 a 46	
	Riscaldamento	°CDB	-15 a 24	-15 a 24	-15 a 24	-15 a 24	-15 a 24	-15 a 24	-15 a 24	-15 a 24	-15 a 24	
Refrigerante	Tipo (GWP)		R32 (675)	R32 (675)	R32 (675)	R32 (675)	R32 (675)	R32 (675)	R32 (675)	R32 (675)	R32 (675)	
	Carica/TCO2EQ	kg(CO2eq-T)	1.02 (0.689)	1.25(0.844)	1.90(1.283)	1.90(1.283)	2.70(1.823)	2.70(1.823)	1.90(1.283)	2.70(1.823)	2.70(1.823)	

(*) Filocomando e griglia inclusi

I dati tecnici sono soggetti a variazioni senza obbligo di preavviso.

Dimensioni (mm)

- Modelli:**
 AUXG18KRLB
 AUXG24KRLB
 AUXG30KRLB
 AUXG36KRLB
 AUXG45KRLB
 AUXG54KRLB

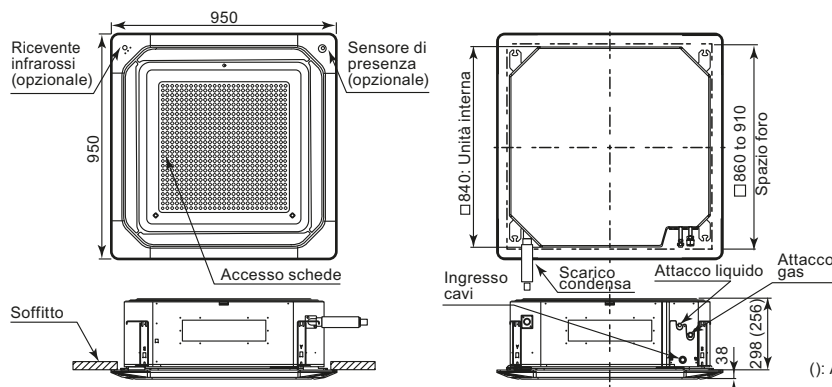

(): AUXG18/22/24KRLB



AUXG09KVLA / AUXG12KVLA / AUXG14KVLA AUXG18KVLA / AUXG24KVLA



Telecomando

Caratteristiche



Design del pannello compatto ed elegante

Il design compatto ed elegante del pannello si adatta perfettamente ai controsoffitti modulari. Le dimensioni della griglia di 620x620 mm nascondono la presenza dell'unità installata nella stanza.



Manutenzione facile

La manutenzione è più semplice rimuovendo il pannello del controsoffitto accanto all'unità. I costi di realizzazione possono essere ridotti in mancanza della botola d'ispezione.

La griglia di ingresso dell'aria può essere installata in varie direzioni, per una più facile pulizia.

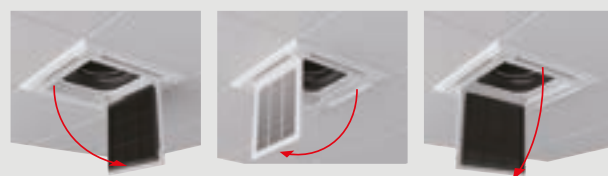
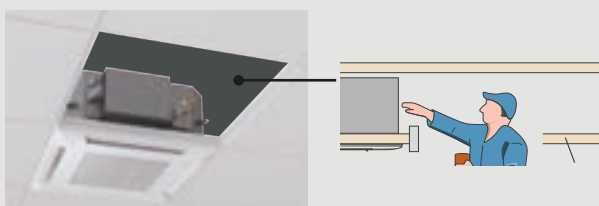

Installazione flessibile

Adatta per controsoffitti modulari ha un alto grado di libertà di installazione, può essere installata accanto a corpi illuminanti o griglie per ventilazione.



Basse temperature operative

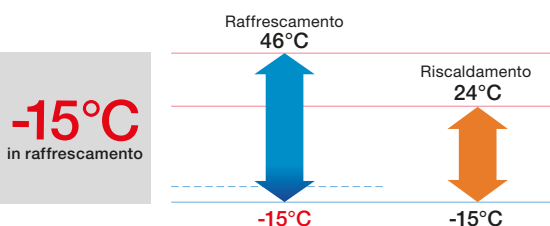

Accessori

Filocomando Infinity:
Filocomando Compact:
Filocomando Touch Panel:
Filocomando:

Filocomando semplificato:
Tamponamento alette:

UTY-RVRY
UTY-RCRYZ1
UTY-RNRYZ6
UTY-RLRYZ1
UTY-RNNYM
UTY-RSRYZ1
UTR-YDZB

Kit isolamento supplementare:
Kit aria di rinnovo
PCB esterno input/output + box:
Kit connettori:
Modulo WI-FI:

UTZ-KXGC
UTZ-VXAA
UTY-XCSX + UTZ-GXRA
UTY-XWZXZG
UTY-TFSXJ3 (App AIRSTAGE Mobile)

KNX® Converter:
MODBUS® Converter:

UTY-VKSX
UTY-VMSX



per AUXG9/12/14KVLA



per AUXG18KVLA



per AUXG24KVLA



Specifiche

	Modello	Unità int.	AUXG09KVLA	AUXG12KVLA	AUXG14KVLA	AUXG18KVLA	AUXG24KVLA	
		Unità est.	AOEG09KBTB	AOEG12KBTB	AOEG14KBTB	AOEG18KBTB	AOEG24KBTB	
		Codice Kit*	3NGF88230	3NGF88235	3NGF88240	3NGF88245	3NGF88255	
Alimentazione		monofase, ~230V, 50Hz						
Potenza	Raffrescamento	kW	2.5 (0.9-3.2)	3.5 (0.9-4.4)	4.3 (0.9-5.4)	5.2 (0.9-5.9)	6.8 (0.9-8.0)	
	Riscaldamento	kW	3.2 (0.9-4.7)	4.1 (0.9-5.7)	5.0 (0.9-6.5)	6.0 (0.9-7.5)	7.5 (0.9-9.1)	
Potenza assorbita	Raffrescamento/Riscaldamento	kW	0.55/0.79	0.93/1.08	1.28/1.32	1.60/1.66	2.21/2.03	
EER	Raffrescamento	W/W	4.57	3.76	3.36	3.25	3.08	
	Riscaldamento	W/W	4.05	3.80	3.79	3.61	3.69	
Pdesign	Raffresc./Risc. (-10°C)	kW	2.5/2.6	3.5/3.4	4.3/3.8	5.2/4.4	6.8/6.0	
SEER	Raffrescamento	W/W	6.70	6.60	6.50	6.60	6.10	
	Riscaldamento (Medio)	W/W	4.40	4.30	4.40	4.20	4.00	
Etichetta energetica	Raffrescamento		A++	A++	A++	A++	A++	
	Riscaldamento (Medio)		A+	A+	A+	A+	A+	
Max corrente assorbita	Raffrescamento/Riscaldamento	A	7.9/7.9	9.7/9.7	10.2/10.2	12.1/12.1	13.6/13.6	
Consumo energetico annuo	Raffrescamento	kWh/a	131	186	231	275	390	
	Riscaldamento	kWh/a	826	1106	1208	1466	2097	
Capacità di deumidificazione		l/h	0.6	1.2	1.5	2.2	2.7	
Pressione sonora	Unità int. (Raffrescamento)	A/M/B/S	33/31/29/27	37/34/30/27	38/34/30/27	38/34/30/26	49/44/36/30	
	Unità int. (Riscaldamento)	A/M/B/S	34/32/29/27	37/34/31/29	43/38/34/30	43/38/34/30	49/45/40/33	
	Unità est. (Raffr./Risc.)	Alto	46/46	47/47	49/49	50/50	53/54	
Potenza sonora	Unità int. (Raffr./Risc.)	Alto	46/47	49/49	50/55	50/55	59/61	
	Unità est. (Raffr./Risc.)	Alto	59/59	61/61	62/62	62/62	65/66	
Portata d'aria (max)	Unità int. / Unità est.	Alto	m ³ /h	540/1480	600/1580	680/1670	680/2160	930/2700
Dimensioni AxLxP	Unità interna	mm	245x570x570	245x570x570	245x570x570	245x570x570	245x570x570	
	Unità esterna	mm	542x799x290	542x799x290	542x799x290	632x799x290	716x820x315	
Peso	Unità interna	kg	15	15	15	15	16	
	Unità esterna	kg	32	33	33	36	42	
Attacchi tubazioni		mm	6.35/9.52	6.35/9.52	6.35/9.52	6.35/12.70	6.35/12.70	
Diametro scarico condensa (int/est)		mm	25/32	25/32	25/32	25/32	25/32	
Massima lunghezza tubazioni (precarica)		m	20 (15)	25 (15)	25 (15)	30 (20)	30 (20)	
Massimo dislivello			15	20	20	20	25	
Campo di funzionamento	Raffrescamento	°CDB	-15 a 46	-15 a 46	-15 a 46	-15 a 46	-15 a 46	
	Riscaldamento	°CDB	-15 a 24	-15 a 24	-15 a 24	-15 a 24	-15 a 24	
Refrigerante	Tipo (GWP)		R32 (675)	R32 (675)	R32 (675)	R32 (675)	R32 (675)	
	Carica/TCO2EQ	kg(CO2eq-T)	0.85 (0.574)	0.85 (0.574)	0.85 (0.574)	1.02 (0.689)	1.25(0.844)	

(*) Telecomando e griglia inclusi

I dati tecnici sono soggetti a variazioni senza obbligo di preavviso.

Dimensioni (mm)

Modelli:

- AUXG09KVLA
- AUXG12KVLA
- AUXG14KVLA
- AUXG18KVLA
- AUXG24KVLA

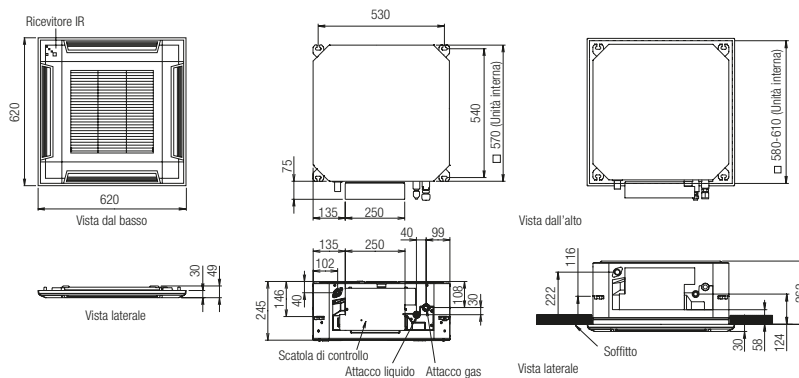

ARXH24KMTAP / ARXH30KMTAP / ARXH36KMTAP ARXH45KMTAP / ARXH36KMTAP [Trifase] ARXH45KMTAP [Trifase] / ARXH54KMTAP [Trifase]



Caratteristiche

Modelli compatti e sottili

Questa nuova unità interna canalizzabile ha un'altezza di soli 240 mm quindi risulta molto compatta e si adatta perfettamente a spazi di installazione ristretti.

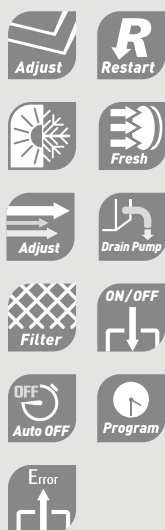
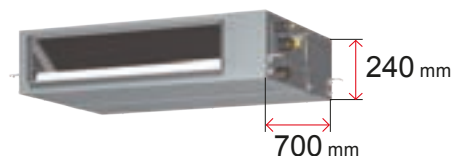

Elevato risparmio energetico

Il nuovo modello ha raggiunto un'elevata efficienza energetica con un design compatto.

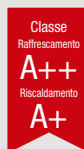

SEER

6.4^{*1}

SCOP

4.2^{*2}

*1: modello 24

*2: modello 24

Manutenzione semplificata

Le unità interne sono dotate di ampi pannelli su entrambi i lati che garantiscono un comodo accesso per la manutenzione anche in spazi ristretti.

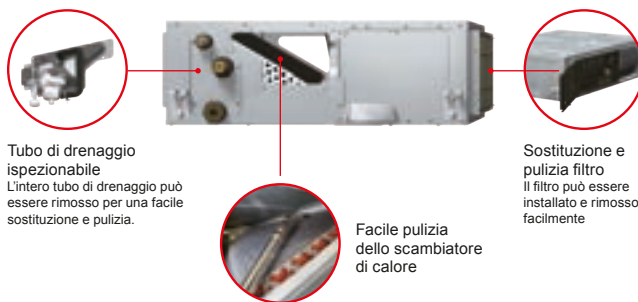

Sistema di drenaggio integrato



La pompa e il tubo di drenaggio sono integrati come accessori standard e questo semplifica l'installazione anche in spazi ristretti.

Ampia gamma di pressioni statiche

Le pressioni statiche possono essere variate da 30 a 150 Pa

Pressione statica
da 30 a 150 Pa

Accessori

Filocomando Infinity:
Filocomando Compact:
Filocomando Touch Panel:
Filocomando:
Filocomando semplificato:

UTY-RVRY
UTY-RCRYZ1
UTY-RNRYZ6
UTY-RLRY
UTY-RSRYZ1

Kit ricevente e telecomando:
Sonda ambiente remota:

Filtro agli ioni d'argento

UTY-LBTTYM
UTY-XSZX
UTY-XSZXZ1
UTD-HFNB (24)
UTD-HFNA (30/36/45/54)

Convertitore Modbus:
Convertitore KNX:
Modulo Wi-Fi:

UTY-VMSX
UTY-VKSX
UTY-TFSXZ1
UTY-TFSXJ3



per ARXH24KMTAP



per ARXH30/36KMTAP



per ARXH45/54KMTAP



Specifiche

Modello	Unità int.	ARXH24KMTAP	ARXH30KMTAP	ARXH36KMTAP	ARXH45KMTAP	ARXH36KMTAP	ARXH45KMTAP	ARXH54KMTAP
	Unità est.	AOEG24KBTB	AOEG30KBTB	AOEG36KBTB	AOEG45KBTB	AOEG36KRTA	AOEG45KRTA	AOEG54KRTA
Codice Kit*		3NGF89840	3NGF89845	3NGF89850	3NGF89855	3NGF89860	3NGF89865	3NGF89870
Alimentazione		monofase, ~230V, 50Hz				trifase, ~400V, 50Hz		
Potenza	Raffrescamento	6.8 (0.9-8.0)	8.5 (2.8-10.0)	9.5 (2.8-11.2)	12.1 (4.0-13.5)	9.5 (2.8-11.2)	12.1 (4.0-13.5)	13.4 (4.5-14.5)
	Riscaldamento	7.5 (0.9-9.1)	10.0 (2.7-11.2)	10.8 (2.7-12.7)	13.5 (4.2-16.2)	10.8 (2.7-12.7)	13.5 (4.2-16.2)	15.5 (4.7-16.5)
Potenza assorbita	Raffrescamento/Riscaldamento	1.89/1.87	2.57/2.50	2.97/2.70	3.87/3.73	2.97/2.70	3.87/3.73	4.62/4.65
EER	Raffrescamento	3.60	3.31	3.20	3.13	3.20	3.13	2.90
COP	Riscaldamento	4.01	4.00	4.00	3.62	4.00	3.62	3.33
Pdesign	Raffresc./Risc. (-10°C)	6.8/6.0	8.5/8.0	9.5/8.7	12.1/9.2	9.5/8.7	12.1/9.2	13.4/9.5
SEER	Raffrescamento	6.40	6.23	6.10	5.60	6.10	5.60	5.41
SCOP	Riscaldamento (Medio)	4.20	4.00	4.10	4.10	4.10	4.10	4.10
Etichetta energetica	Raffrescamento	A++	A++	A++	-	A++	-	-
	Riscaldamento (Medio)	A+	A+	A+	-	A+	-	-
Max corrente assorbita	Raffrescamento/Riscaldamento	A	13.6/13.6	22.6/22.6	22.6/22.6	28.5/28.5	10.5/10.5	14.0/14.0
Consumo energetico annuo	Raffrescamento	kWh/a	380	485	553	-	553	-
	Riscaldamento	1999	2795	2970	-	2970	-	-
Capacità di deumidificazione		l/h	2.2	1.8	2.0	4.0	2.0	4.0
Pressione sonora	Unità int. (Raffrescamento)	H/M/L/Q	34/30/28/26	38/34/31/28	38/34/31/28	40/36/32/29	38/34/31/28	40/36/32/29
	Unità int. (Riscaldamento)	H/M/L/Q	34/30/28/26	38/34/31/28	38/34/31/28	40/36/32/29	38/34/31/28	40/36/32/29
	Unità est. (Raffr./Risc.)	Alto	53/54	53/55	55/55	57/57	55/55	57/57
	Unità int. (Raffr./Risc.)	Alto	60/60	64/64	65/65	67/67	65/65	67/67
Potenza sonora	Unità est. (Raffr./Risc.)	Alto	65/66	68/69	70/70	71/71	70/70	71/71
	Unità int./est. (Raffrescam.)	Alto	65/66	68/69	70/70	71/71	70/70	71/71
Portata d'aria (max)	Unità int./est. (Raffrescam.)	Alto	m³/h	1230/2700	1950/3750	2070/3750	2160/4450	2070/3750
Pressione statica (standard)		Pa	30 to 150 (50)	30 to 150 (50)	30 to 150 (50)	30 to 150 (60)	30 to 150 (50)	30 to 150 (60)
Dimensioni AxLxP	Unità interna	mm	240x1000x700	240x1400x700	240x1400x700	240x1400x700	240x1400x700	240x1400x700
	Unità esterna	mm	716x820x315	788x940x320	788x940x320	998x940x320	788x940x320	998x940x320
Peso	Unità interna	kg	31	42	42	42	42	42
	Unità esterna	kg	42	52	52	67	53	67
Attacchi tubazioni (liquido/gas)		mm	6.35/12.70	9.52/15.88	9.52/15.88	9.52/15.88	9.52/15.88	9.52/15.88
Diametro scarico condensa U. int. (int/est)		mm	25/32	25/32	25/32	25/32	25/32	25/32
Massima lunghezza tubazioni (precarica)		m	30 (20)	50 (30)	50 (30)	50 (30)	50 (30)	50 (30)
Massimo dislivello			25	30	30	30	30	30
Campo di funzionamento	Raffrescamento	°CDB	-15 to 46	-15 to 46	-15 to 46	-15 to 46	-15 to 46	-15 to 46
	Riscaldamento	-15 to 24	-15 to 24	-15 to 24	-15 to 24	-15 to 24	-15 to 24	-15 to 24
Refrigerante	Tipo (GWP)		R32 (675)	R32 (675)	R32 (675)	R32 (675)	R32 (675)	R32 (675)
	Carica/TCO2EQ	kg(CO2eq-T)	1.25 (0.844)	1.90 (1.283)	1.90 (1.283)	2.70 (1.823)	1.90 (1.283)	2.70 (1.823)

* Filocomando incluso

Nota: le specifiche si basano sulle seguenti condizioni.

Raffrescamento: temperatura interna di 27°BS/19°BU e temperatura esterna di 35°BS/24°BU.

Riscaldamento: temperatura interna di 20°BS/15°BU e temperatura esterna di 7°BS/6°BU.

I dati tecnici sono soggetti a variazioni senza obbligo di preavviso.

Dimensioni (mm)

	ARXH24 KMTAP	ARXH30/36/45/54 KMTAP
a	895	1295
b	1040	1440
c	P100 x 8 = 800	P100 x 12 = 1200
d	P100 x 7 = 700	P100 x 11 = 1100
e	1000	1400
f	790	1190

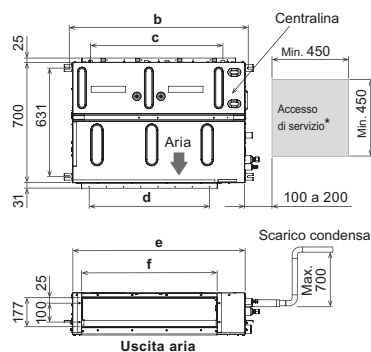
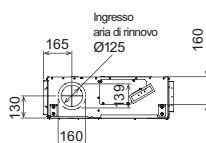
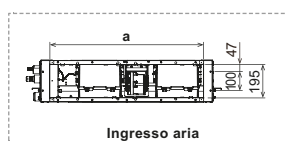

Centralina

Min. 450

Accesso di servizio*

Min. 450

100 a 200

Max. 700

Scarico condensa

Attacco liquido

Attacco gas

Scarico condensa

Scarico condensa

Scarico condensa

* Per maggiori dettagli sull'accesso di servizio, fare riferimento al manuale di installazione.

UNITÀ CANALIZZABILI COMPATTE



ARXG09KLLAP / ARXG12KLLAP / ARXG14KLLAP / ARXG18KLLAP



ARXG09/12/14KLLAP



ARXG18KLLAP



Filocomando

Caratteristiche

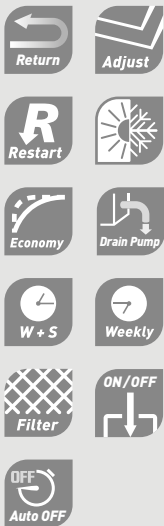

Design sottile

Con soli 198 mm d'altezza questi modelli permettono un'installazione anche in spazi contenuti.

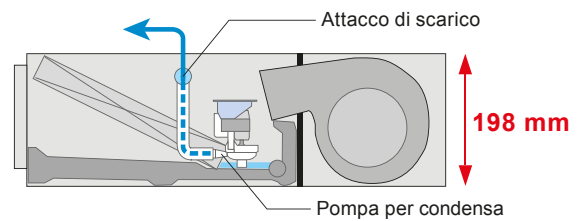

Pompa di scarico condensa come accessorio standard



Kit gruppo alette (opzionale)

Eleganti alette autodirezionabili diffondono in modo uniforme l'aria all'interno del locale.

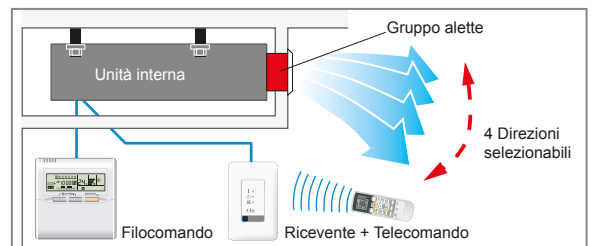

Ripresa dell'aria

La ripresa dell'aria può essere scelta in base alle esigenze d'installazione.

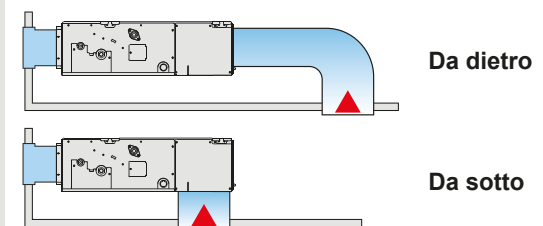

Accessori

Filocomando Infinity: UTY-RVRY
 Filocomando Compact: UTY-RCRYZ1
 Filocomando Touch Panel: UTY-RNRYZ6
 Filocomando: UTY-RNNYM
 Filocomando semplificato: UTY-RSRYZ1
 Kit ricevente e telecomando: UTY-LBTYM
 Sonda ambiente remota: UTY-XSZX

Kit aria di rinnovo
 Kit gruppo alette

Kit connettori:
 Modulo WI-FI:

UTZ-VXAA
 UTD-GXTA-W (09-14)
 UTD-GXTB-W (18)
 UTY-XWZXG
 UTY-TFSXJ3 (App AIRSTAGE Mobile)

KNX® Convertor: UTY-VKSX
 MODBUS® Convertor: UTY-VMSX



Per ARXG09/12/14KLLAP



Per ARXG18KLLAP



Specifiche

	Modello	Unità int.		ARXG09KLLAP	ARXG12KLLAP	ARXG14KLLAP	ARXG18KLLAP	
		Unità est.		AOEG09KBTB	AOEG12KBTB	AOEG14KBTB	AOEG18KBTB	
		Codice Kit*		3NGF89405	3NGF89410	3NGF89415	3NGF89420	
Alimentazione				monofase, ~230V, 50Hz				
Potenza	Raffrescamento	kW	2.5 (0.9-3.2)		3.5 (0.9-4.4)		4.3 (0.9-5.4)	
	Riscaldamento		3.2 (0.9-4.7)		4.1 (0.9-5.7)		5.0 (0.9-6.5)	
Potenza assorbita	Raffrescamento/Riscaldamento	kW	0.60/0.79		0.93/1.08		1.28/1.32	
EER	Raffrescamento	W/W	4.17		3.76		3.36	
COP	Riscaldamento	W/W	4.05		3.80		3.79	
Pdesign	Raffresc./Risc. (-10°C)	kW	2.5/2.6		3.5/3.4		4.3/3.8	
SEER	Raffrescamento	W/W	6.20		6.10		5.80	
SCOP	Riscaldamento	W/W	4.30		4.00		3.90	
Etichetta energetica	Raffrescamento			A++		A+		
	Riscaldamento			A+		A		
Max corrente assorbita	Raffrescamento/Riscaldamento	A	7.9/7.9		9.7/9.7		10.2/10.2	
Consumo energetico annuo	Raffrescamento	kWh/a	141		201		259	
	Riscaldamento	kWh/a	845		1189		1362	
Capacità di deumidificazione		l/h	0.7		1.3		1.5	
Pressione sonora	Unità int. (Raffrescamento)	A/M/B/S	28/27/26/25		29/28/26/25		32/30/28/26	
	Unità int. (Riscaldamento)	A/M/B/S	28/26/25/24		29/28/26/24		32/30/28/25	
Potenza sonora	Unità est. (Raffr./Risc.)	Alto	46/46		47/47		49/49	
	Unità int. (Raffr./Risc.)	Alto	57/57		58/58		60/60	
	Unità est. (Raffr./Risc.)	Alto	59/59		61/61		62/62	
	Unità int. (Raffr./Risc.)	Alto	59/59		61/61		62/62	
Portata d'aria (max)	Unità int./est. (Raffrescam.)	Alto	600/1480		650/1580		800/1670	
Pressione statica (standard)		Pa	0 a 90 (25)		0 a 90 (25)		0 a 90 (25)	
Dimensioni AxLxP	Unità interna	mm	198x700x620		198x700x620		198x700x620	
	Unità esterna	mm	542x799x290		542x799x290		542x799x290	
Peso	Unità interna	kg	17		17		20	
	Unità esterna	kg	32		33		33	
Attacchi tubazioni		mm	6.35/9.52		6.35/9.52		6.35/9.52	
Diametro scarico condensa (int/est)		mm	25/32		25/32		25/32	
Massima lunghezza tubazioni (precarica)		m	20 (15)		25 (15)		25 (15)	
Massimo dislivello		m	15		20		20	
Campo di funzionamento	Raffrescamento	°CDB	-15 a 46		-15 a 46		-15 a 46	
	Riscaldamento	°CDB	-15 a 24		-15 a 24		-15 a 24	
Refrigerante	Tipo (GWP)		R32 (675)		R32 (675)		R32 (675)	
	Carica/TCO2EQ	kg(CO2eq-T)	0.85 (0.574)		0.85 (0.574)		0.85 (0.574)	

(*) Filocomando e filtro inclusi.

I dati tecnici sono soggetti a variazioni senza obbligo di preavviso.

Dimensioni (mm)

Modelli:

ARXG09KLLAP
ARXG12KLLAP
ARXG14KLLAP
ARXG18KLLAP

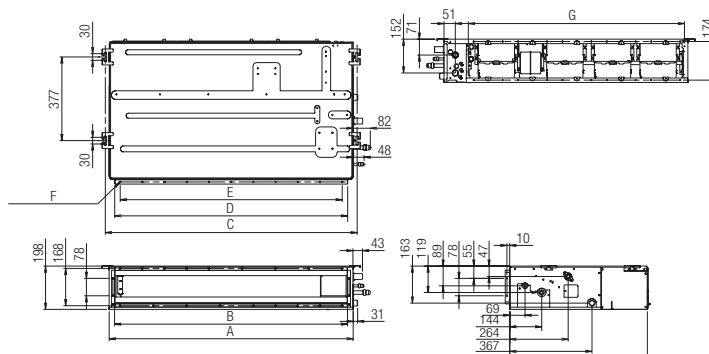

	ARXG09/12/14KLLAP	ARXG18KLLAP
A	700	900
B	650	850
C	734	934
D	650	850
E	P100x6=600	P100x8=800
F	18xØ5	22xØ5
G	574	774



ARXG45KHTB / ARXG54KHTB ARXG45KHTB [Trifase] / ARXG54KHTB [Trifase]



Filocomando

Caratteristiche



Installazione facile (dimensioni compatte e basso peso)

L'unità interna, compatta e leggera, è stata progettata riducendo il telaio di base e il peso complessivo del materiale.

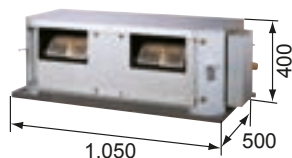

Modello precedente R410A



Nuovo modello R32

Altezza
-22.7%
Mod. 45

Bassa rumorosità

Unità interna

La forma arrotondata del pannello frontale dell'unità interna fa sì che il flusso d'aria crei meno turbolenze.

L'alta silenziosità è garantita dal materiale plastico con cui sono realizzati il ventilatore e la cuffia.

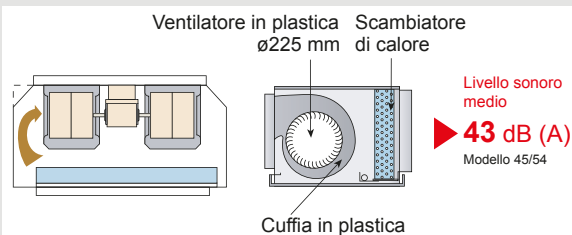

Alta pressione statica

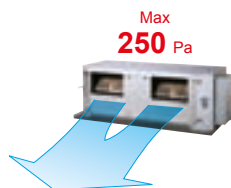

Basse temperature operative

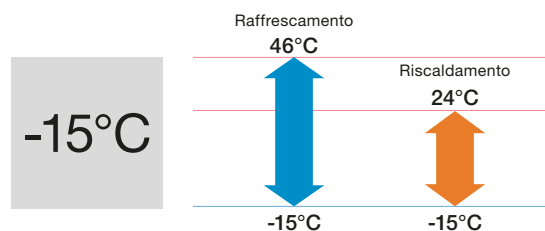

Accessori

Filocomando Infinity:
Filocomando Compact:
Filocomando Touch Panel:
Filocomando semplificato:
Kit ricevente e telecomando:
Sonda ambiente remota:
Modulo WI-FI:

UTY-RVRY
UTY-RCRYZ1
UTY-RNRYZ6
UTY-RSRYZ1
UTY-LBTYM
UTY-XSZX
UTY-TFSXJ3 (App AIRSTAGE Mobile)

KNX® Convertor:
MODBUS® Convertor:

UTY-VKSX
UTY-VMSX



LINEA COMMERCIALE ECO



SPLIT Linea ECO

Soffitto Serie KR ECO	090
Cassette Serie KR circular flow ECO	092
Cassette Serie KV ECO	094
Canalizzabili Serie KL ECO	096
Canalizzabili Serie KMTAP ECO	098

MULTISPLIT

100

ACCESSORI

106



ABEG18KRTA / ABEG24KRTA / ABEG30KRTA ABEG36KRTA / ABEG45KRTA / ABEG36KRTA [Trifase] / ABEG45KRTA [Trifase]



ABEG18KRTA



ABEG24/30KRTA



ABEG36/45KRTA



Filocomando

Caratteristiche

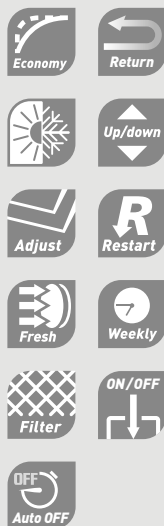

Design accattivante

Leggerezza ed eleganza sono i risultati ottenuti da un design tridimensionale che accomuna superfici arrotondate, comfort e benessere.



Installazione flessibile

Le tubazioni possono transitare all'interno dell'unità ed uscire facilmente da cinque possibili direzioni.



Facile installazione

L'unità interna può essere facilmente installata al soffitto grazie ad un nuovo sistema di ancoraggio.

1. Impostare le staffe di montaggio.

2. Far scorrere l'unità interna sulle staffe.

3. Fissare con le viti.



Facile Manutenzione

Il pannello frontale può essere sganciato facilmente per una manutenzione rapida ed efficiente.

La vaschetta di raccolta condensa può essere rimossa per una facile pulizia.

Un ampio accesso laterale consente l'agevole ispezione delle schede di controllo.



Accessori

Filocomando Infinity:
Filocomando Compact:
Filocomando Touch Panel:
Filocomando semplificato:
PCB esterno Input/Output:
Box PCB esterno Input/Output:
Kit connettore esterno:

UTY-RVRY
UTY-RCRYZ1
UTY-RNRYZ6
UTY-RSRYZ1
UTY-XCSX
UTY-GXEA
UTY-XWZXZG

MODBUS® Convertor:
KNX® Convertor:
Pompa per condensa:
Kit ricevente e telecomando:
Modulo WI-FI:

UTY-VMSX
UTY-VKSX
UTZ-DPB24T
UTY-LBTYH
UTY-TFSXJ3 (App AIRSTAGE Mobile)

(Unità esterne 30/36/45)
Set connettori: UTY-XWZXZ3



Per ABEG18KRTA



Per ABEG24KRTA



Per ABEG30/36KRTA



Per ABEG45KRTA



Specifiche

	Modello	Unità int. Unità est.	ABEG18KRTA	ABEG24KRTA	ABEG30KRTA	ABEG36KRTA	ABEG45KRTA	ABEG36KRTA	ABEG45KRTA	
			AOEG18KATA	AOEG24KATA	AOEG30KATA	AOEG36KATA	AOEG45KATA	AOEG36KQTA	AOEG45KQTA	
Codice Kit (*)			3NGF83075	3NGF83085	3NGF83090	3NGF83095	3NGF83100	3NGF83105	3NGF83110	
Alimentazione		V/Ø/Hz	Monofase ~230V, 50Hz					Trifase ~400V, 50Hz		
Potenza	Raffrescamento	kW	5.2(0.9-5.4)	6.8(0.9-7.4)	8.5(2.8-9.6)	9.5(2.8-10.6)	12.1(4.0-12.6)	9.5(2.8-10.6)	12.1(4.0-12.6)	
	Riscaldamento		6.0(0.9-6.3)	7.5(0.9-8.6)	10.0(2.7-10.8)	10.8(2.7-12.5)	13.5(4.2-15.0)	10.8(2.7-12.5)	13.5(4.2-15.0)	
Potenza assorbita	Raffr./Risc.	kW	1.66/1.71	2.19/2.00	2.78/2.86	3.13/3.03	4.84/4.18	3.13/3.03	4.84/4.18	
EER	Raffrescamento	W/W	3.13	3.11	3.06	3.04	2.5	3.04	2.5	
COP	Riscaldamento		3.51	3.75	3.5	3.56	3.23	3.56	3.23	
Pdesign	Raffr./Risc. (-10°C)	kW	5.2/3.8	6.8/5.4	8.5/8.0	9.5/8.7	-	9.5/8.7	-	
SEER	Raffrescamento	W/W	5.8	6.0	5.8	5.6	-	5.6	-	
SCOP	Riscaldamento (Medio)		3.8	3.9	3.9	3.9	-	3.9	-	
Etichetta energ.	Raffrescamento		A+	A+	A+	A+	-	A+	-	
	Riscaldamento (Medio)		A	A	A	A	-	A	-	
Max corrente ass.	Raffr./Risc.	A	10.1/10.1	12.6/12.6	22.5/22.5	22.5/22.5	28.1/28.1	10.5/10.5	13.6/13.6	
Consumo energ. annuo	Raffrescamento	kWh/a	538	679	512	594	-	594	-	
	Riscaldamento		1398	1935	2871	3117	-	3117	-	
Capacità di deumidificazione		l/h	2,0	2,2	3,0	2,6	4,5	2,6	4,5	
Pressione sonora	Unità int. (Raffr.)	A/M/B/S	38/36/33/31	41/36/32/29	45/40/35/32	44/40/37/32	45/41/39/34	44/40/37/32	45/41/39/34	
	Unità int. (Risc.)	A/M/B/S	38/36/33/31	41/36/32/29	45/40/35/32	44/40/37/32	45/41/39/34	44/40/37/32	45/41/39/34	
Potenza sonora	Unità est. (Raffr./Risc.)	Alta	51/52	54/55	53/55	55/55	58/59	55/55	58/59	
	Unità int. (Raffr./Risc.)	Alta	53/53	56/56	60/60	59/59	60/60	59/59	60/60	
Portata d'aria (max)	Unità est. (Raffr./Risc.)	Alta	63/64	66/67	68/69	70/70	72/73	70/70	72/73	
	Unità interna/esterna	m³/h	840/1710	1230/2885	1400/3750	1850/3750	1900/4450	1850/3750	1900/4450	
Dimensioni A x L x P	Unità interna	mm	235×1080×705	235×1390×705	235×1390×705	235×1700×705	235×1700×705	235×1700×705	235×1700×705	
	Unità esterna	mm	542×799×290	632×799×290	788×940×320	788×940×320	988×940×320	788×940×320	988×940×320	
Peso	Unità interna	kg	24	31	31	38	38	38	38	
	Unità esterna	kg	33	38	52	52	61	53	62	
Attacchi tubazioni		mm	6.35/12.7	6.35/12.7	9.52/15.88	9.52/15.88	9.52/15.88	9.52/15.88	9.52/15.88	
Diametro scarico condensa (int/est)		mm	25/32	25/32	25/32	25/32	25/32	25/32	25/32	
Massima lunghezza tubazioni (Pre carica)		m	20(15)	25(20)	30(30)	30(30)	30(30)	30(30)	30(30)	
Massimo dislivello			15	20	30	30	30	30	30	
Campo di funzionamento	Raffrescamento	°CDB	-10 a 46	-10 a 46	-10 a 46	-10 a 46	-10 a 46	-10 a 46	-10 a 46	
	Riscaldamento		-15 a 24	-15 a 24	-15 a 24	-15 a 24	-15 a 24	-10 a 24	-15 a 24	
Refrigerante	Tipo/GWP		R32(675)	R32(675)	R32(675)	R32(675)	R32(675)	R32(675)	R32(675)	
	Carica/TCO ₂ Eq	Kg/TCO ₂ Eq	0.9(0.608)	1.25(0.844)	1.90(1.283)	1.90(1.283)	2.40(1.620)	1.90(1.283)	2.40(1.620)	

(*) Filocomando incluso

I dati tecnici sono soggetti a variazioni senza obbligo di preavviso.

Dimensioni (mm)

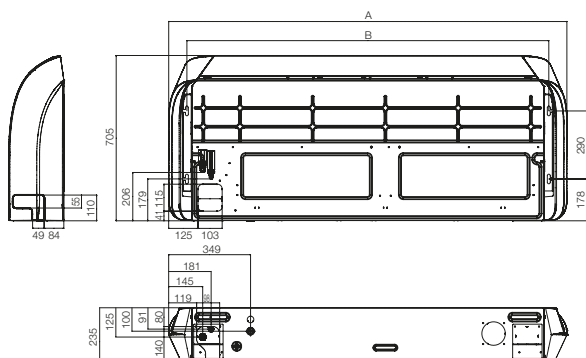

	ABEG18KRTA	ABEG24/30KRTA	ABEG36/45KRTA
A	1.080	1.390	1.700
B	923	1.233	1.543

UNITÀ CASSETTE CIRCULAR FLOW ECO



AUXG18KRLB / AUXG24KRLB / AUXG30KRLB
AUXG36KRLB / AUXG45KRLB / AUXG54KRLB
AUXG36KRLB [Trifase] / AUXG45KRLB [Trifase] / AUXG54KRLB [Trifase]



White



Black



Filocomando

Caratteristiche



Sistema Circular flow

Il sistema Circular flow presente all'interno dei nuovi modelli a cassette permette la distribuzione dell'aria di mandata a 360° grazie all'esclusiva forma delle alette senza interruzioni.

Scambiatore ad alta densità

Nuovo motore ventola DC

Turbo ventilatore ad alta efficienza

Alette senza interruzioni

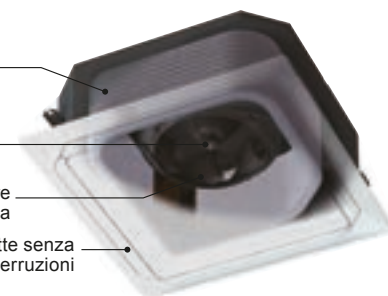

Distribuzione uniforme della temperatura

Il flusso d'aria climatizzata raggiunge ogni angolo della stanza garantendo una temperatura uniforme con un alto grado di comfort.

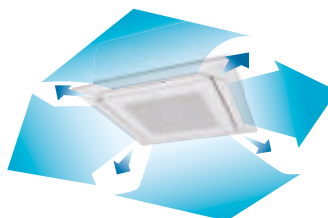

Controllo individuale delle alette

Ogni aletta può essere controllata individualmente attraverso il filocomando Touch panel per poter godere del massimo comfort indipendentemente dalla forma del locale.

* Solo per Filocomando - Touch Panel (UTY-RNRYZ1)



Distribuzione confortevole dell'aria evitando il soffiaggio diretto e possibilità di effetto swing indipendente



Climatizzazione efficiente per ogni stanza

Sensore di presenza per il risparmio energetico

La funzione di risparmio energetico si attiva automaticamente nel caso di assenza di persone nel locale. Possono essere selezionate 2 modalità di risparmio energetico.

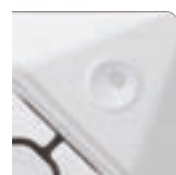

2 modalità di selezione

Auto saving

Auto OFF

Modalità risparmio energetico

Spegnimento totale

Accessori

Filocomando Infinity:
 Filocomando Compact:
 Filocomando:

UTY-RVRY
 UTY-RCRYZ1
 UTY-RLRY
 UTY-RNNYM
 UTY-RSRYZ1
 UTY-LBTYC
 UTY-SHZXC

Pannello di coperture:
 Tamponamento:
 Tamponamento alette:
 Kit isolamento supplementare:
 Kit aria di rinnovo
 PCB esterno input/output + box:

UTG-AKXA-W
 UTG-BKXA-W
 UTR-YDZK
 UTZ-KXRA
 UTZ-VXRA
 UTY-XCSX + UTZ-GXRA

Kit connettori (UI, UE):
 Modulo WI-FI:
 KNX® Convertor:
 MODBUS® Convertor:

UTY-XWZXZG
 UTY-XWZXZ3 (30-54)
 UTY-TFSXJ3 (App AIRSTAGE Mobile)
 UTY-VKSX
 UTY-VMSX

* Non disponibili per i modelli Black

Serie KR CIRCULAR FLOW ECO



Per AUXG18KRLB



Per AUXG24KRLB



Per AUXG30/36KRLB



Per AUXG45/54KRLB



Specifiche

Modello	Unità Int.		AUXG18KRLB	AUXG24KRLB	AUXG30KRLB	AUXG36KRLB	AUXG45KRLB	AUXG54KRLB	AUXG36KRLB			AUXG45KRLB			AUXG54KRLB		
	Unità Est.		AOEG18KATA	AOEG24KATA	AOEG30KATA	AOEG36KATA	AOEG45KATA	AOEG54KATA	AOEG36KQTA	AOEG45KQTA	AOEG54KQTA	AOEG36KQTA	AOEG45KQTA	AOEG54KQTA	AOEG36KQTA	AOEG45KQTA	AOEG54KQTA
Codice Kit WHITE*		3NGF88610		3NGF88620	3NGF88625	3NGF88630	3NGF88635	3NGF88640	3NGF88645	3NGF88650	3NGF88655	-	-	-	-	-	
Codice Kit BLACK*		3NGF88660		3NGF88670	3NGF88675	3NGF88680	3NGF88685	3NGF88690	-	-	-	-	-	-	-	-	
Alimentazione		monofase, ~230V, 50Hz															
Potenza	Raffrescamento	kW	5.2(0.9-5.4)	6.8(0.9-7.4)	8.5(2.8-9.6)	9.5(2.8-10.6)	12.1(4.0-12.6)	13.4(4.5-13.8)	9.5(2.8-10.6)	12.1(4.0-12.6)	13.4(4.5-13.8)	9.5(2.8-10.6)	12.1(4.0-12.6)	13.4(4.5-13.8)	9.5(2.8-10.6)	12.1(4.0-12.6)	13.4(4.5-13.8)
	Riscaldamento	kW	6.0(0.9-6.3)	7.5(0.9-8.6)	10.0(2.7-10.8)	10.8(2.7-12.5)	13.5(4.2-15.0)	15.5(4.7-16.0)	10.8(2.7-12.5)	13.5(4.2-15.0)	15.5(4.7-16.0)	10.8(2.7-12.5)	13.5(4.2-15.0)	15.5(4.7-16.0)	10.8(2.7-12.5)	13.5(4.2-15.0)	15.5(4.7-16.0)
Potenza assorbita	Raffrescamento/Riscaldamento	kW	1.60/1.66	2.12/1.97	2.56/2.64	3.06/2.58	4.32/3.77	4.87/4.86	3.06/2.58	4.32/3.77	4.87/4.86	3.06/2.58	4.32/3.77	4.87/4.86	3.06/2.58	4.32/3.77	4.87/4.86
EER	Raffrescamento	W/W	3.25	3.21	3.32	3.10	2.80	2.75	3.10	2.80	2.75	3.10	2.80	2.75	3.10	2.80	2.75
COP	Riscaldamento	W/W	3.61	3.81	3.79	4.19	3.58	3.19	4.19	3.58	3.19	4.19	3.58	3.19	4.19	3.58	3.19
Pdesign	Raffresc./Risc. (-10°C)	kW	5.2/3.8	6.8/5.4	8.5/8.0	9.5/8.7	-	-	9.5/8.7	-	-	9.5/8.7	-	-	9.5/8.7	-	-
SEER	Raffrescamento	W/W	6.2	6.1	6.1	6.1	-	-	6.1	-	-	6.1	-	-	6.1	-	-
SCOP	Riscaldamento	W/W	4.1	4.0	4.0	4.0	-	-	4.0	-	-	4.0	-	-	4.0	-	-
Etichetta energetica	Raffrescamento		A++	A++	A++	A++	-	-	A++	-	-	A++	-	-	A++	-	-
	Riscaldamento		A+	A+	A+	A+	-	-	A+	-	-	A+	-	-	A+	-	-
Max corrente assorbita	Raffrescamento/Riscaldamento	A	10.1/10.1	12.6/12.6	22.5/22.5	22.5/22.5	28.1/28.1	28.1/28.1	10.5/10.5	13.6/13.6	13.6/13.6	10.5/10.5	13.6/13.6	13.6/13.6	10.5/10.5	13.6/13.6	13.6/13.6
Consumo energetico annuo	Raffrescamento	kWh/a	293	390	488	545	-	-	545	-	-	545	-	-	545	-	-
	Riscaldamento	kWh/a	1297	1887	2794	3044	-	-	3044	-	-	3044	-	-	3044	-	-
Capacità di deumidificazione		l/h	1.5	2.7	2.5	3.3	4.5	5.0	3.3	4.5	5.0	3.3	4.5	5.0	3.3	4.5	5.0
Pressione sonora	Unità int. (Raffrescamento)	A/M/B/S	33/32/31/28	35/33/32/29	40/38/36/33	44/41/38/34	46/42/39/35	47/43/40/36	44/41/38/34	46/42/39/35	47/43/40/36	44/41/38/34	46/42/39/35	47/43/40/36	44/41/38/34	46/42/39/35	47/43/40/36
	Unità int. (Riscaldamento)	A/M/B/S	33/32/31/28	35/33/32/29	40/38/36/33	44/41/38/34	46/42/39/35	47/43/40/36	44/41/38/34	46/42/39/35	47/43/40/36	44/41/38/34	46/42/39/35	47/43/40/36	44/41/38/34	46/42/39/35	47/43/40/36
	Unità est. (Raffr./Risc.)	Alto	51/52	54/55	53/55	55/55	58/59	58/61	55/55	60/60	61/61	55/55	60/60	61/61	55/55	60/60	61/61
Potenza sonora	Unità int. (Raffr./Risc.)	Alto	47/47	49/49	54/54	58/58	60/60	61/61	58/58	-/-	-/-	58/58	-/-	-/-	58/58	-/-	-/-
	Unità est. (Raffr./Risc.)	Alto	63/64	66/67	68/69	70/70	72/73	74/75	70/70	72/73	74/75	70/70	72/73	74/75	70/70	72/73	74/75
Portata d'aria (max)	Unità int./est. (Raffrescam.)	Alto	m³/h	1050/1710	1150/2885	1600/3750	1870/3750	2000/4450	1870/3750	2000/4450	2100/4450	1870/3750	2000/4450	2100/4450	1870/3750	2000/4450	2100/4450
Dimensioni AxLxP	Unità interna	mm	246×840×840	246×840×840	288×840×840	288×840×840	288×840×840	288×840×840	288×840×840	288×840×840	288×840×840	288×840×840	288×840×840	288×840×840	288×840×840	288×840×840	288×840×840
	Unità esterna	mm	542×799×290	632×799×290	788×940×320	788×940×320	998×940×320	998×940×320	788×940×320	998×940×320	998×940×320	788×940×320	998×940×320	998×940×320	788×940×320	998×940×320	998×940×320
Peso	Unità interna	kg	23	24	26	29	29	29	29	29	29	29	29	29	29	29	29
	Unità esterna	kg	33	38	52	52	61	63	53	62	63	53	62	63	53	62	63
Attacchi tubazioni		mm	6.35/12.70	6.35/12.70	9.52/15.88	9.52/15.88	9.52/15.88	9.52/15.88	9.52/15.88	9.52/15.88	9.52/15.88	9.52/15.88	9.52/15.88	9.52/15.88	9.52/15.88	9.52/15.88	9.52/15.88
Diametro scarico condensa (int/est)		mm	25/32	25/32	25/32	25/32	25/32	25/32	25/32	25/32	25/32	25/32	25/32	25/32	25/32	25/32	25/32
Massima lunghezza tubazioni (precarica)		m	20 (15)	25(20)	30(30)	30(30)	30(30)	30(30)	30(30)	30(30)	30(30)	30(30)	30(30)	30(30)	30(30)	30(30)	30(30)
Massimo dislivello		m	15	20	30	30	30	30	30	30	30	30	30	30	30	30	30
Campo di funzionamento	Raffrescamento	°CDB	-10 a 46	-10 a 46	-10 a 46	-10 a 46	-10 a 46	-10 a 46	-10 a 46	-10 a 46	-10 a 46	-10 a 46	-10 a 46	-10 a 46	-10 a 46	-10 a 46	-10 a 46
	Riscaldamento	°CDB	-15 a 24	-15 a 24	-15 a 24	-15 a 24	-15 a 24	-15 a 24	-15 a 24	-15 a 24	-15 a 24	-15 a 24	-15 a 24	-15 a 24	-15 a 24	-15 a 24	-15 a 24
Refrigerante	Tipo (GWP)		R32(675)	R32(675)	R32(675)	R32(675)	R32(675)	R32(675)	R32(675)	R32(675)	R32(675)	R32(675)	R32(675)	R32(675)	R32(675)	R32(675)	R32(675)
	Carica/TCO2EQ	kg(CO2eq-T)	0.9(0.608)	1.25(0.844)	1.90(1.283)	1.90(1.283)	2.4(1.620)	2.4(1.620)	1.90(1.283)	2.4(1.620)	2.4(1.620)	1.90(1.283)	2.4(1.620)	2.4(1.620)	1.90(1.283)	2.4(1.620)	2.4(1.620)
Griglia	Dimensioni AxLxP	mm	53×950×950	53×950×950	53×950×950	53×950×950	53×950×950	53×950×950	53×950×950	53×950×950	53×950×950	53×950×950	53×950×950	53×950×950	53×950×950	53×950×950	53×950×950
	Peso	kg	6.0	6.0	6.0	6.0	6.0	6.0	6.0	6.0	6.0	6.0	6.0	6.0	6.0	6.0	6.0

(*) Filocomando e griglia inclusi

I dati tecnici sono soggetti a variazioni senza obbligo di preavviso.

Dimensioni (mm)

Modelli:
 AUXG18KRLB
 AUXG24KRLB
 AUXG30KRLB
 AUXG36KRLB
 AUXG45KRLB
 AUXG54KRLB

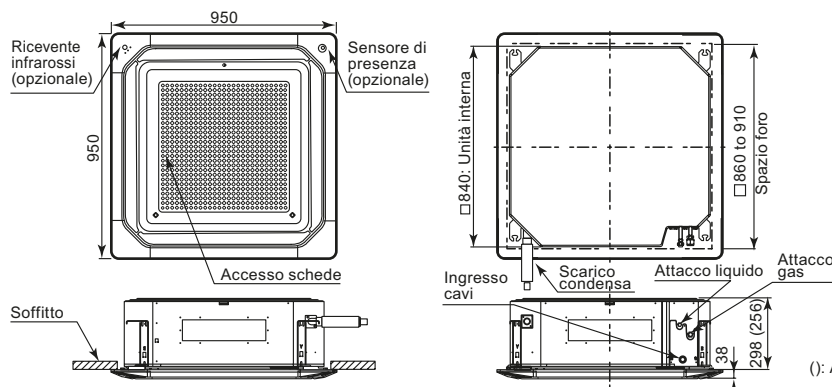

(): AUXG18/22/24KRLB



AUXG09KVLA / AUXG12KVLA / AUXG14KVLA AUXG18KVLA / AUXG24KVLA



Telecomando

Caratteristiche



Design del pannello compatto ed elegante

Il design compatto ed elegante del pannello si adatta perfettamente ai controsoffitti modulari. Le dimensioni della griglia di 620x620 mm nascondono la presenza dell'unità installata nella stanza.



Manutenzione facile

La manutenzione è più semplice rimuovendo il pannello del controsoffitto accanto all'unità. I costi di realizzazione possono essere ridotti in mancanza della botola d'ispezione.

La griglia di ingresso dell'aria può essere installata in varie direzioni, per una più facile pulizia.

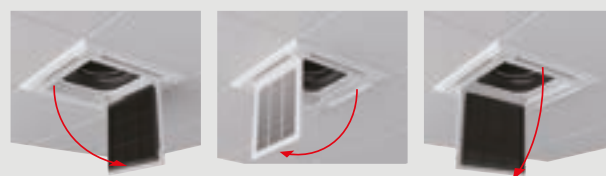
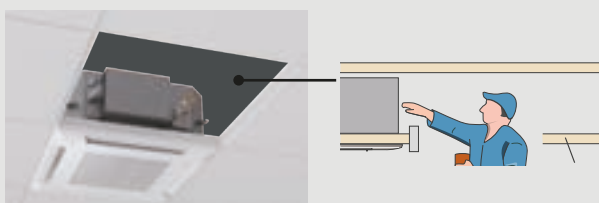

Installazione flessibile

Adatta per controsoffitti modulari ha un alto grado di libertà di installazione, può essere installata accanto a corpi illuminanti o griglie per ventilazione.



Accessori

Filocomando Infinity:
Filocomando Compact:
Filocomando Touch Panel:
Filocomando:

Filocomando semplificato:
Tamponamento alette:

UTY-RVRY
UTY-RCRYZ1
UTY-RNRYZ6
UTY-RLRYZ1
UTY-RNNYM
UTY-RSRYZ1
UTR-YDZB

Kit isolamento supplementare: UTZ-KXGC
Kit aria di rinnovo: UTZ-VXAA
PCB esterno input/output + box: UTY-XGSX + UTZ-GXRA
Kit connettori: UTY-XWZXZG
Modulo WI-FI: UTY-TFSXJ3 (App AIRSTAGE Mobile)

KNX® Convertor: UTY-VKSX
MODBUS® Convertor: UTY-VMSX

Serie KV ECO

Refrigerante
R32



per AUXG9/12KVLA



per AUXG14/18KVLA



per AUXG24KVLA



Specifiche

	Modello	Unità Int.		AUXG09KVLA	AUXG12KVLA	AUXG14KVLA	AUXG18KVLA	AUXG24KVLA	
		Unità Est.		AOEG09KATA	AOEG12KATA	AOEG14KATA	AOEG18KATA	AOEG24KATA	
		Codice Kit*		3NGF88500	3NGF88505	3NGF88510	3NGF88515	3NGF88525	
Alimentazione		monofase, ~230V, 50Hz							
Potenza	Raffrescamento	kW	2.5(0.9-2.7)		3.5(0.9-3.7)	4.3(0.9-4.5)	5.2(0.9-5.4)	6.8(0.9-7.4)	
	Riscaldamento		3.2(0.9-3.9)		4.1(0.9-4.4)	5.0(0.9-5.3)	6.0(0.9-6.3)	7.5(0.9-8.6)	
Potenza assorbita	Raffrescamento/Riscaldamento	kW	0.68/0.88		1.09/1.17	1.37/1.42	1.69/1.72	2.26/2.08	
EER	Raffrescamento	W/W	3.68		3.21	3.14	3.08	3.01	
COP	Riscaldamento	W/W	3.64		3.50	3.52	3.49	3.61	
Pdesign	Raffresc./Risc. (-10°C)	kW	2.5/2.3		3.5/2.8	4.3/3.2	5.2/3.8	6.8/5.4	
SEER	Raffrescamento	W/W	6.2		6.1	6.1	6.1	5.9	
SCOP	Riscaldamento	W/W	4.0		4.0	4.0	3.9	3.8	
Etichetta energetica	Raffrescamento		A++		A++	A++	A++	A+	
	Riscaldamento		A+		A+	A+	A	A	
Max corrente assorbita	Raffrescamento/Riscaldamento	A	6.9/6.9		7.7/7.7	9.2/9.2	10.1/10.1	12.6/12.6	
Consumo energetico annuo	Raffrescamento		141		201	247	298	403	
	Riscaldamento		804		979	1120	1362	1988	
Capacità di deumidificazione		l/h	0.6		1.2	1.5	2.2	2.7	
Pressione sonora	Unità int. (Raffrescamento)	A/M/B/S	33/31/29/27		37/34/30/27	38/34/30/27	38/34/30/26	49/44/36/30	
	Unità int. (Riscaldamento)	A/M/B/S	34/32/29/27		37/34/31/29	43/38/34/30	43/38/34/30	49/45/40/33	
Potenza sonora	Unità est. (Raffr./Risc.)	Alto	47/48		49/50	50/51	51/52	54/55	
	Unità int. (Raffr./Risc.)	Alto	46/47		49/49	50/55	50/55	59/61	
	Unità est. (Raffr./Risc.)	Alto	60/60		62/62	63/63	63/64	66/67	
	Unità int./est. (Raffrescam.)	Alto	540/1610		600/1630	680/1670	680/1710	930/2885	
Dimensioni A x L x P	Unità interna	mm	245×570×570		245×570×570	245×570×570	245×570×570	245×570×570	
	Unità esterna	mm	541×663×290		541×663×290	542×799×290	542×799×290	632×799×290	
Peso	Unità interna	kg	15		15	15	15	16	
	Unità esterna	kg	23		25	32	33	38	
Attacchi tubazioni		mm	6.35/9.52		6.35/9.52	6.35/9.52	6.35/12.70	6.35/12.70	
Diametro scarico condensa (int/est)		mm	25/32		25/32	25/32	25/32	25/32	
Massima lunghezza tubazioni (precarica)		m	15 (15)		15 (15)	20 (15)	20 (15)	25 (20)	
Massimo dislivello		m	15		15	15	15	20	
Campo di funzionamento	Raffrescamento		°CDB		-10 a 46	-10 a 46	-10 a 46	-10 a 46	
	Riscaldamento		°CDB		-15 a 24	-15 a 24	-15 a 24	-15 a 24	
Refrigerante	Tipo (GWP)		R32(675)		R32(675)	R32(675)	R32(675)	R32(675)	
	Carica/TCO2EQ		kg(CO2eq-T)		0.6(0.405)	0.7(0.473)	0.85(0.574)	0.9(0.608)	1.25(0.844)
Griglia	Dimensioni A x L x P		mm		49x620x620	49x620x620	49x620x620	49x620x620	49x620x620
	Peso		kg		2.3	2.3	2.3	2.3	2.3

(*) Telecomando e griglia inclusi

I dati tecnici sono soggetti a variazioni senza obbligo di preavviso.

Dimensioni (mm)

Modelli:
AUXG09KVLA
AUXG12KVLA
AUXG14KVLA
AUXG18KVLA
AUXG24KVLA

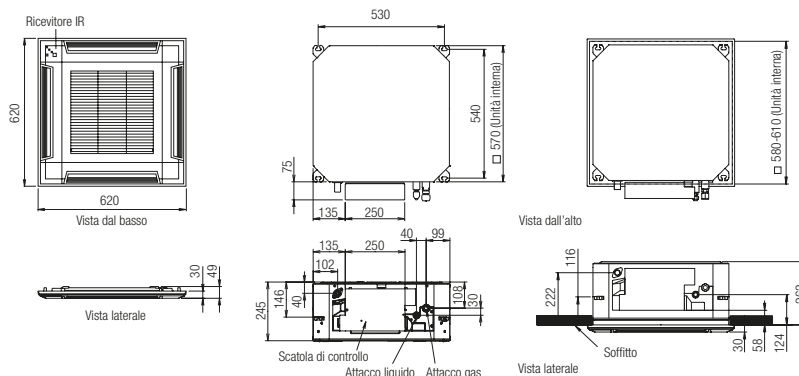

UNITÀ CANALIZZABILI COMPATTE



ARXG09KLLAP / ARXG12KLLAP / ARXG14KLLAP / ARXG18KLLAP



ARXG09/12/14KLLAP



ARXG18KLLAP



Filocomando

Caratteristiche

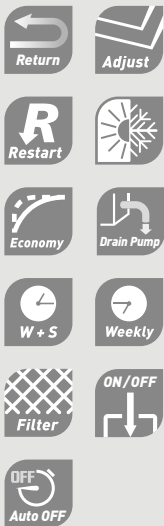

Design sottile

Con soli 198 mm d'altezza questi modelli permettono un'installazione anche in spazi contenuti.

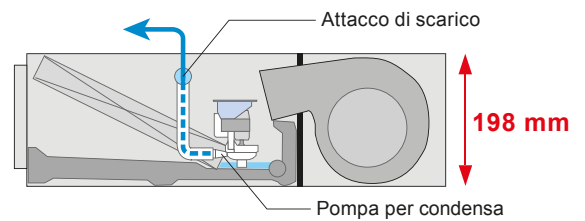

Pompa di scarico condensa come accessorio standard

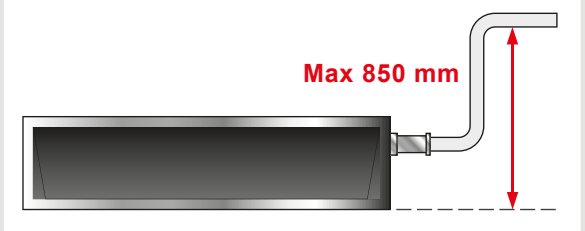

Kit gruppo alette (opzionale)

Eleganti alette autodirezionabili diffondono in modo uniforme l'aria all'interno del locale.

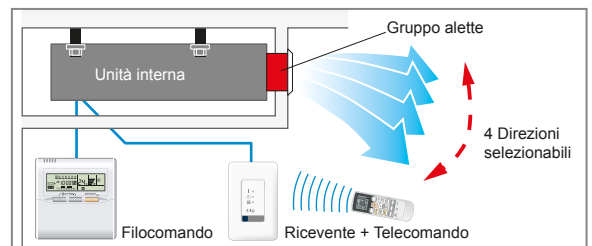

Ripresa dell'aria

La ripresa dell'aria può essere scelta in base alle esigenze d'installazione.

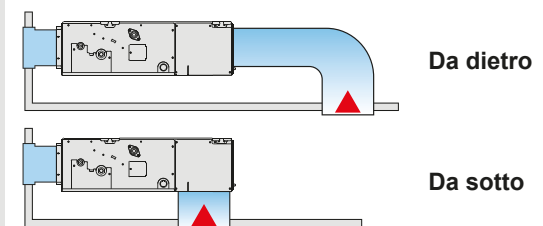

Accessori

Filocomando Infinity:
Filocomando Compact:
Filocomando Touch Panel:
Filocomando:
Filocomando semplificato:
Kit ricevente e telecomando:
Sonda ambiente remota:

UTY-RVRY
UTY-RCRYZ1
UTY-RNRYZ6
UTY-RNNYM
UTY-RSRYZ1
UTY-LBTYM
UTY-XSZX

Kit aria di rinnovo
Kit gruppo alette

Kit connettori:
Modulo WI-FI:

UTZ-VXAA
UTD-GXTA-W (09-14)
UTD-GXTB-W (18)
UTY-XWZXZG
UTY-TFSXJ3 (App AIRSTAGE Mobile)

KNX® Converter:
MODBUS® Converter:

UTY-VKSX
UTY-VMSX



Per ARXG09/12KLLAP



Per ARXG14/18KLLAP



Specifiche

	Modello	Unità Int.	ARXG09KLLAP	ARXG12KLLAP	ARXG14KLLAP	ARXG18KLLAP
		Unità Est.	AOEG09KATA	AOEG12KATA	AOEG14KATA	AOEG18KATA
Codice Kit*			3NGF89110	3NGF89115	3NGF89120	3NGF89125
Alimentazione		monofase, ~230V, 50Hz				
Potenza	Raffrescamento	kW	2.5(0.9-2.7)	3.5(0.9-3.7)	4.3(0.9-4.5)	5.2(0.9-5.4)
	Riscaldamento	kW	3.2(0.9-3.9)	4.1(0.9-4.4)	5.0(0.9-5.3)	6.0(0.9-6.3)
Potenza assorbita	Raffrescamento/Riscaldamento	kW	0.69/0.88	1.09/1.17	1.37/1.42	1.66/1.71
EER	Raffrescamento	W/W	3.62	3.21	3.14	3.13
COP	Riscaldamento	W/W	3.64	3.50	3.52	3.51
Pdesign	Raffresc./Risc. (-10°C)	kW	2.5/2.3	3.5/2.8	4.3/3.2	5.2/3.8
SEER	Raffrescamento	W/W	5.9	5.8	5.6	5.8
SCOP	Riscaldamento	W/W	3.8	3.8	3.8	3.8
Etichetta energetica	Raffrescamento		A+	A+	A+	A+
	Riscaldamento		A	A	A	A
Max corrente assorbita	Raffrescamento/Riscaldamento	A	6.9/6.9	7.7/7.7	9.2/9.2	10.1/10.1
Consumo energetico annuo	Raffrescamento	kWh/a	148	211	269	313
	Riscaldamento	kWh/a	847	1031	1177	1398
Capacità di deumidificazione		l/h	0.7	1.3	1.5	2.0
Pressione sonora	Unità int. (Raffrescamento)	A/M/B/S	28/27/26/25	29/28/26/25	32/30/28/26	32/30/29/27
	Unità int. (Riscaldamento)	A/M/B/S	28/26/25/24	29/28/26/24	32/30/28/25	32/30/29/27
Potenza sonora	Unità est. (Raffr./Risc.)	Alto	47/48	49/50	50/51	51/52
	Unità int. (Raffr./Risc.)	Alto	57/57	58/58	60/60	58/58
	Unità est. (Raffr./Risc.)	Alto	60/60	62/62	63/63	63/64
	Unità int./est. (Raffrescam.)	Alto	600/1610	650/1630	800/1670	940/1710
Pressione statica (Standard)		Pa	0 a 90 (25)	0 a 90 (25)	0 a 90 (25)	0 a 90 (25)
Dimensioni AxLxP	Unità interna	mm	198×700×620	198×700×620	198×700×620	198×900×620
	Unità esterna	mm	541×663×290	541×663×290	542×799×290	542×799×290
Peso	Unità interna	kg	17	17	17	20
	Unità esterna	kg	23	25	32	33
Attacchi tubazioni		mm	6.35/9.52	6.35/9.52	6.35/9.52	6.35/12.70
Diametro scarico condensa (int/est)			25/32	25/32	25/32	25/32
Massima lunghezza tubazioni (precarica)		m	15 (15)	15 (15)	20 (15)	20 (15)
Massimo dislivello			15	15	15	15
Campo di funzionamento	Raffrescamento	°CDB	-10 a 46	-10 a 46	-10 a 46	-10 a 46
	Riscaldamento	°CDB	-15 a 24	-15 a 24	-15 a 24	-15 a 24
Refrigerante	Tipo (GWP)		R32(675)	R32(675)	R32(675)	R32(675)
	Carica/TCO2EQ	kg(CO2eq-T)	0.6(0.405)	0.7(0.473)	0.85(0.574)	0.9(0.608)

(*) Filocomando e filtro inclusi

I dati tecnici sono soggetti a variazioni senza obbligo di preavviso.

Dimensioni (mm)

Modelli:

ARXG09KLLAP
ARXG12KLLAP
ARXG14KLLAP
ARXG18KLLAP

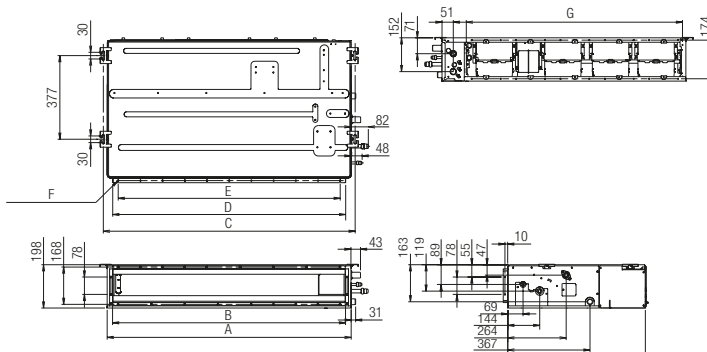

	ARXG09/12/14KLLAP	ARXG18KLLAP
A	700	900
B	650	850
C	734	934
D	650	850
E	P100x6=600	P100x8=800
F	18xØ5	22xØ5
G	574	774

ARXH22KMTAP / ARXH24KMTAP / ARXH30KMTAP ARXH36KMTAP / ARXH45KMTAP ARXH36KMTAP [Trifase] / ARXH45KMTAP [Trifase]



Caratteristiche

Modelli compatti e sottili

Questa nuova unità interna canalizzabile ha un'altezza di soli 240 mm quindi risulta molto compatta e si adatta perfettamente a spazi di installazione ristretti.

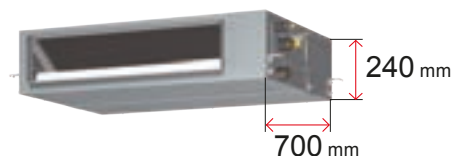

Elevato risparmio energetico

Il nuovo modello ha raggiunto un'elevata efficienza energetica con un design compatto.

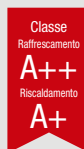

SEER 6.4^{*1}

SCOP 4.2^{*2}

*1: modello 24

*2: modello 24

Manutenzione semplificata

Le unità interne sono dotate di ampi pannelli su entrambi i lati che garantiscono un comodo accesso per la manutenzione anche in spazi ristretti.

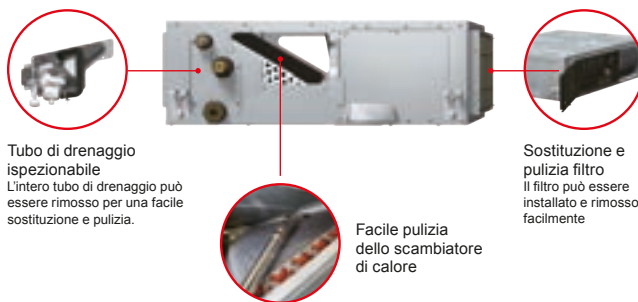

Sistema di drenaggio integrato



La pompa e il tubo di drenaggio sono integrati come accessori standard e questo semplifica l'installazione anche in spazi ristretti.

Ampia gamma di pressioni statiche

Le pressioni statiche possono essere variate da 30 a 150 Pa

Pressione statica
da 30 a 150 Pa

Accessori

Filocomando Infinity:
Filocomando Compact:
Filocomando Touch Panel:
Filocomando:
Filocomando semplificato:

UTY-RVRY
UTY-RCRYZ1
UTY-RNRYZ6
UTY-RLRYZ1
UTY-RSRYZ1

Kit ricevente e telecomando:
Sonda ambiente remota:
Filtro agli ioni d'argento

UTY-LBTYM
UTY-XSZX
UTY-XSZXZ1
UTD-HFNB (24)
UTD-HFNA (30/36/45/54)

Convertitore Modbus:
Convertitore KNX:
Modulo Wi-Fi:

UTY-VMSX
UTY-VKSX
UTY-TFSXZ1
UTY-TFSXJ3

Serie KMTAP ECO



per ARXH22/24KMTAP



per ARXH30/36KMTAP



per ARXH45KMTAP



Specifiche

	Modello	Unità int.	ARXH22KMTAP	ARXH24KMTAP	ARXH30KMTAP	ARXH36KMTAP	ARXH45KMTAP	ARXH36KMTAP	ARXH45KMTAP	
		Unità est.	AOEG22KATA	AOEG24KATA	AOEG30KATA	AOEG36KATA	AOEG45KATA	AOEG36KQTA	AOEG45KQTA	
Codice Kit*			3NGF89930	3NGF89875	3NGF89880	3NGF89885	3NGF89890	3NGF89895	3NGF89900	
Alimentazione			monofase, ~230V, 50Hz					trifase, ~400V, 50Hz		
Potenza	Raffrescamento	kW	6.0 (0.9-6.3)	6.8 (0.9-7.4)	8.5 (2.8-9.6)	9.5 (2.8-10.6)	12.1 (4.0-12.6)	9.5 (2.8-10.6)	12.1 (4.0-12.6)	
	Riscaldamento	kW	7.0 (0.9-7.4)	7.5 (0.9-8.6)	10.0 (2.7-10.8)	10.8 (2.7-12.5)	13.5 (4.2-15.0)	10.8 (2.7-12.5)	13.5 (4.2-15.0)	
Potenza assorbita	Raffrescamento/Riscaldamento	kW	1.85/1.97	2.06/1.97	2.69/2.63	3.13/2.88	4.84/4.18	3.13/2.88	4.84/4.18	
EER	Raffrescamento	W/W	3.24	3.30	3.16	3.04	2.50	3.04	2.50	
COP	Riscaldamento	W/W	3.55	3.81	3.80	3.75	3.23	3.75	3.23	
Pdesign	Raffresc./Risc. (-10°C)	kW	6.0/4.4	6.8/5.4	8.5/8.0	9.5/8.7	-	9.5/8.7	-	
SEER	Raffrescamento	W/W	6.00	6.00	5.80	5.60	-	5.60	-	
SCOP	Riscaldamento (Medio)	W/W	3.90	3.90	3.90	3.90	-	3.90	-	
Etichetta energetica	Raffrescamento		A+	A+	A+	A+	-	A+	-	
	Riscaldamento (Medio)		A	A	A	A	-	A	-	
Max corrente assorbita	Raffrescamento/Riscaldamento	A	11.6/11.6	12.6/12.6	22.5/22.5	22.5/22.5	28.1/28.1	10.5/10.5	13.6/13.6	
Consumo energetico annuo	Raffrescamento	kWh/a	358	405	520	601	-	601	-	
	Riscaldamento	kWh/a	1578	1936	2867	3118	-	3118	-	
Capacità di deumidificazione		l/h	1.5	2.2	1.8	2.0	4.0	2.0	4.0	
Pressione sonora	Unità int. (Raffrescamento)	H/M/L/Q	32/28/25/24	34/30/28/26	38/34/31/28	38/34/31/28	40/36/32/29	38/34/31/28	40/36/32/29	
	Unità int. (Riscaldamento)	H/M/L/Q	32/28/25/24	34/30/28/26	38/34/31/28	38/34/31/28	40/36/32/29	38/34/31/28	40/36/32/29	
	Unità est. (Raffr./Risc.)	Alto	52/53	54/55	53/55	55/55	58/59	55/55	58/59	
Potenza sonora	Unità int. (Raffr./Risc.)	Alto	58/58	60/60	64/64	65/65	67/67	65/65	67/67	
	Unità est. (Raffr./Risc.)	Alto	64/65	66/67	68/69	70/70	72/73	70/70	72/73	
Portata d'aria (max)	Unità int./est. (Raffrescam.)	Alto	m ³ /h	1150/2240	1230/2885	1950/3750	2070/3750	2160/4450	2070/3750	2160/4450
Pressione statica (standard)		Pa	30 to 150 (40)	30 to 150 (50)	30 to 150 (50)	30 to 150 (50)	30 to 150 (60)	30 to 150 (50)	30 to 150 (60)	
Dimensioni AxLxP	Unità interna	mm	240x1000x700	240x1000x700	240x1400x700	240x1400x700	240x1400x700	240x1400x700	240x1400x700	
	Unità esterna	mm	632x799x290	632x799x290	788x940x320	788x940x320	998x940x320	788x940x320	998x940x320	
Peso	Unità interna	kg	31	31	42	42	42	42	42	
	Unità esterna	kg	36	38	52	52	61	53	62	
Attacchi tubazioni (liquido/gas)		mm	6.35/12.70	6.35/12.70	9.52/15.88	9.52/15.88	9.52/15.88	9.52/15.88	9.52/15.88	
Diametro scarico condensa U. int. (int/est)		mm	25/32	25/32	25/32	25/32	25/32	25/32	25/32	
Massima lunghezza tubazioni (precarica)		m	25 (15)	25 (20)	30 (30)	30 (30)	30 (30)	30 (30)	30 (30)	
Massimo dislivello			20	20	30	30	30	30	30	
Campo di funzionamento	Raffrescamento	°CDB	-10 to 46	-10 to 46	-10 to 46	-10 to 46	-10 to 46	-10 to 46	-10 to 46	
	Riscaldamento	°CDB	-15 to 24	-15 to 24	-15 to 24	-15 to 24	-15 to 24	-15 to 24	-15 to 24	
Refrigerante	Tipo (GWP)		R32 (675)	R32 (675)	R32 (675)	R32 (675)	R32 (675)	R32 (675)	R32 (675)	
	Carica/TCO2EQ	kg(CO2eq-T)	1.10 (0.743)	1.25 (0.844)	1.90 (1.283)	1.90 (1.283)	2.40 (1.620)	1.90 (1.283)	2.40 (1.620)	

* Filocomando incluso

Nota: le specifiche si basano sulle seguenti condizioni.

Raffrescamento: temperatura interna di 27°BS/19°BU e temperatura esterna di 35°BS/24°BU.

Riscaldamento: temperatura interna di 20°BS/15°BU e temperatura esterna di 7°BS/6°BU.

I dati tecnici sono soggetti a variazioni senza obbligo di preavviso.

Dimensioni (mm)

	ARXH22/24 KMTAP	ARXH30/36/45 KMTAP
a	895	1295
b	1040	1440
c	P100 x 8 = 800	P100 x 12 = 1200
d	P100 x 7 = 700	P100 x 11 = 1100
e	1000	1400
f	790	1190

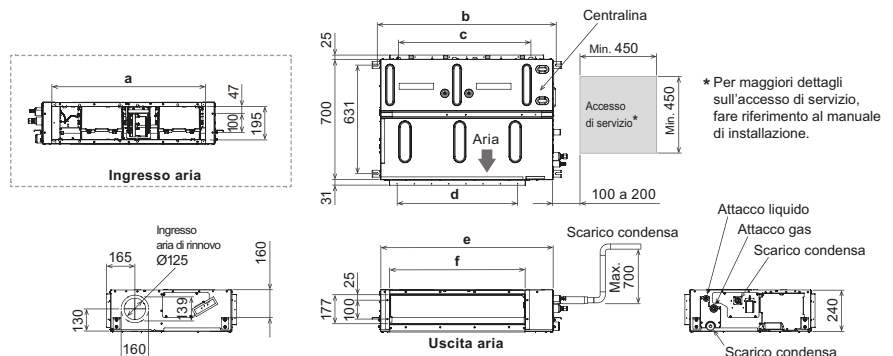



Controlla più unità interne con un'unica unità esterna. Costruisci il sistema ottimale che desideri.

Se vuoi rendere confortevole uno spazio grande o molte stanze, ti consigliamo i modelli Multisplit per realizzare un sistema semplice con una sola unità esterna.

Scegli nella vasta gamma di unità interne disponibili quella più adatta ai tuoi ambienti:
si possono abbinare e combinare come preferisci.
Costruisci il sistema che fa per te.

LINEA COMMERCIALE

Multisplit garantisce il comfort in molteplici situazioni:
dalla casa all'ufficio o al negozio.



MULTISPLIT

Gamma Multisplit Simultanei 102

Unità esterne e interne 105

ACCESSORI

106

TABELLA COMBINAZIONI



Unità esterne			4HP	6HP				
Modello			AOEG36KBTB AOEG36KRTA	AOEG54KBTB AOEG54KRTA				
MULTISPLIT SIMULTANEI UNITÀ INTERNE COLLEGABILI								
			Potenza (kW)	Raffresc.	9.5	13.4	13.4	
			Riscaldam.	10.8	15.5	15.5		
Unità interne			Twin		Triple			
			BTU	kW Class				
 AUXG18/24KVLA			18000	5.0	● ×2	–	● ×3	
			24000	7.0	–	● ×2	–	
 ARXG18KLLAP			18000	5.0	● ×2	–	● ×3	
Giunto			UTP-SX236A (18/24)		UTP-SX354A (18)			

Nota: nei multisplit simultanei è possibile utilizzare solo filocomandi a 3 fili



AOEG36KBTB [Monofase] · **AOEG54KBTB** [Monofase]
AOEG36KRTA [Trifase] · **AOEG54KRTA** [Trifase]



Mod. 36



Mod. 54

Caratteristiche

Facilita la scelta della progettazione dell'impianto, dall'ufficio, al negozio, allo spazio commerciale, con collegamenti multipli fino a 3 unità interne.

Scelta delle unità interne a seconda della forma dei locali, del carico termico, del numero di persone e delle condizioni d'illuminazione. La più confortevole distribuzione dell'aria può essere realizzata facilmente.



Installazione armonizzata con la forma della stanza

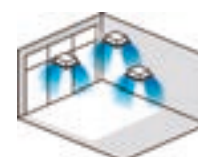

Installazione armonizzata con le condizioni ambientali

Modelli compatti

Design dalle piccole dimensioni
 Modelli molto più compatti rispetto ad un'unità esterna convenzionale. La notevole riduzione dell'altezza facilita l'installazione in spazi ristretti.

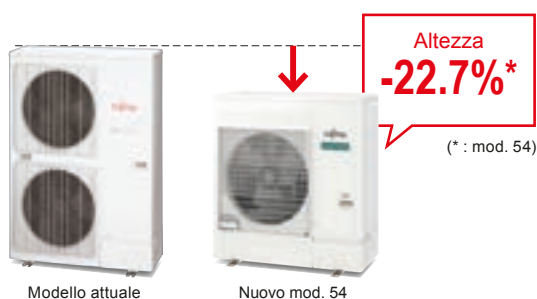

Facile installazione

Grazie ad una lunghezza massima della tubazione di 50 m, ed un dislivello fino ai 30 m, i modelli multisplit Twin/Triple possono essere installati in edifici di grandi dimensioni o edifici con più piani.

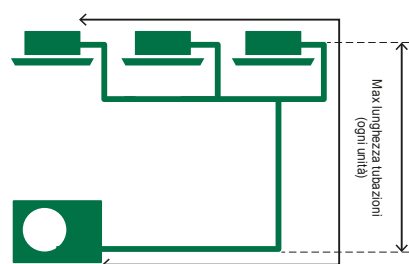

Specifiche unità interne/esterne

				CASSETTA COMPATTA	
UNITÀ INTERNE CASSETTE	Modello			AUXG18KVL A	AUXG24KVL A
	Codice*			3NGF6038K	3NGF6040K
Alimentazione			V/Ø/Hz	230/1/50	230/1/50
Portata d'aria	Raffrescamento	H/M/L/Q	m ³ /h	680/580/490/410	930/830/600/450
	Riscaldamento	H/M/L/Q		800/680/580/450	930/850/700/530
Dimensioni (AxLxP)			mm	245x570x570	245x570x570
Peso			kg	15	16
Griglia				UTG-UFYF-W	UTG-UFYF-W

* Nessun comando incluso. Griglia inclusa.

				CANALIZZABILI	
UNITÀ INTERNE CANALIZZABILI	Modello			ARXG18KLLAP	
	Codice*			3NGF89126	
Alimentazione			V/Ø/Hz	230/1/50	
Portata d'aria	Raffrescamento	H/M/L/Q	m ³ /h	940/880/820/750	
	Riscaldamento	H/M/L/Q		940/880/820/750	
Dimensioni (AxLxP)			mm	198x900x620	
Peso			kg	20	

* Nessun comando incluso. Filtro e flangia inclusi.

UNITÀ ESTERNE	Modello		AOEG36KBTB	AOEG54KBTB	AOEG36KRTA	AOEG54KRTA
	Codice*		3NGF89027_10	3NGF89087_10	3NGF89167_10	3NGF89187_10
Potenza	Raffrescamento	kW	9.5	13.4	9.5	13.4
	Riscaldamento		10.8	15.5	10.8	15.5
Alimentazione		V/Ø/Hz	230/1/50	230/1/50	trifase ~400V, 50Hz	
Pdesign	Raffrescamento	kW	9.5	-	9.5	-
	Riscaldamento (-10°C)		8.7	-	8.7	-
SEER	Raffrescamento	W/W	6.10	-	6.10	-
	Riscaldamento		4.0	-	4.00	-
Consumo energetico annuo	Raffrescamento	kWh/a	545	-	545	-
	Riscaldamento		3044	-	3044	-
Etichetta energetica	Raffrescamento		A++	-	A++	-
	Riscaldamento		A+	-	A+	-
Livello di pressione sonora (Alta)	Raffrescamento	dB(A)	55	57	55	57
	Riscaldamento		55	59	55	59
Livello di potenza sonora (Alta)	Raffrescamento		70	73	70	73
	Riscaldamento		70	73	70	73
Portata d'aria	Raffrescam./ Riscaldam.	m ³ /h	3750/3750	4450/4450	3750/3750	4450/4450
Dimensioni (AxLxP)		mm	788x940x320	998x940x320	788x940x320	998x940x320
Peso		kg	52	67	53	67
Attacchi tubazioni (liquido/gas)		mm	9.52/15.88	9.52/15.88	9.52/15.88	9.52/15.88
Max. lungh. tubazioni (precarica)		m	50 (30)	50 (30)	50 (30)	50 (30)
Massimo dislivello			30	30	30	30
Campo di funzionamento	Raffrescamento	°CDB	-15 a 46	-15 a 46	-15 a 46	-15 a 46
	Riscaldamento		-15 a 24	-15 a 24	-15 a 24	-15 a 24
Refrigerante	Tipo (GWP)		R32 (675)	R32 (675)	R32 (675)	R32 (675)
	Carica	kg(C ₂ eq-T)	1.90(1.283)	2.70(1.823)	1.90(1.283)	2.70(1.823)
Giunto			UTP-SX236A (Twin)	UTP-SX236A (Twin) UTP-SX354A (Triple)	UTP-SX236A (Twin)	UTP-SX236A(Twin) UTP-SX354A(Triple)

- Non è possibile collegare unità interne di tipo e capacità diverse.
- La tabella sopra indica i valori con il collegamento di modelli a cassetta.

I dati tecnici sono soggetti a variazioni senza obbligo di preavviso.

Linea di unità interne

Sono disponibili 2 tipologie di unità interne per 3 modelli, un'ampia gamma di possibili selezioni in base alle dimensioni e condizioni dei locali.



Cassette compatte















Canalizzabili Slim





ACCESSORI SPLIT-MULTISPLIT

Modelli		UNITÀ INTERNA					
		Parete					
		ASEH 07/09/12/14 KJCAL/KJCALB	ASEH 07/09/12/14 KMCG	ASEH 18/24 KMTGL	ASEH 30/36 KMTB	ASEH 7/9/12 KNCA	ASEH 09/12KLTBL + ASEH 18/24KLCLB
Comandi	Filocomandi		● UTY-RVRY + UTY-TWRXZ2				
			● UTY-RNRYZ6 + UTY-TWRXZ2				
			● UTY-RLRY + UTY-TWRXZ2				
			● UTY-RCRYZ1 + UTY-TWRXZ2				
							
	Filocomando semplificato	 2-wire type	● UTY-RSRYZ1 + UTY-TWRXZ2				
	Telecomando e unità ricevente	 Per canali Per cassetta Per soffitto					
Interface	MODBUS Convertor		● UTY-VMSX				
	KNX Convertor		● UTY-VKSX				
	Modulo WI-FI						
						● UTY-TFSXH3	
Supporto	AIRSTAGE service monitor tool		● UTY-ASSXZ1				

UNITÀ INTERNA									
Pavimento	Soffitto	Cassetta		Canalizzabili			Solo per Multisplit		
		Cassetta	Canalizzabili	Cassetta	Canalizzabili				
AGEG 09/12/14 KVCA	ABEG 18/24/30 36/45/54 KRTA	AUXG 9/12/14 18/24 KVL A	AUXG 18/24/30 36/45/54 KRLB	ARXG 9/12/14/18 KLLAP	ARXG 24/30/36/45 KMTAP	ARXG 45/54KHTB	AUXG 07KVL A	ARXG 07KLLAP	
● UTY-RVRY + UTY-TWRXZ3			● UTY-RVRY				● UTY-RVRY		
● UTY-RNRYZ6 + UTY-TWRXZ3			● UTY-RNRYZ6				● UTY-RNRYZ6		
● UTY-RLRY + UTY-TWRXZ3			● UTY-RLRY				● UTY-RLRY		
● UTY-RCRYZ1 + UTY-TWRXZ3			● UTY-RCRYZ1				● UTY-RCRYZ1		
			● UTY-RNNYM				● UTY-RNNYM		
● UTY-RSRYZ1 + UTY-TWRXZ3			● UTY-RSRYZ1				● UTY-RSRYZ1		
	● UTY-LBTYH		● UTY-LBTYC		● UTY-LBTYM		● UTY-LBTYM		
● UTY-VMSX**			● UTY-VMSX				● UTY-VMSX		
● UTY-VKSX**			● UTY-VKSX				● UTY-VKSX		
● UTY-TFSXW1 UTY-TFSXJ3			● UTY-TFSXW1 UTY-TFSXJ3				● UTY-TFSXW1		
			● UTY-ASSXZ1						

(*) Può essere usato quando il modulo WIFI UTY-TFSXF2 o UTY-TFSXH3 non è installato
 (***) Può essere usato quando il modulo WIFI UTY-TFSXW1 O UTY-TFSXJ3 non è installato

Fino a
16
unità interne
controllabili
simultaneamente



**GOOD DESIGN
AWARD 2022**



Caratteristiche

Si armonizza con l'ambiente

Il nuovo controllo Infinity si integra perfettamente con gli ambienti grazie all'impiego di raffinati materiali riflettenti e trasparenti che lo fanno diventare un tutt'uno con le decorazioni interne.

Il suo design elegante è stato premiato con il Good Design Award 2022 ed è stato selezionato come finalista per il premio IDEA 2023.



Funzionamento intuitivo e sensore temperatura

Il touch screen è molto semplice da utilizzare: attraverso lo scorrimento verticale e orizzontale, gli utenti possono gestire il filocomando in maniera intuitiva senza la necessità di consultare i manuali. Temperatura ambiente controllabile tramite sonda ambiente integrata nel filocomando.



FILOCOMANDO TOUCH PANEL: UTY-RVRY

LED segnalazione modalità operative

Quando il filocomando è in stand by, la modalità operativa viene indicata dal colore del LED che si trova nella parte bassa del filocomando stesso.
Il LED può essere eventualmente disattivato dall'utente per evitare l'illuminazione durante la notte.



Blu: raffrescamento

Rosso: riscaldamento

Verde: deumidificazione

Viola: automatico

Applicazione "AIRSTAGE Remo Set"

Si tratta di un'applicazione progettata per consentire ai tecnici di configurare il filocomando tramite smartphone. Le impostazioni iniziali del controllo e le impostazioni delle funzioni dell'unità interna possono essere inviate da uno smartphone tramite Bluetooth, riducendo significativamente i tempi di installazione.



Smartphone

Filocomando

Monitoraggio del funzionamento

Il filocomando permette di visualizzare i valori specifici dei sensori delle unità esterne ed interne per fornire supporto a manutenzione e assistenza.



Filocomando

Funzioni per gli Hotel

Visualizzazione del logo

Il filocomando può visualizzare i loghi degli hotel quando è in stand by. Le immagini vengono inviate tramite Bluetooth e rimangono memorizzate nella memoria di ogni comando.

Limitazione delle funzioni

È possibile disattivare la visualizzazione nello schermo di specifiche impostazioni del sistema in modo che gli ospiti dell'hotel non possano modificarle.



Smartphone

Filocomando

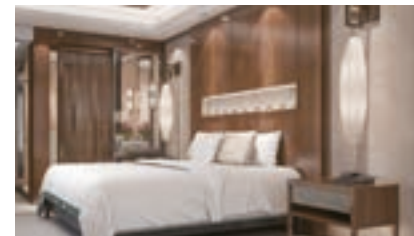

Caratteristiche tecniche

Modello	UTY-RVRY
Alimentazione	DC12V
Dimensioni (A x L x P) (mm)	121.5 x 116 x 26
Peso (g)	225

I dati tecnici sono soggetti a variazioni senza obbligo di preavviso.

FILOCOMANDO TOUCH PANEL: UTY-RNRYZ6

Facile impostazione delle operazioni grazie all'ampio schermo tattile tipo STN-LCD

- Facile e comodo schermo tattile tipo LCD
- Timer giornalieri e settimanali compresi nelle funzioni
 - Schermo retro illuminato
- Temperatura ambiente controllabile tramite sonda ambiente integrata nel filocomando
- Possibilità di controllo fino a 16 unità interne
- Selezione fino a 11 lingue (Inglese, Cinese, Francese, Tedesco, Spagnolo, Polacco, Italiano, Greco, Portoghese, Turco e Olandese)
 - Collegamento a 2 fili



Fino a **16** unità interne controllabili simultaneamente

Elevate prestazioni e dimensioni compatte

Oltre alle normali funzioni ed al timer settimane, sono disponibili nel filo comando importanti applicazioni finalizzate al risparmio energetico



Controllo e comfort accurato

Il comfort all'interno dei locali è mantenuto sempre sotto controllo grazie al sensore di temperatura ambiente compreso nel filocomando

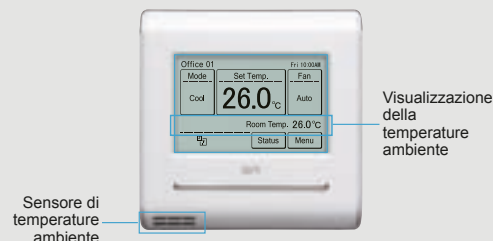

Controlli per il Risparmio Energetico

Custom Auto - Modalità automatica personalizzata

- Mantiene 2 setpoint separati per riscaldamento e raffreddamento.
- Passa automaticamente tra modalità riscaldamento e raffreddamento.

* Non disponibile per alcuni modelli

Timer per Auto-spegnimento

- L'unità interna si spegne automaticamente allo scadere del tempo programmato.
- I Tempi per l'Auto-spegnimento possono essere facilmente programmati.
- Gli intervalli di tempo vanno da 30 a 240 minuti

'2 programmi settimanali

- Impostazione di Auto-ritorno della temperatura
- Impostazione del limite massimo e minimo della temperatura

Setpoint raffreddamento 27°C, setpoint riscaldamento 26°C

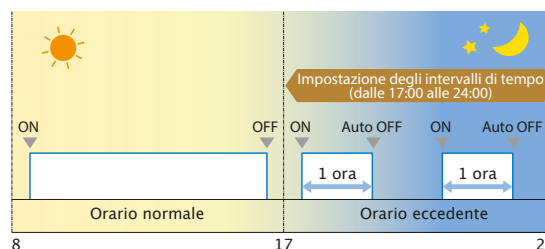
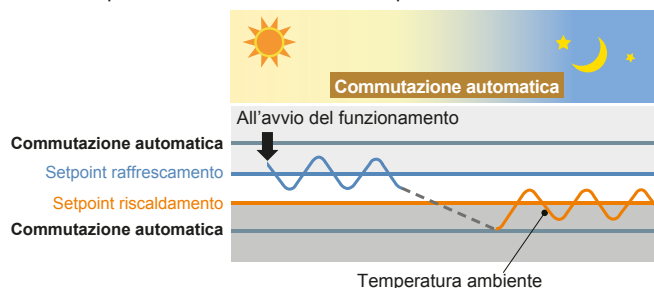

Es. Nell'intervallo orario (dalle 17:00 alle 24:00) per prevenire dimenticanze d'accensione. Impostazione del tempo di spegnimento: 1 ora

Misure di Sicurezza per Prodotti R32*1

NEW

- **Segnala chiaramente una perdita di refrigerante**
In caso di perdita di refrigerante, le seguenti azioni avviseranno chiaramente l'utente:
 - Suona un cicalino
 - La retroilluminazione e la spia di funzionamento lampeggiano
 - Sul display appare un messaggio



- **Avvisa quando è il momento di sostituire il rilevatore**
Un anno prima della sostituzione del rilevatore di perdite di refrigerante, l'utente viene avvisato tramite:
 - Visualizzazione di un messaggio e di un'icona
 - La spia di funzionamento lampeggia



Monitoraggio circuito frigorifero (opzionale)

Dal filocomando (Touch Panel) è possibile visualizzare i parametri per verifica e manutenzione.

Solo con filocomandi UTY-RNRYZ6 o UTY-RVRY
* Questa funzione è supportata solo dalle unità split che utilizzano il protocollo di comunicazione H-Serial. Esempio: ASYH30KMTB

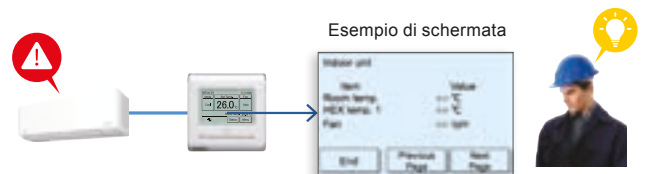

Controllo Multisistema*2

1) Funzione Lead-Lag

L'unità interna in standby può essere selezionata per la modalità lead-lag. In questo modo, le unità interne avranno una vita utile più lunga rispetto al funzionamento continuativo della stessa unità.

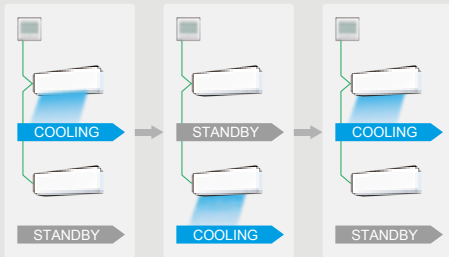

2) Funzione di Backup

In caso di guasto imprevisto di un'unità interna, le altre unità avvieranno automaticamente la modalità di backup.

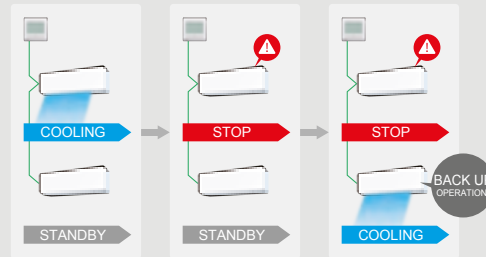

3) Funzione Lag

In caso di aumento inatteso della temperatura ambiente, altre unità interne inizieranno a operare in modalità lag.

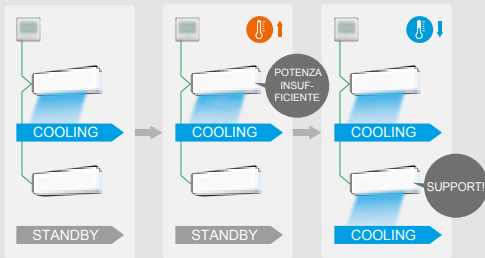

*1: La necessità di un rilevatore di perdite dipende dalle condizioni dell'ambiente. Per dettagli consultare il Manuale di Progettazione e Tecnico.

*2: La funzione "Lead Lag Setting" è una modalità semplice da utilizzare per il controllo della temperatura ambiente quando si impiegano più unità interne, riducendo al contempo il carico su ciascuna unità. Per utilizzare questa funzione, assicurarsi di impiegare unità interne dotate di funzione "Special Cooling".

Se si utilizzano unità interne prive della funzione "Special Cooling", in determinate condizioni è possibile che la "Backup operation" non funzioni correttamente e che la "Lead Lag Setting" non produca i risultati attesi. Per locali che richiedono condizioni rigorose, come le sale server, si prega di adottare misure aggiuntive adeguate.

Si segnala che non verrà fornito alcun indennizzo per eventuali danni alle apparecchiature o ai dati derivanti dall'uso di questa funzione. Per ulteriori dettagli rivolgersi al rivenditore più vicino.

Caratteristiche tecniche

Modello	UTY-RNRYZ6
Alimentazione	DC 12 V
Dimensioni (A x L x P) (mm)	120 x 120 x 20,4
Peso (g)	220

* 12 V DC vengono forniti direttamente dall'unità interna.

FILOCOMANDO COMPATTO: UTY-RCRYZ1

Ampio ed intuitivo display

- Comodo display di dimensioni compatte
- Grandi lettere per una facile visione
- Funzioni semplici e di facile comprensione

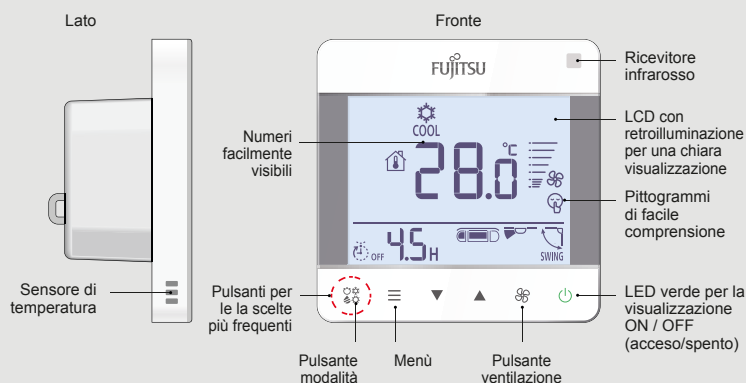

Funzionamento tramite telecomando e filocomando

Ricevitore IR già integrato

L'unità interna può essere comandata sia da telecomando sia da filocomando (ad esempio: azionare il climatizzatore tramite il filocomando entrando nella sala e successivamente tramite il telecomando seduti in poltrona)

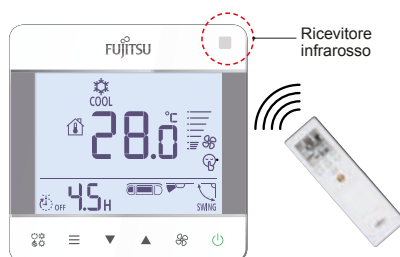

Design elegante

Design curato nei dettagli per abbinarsi ad interni eleganti

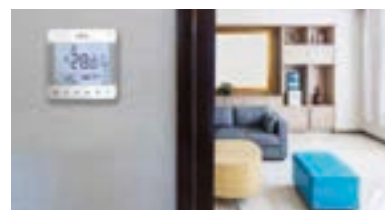

Facile installazione

Facile da installare
Il corpo del filocomando è progettato per adattarsi alle scatole di derivazione con standard europeo

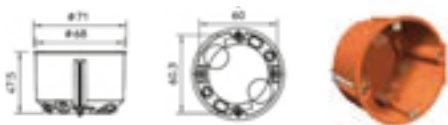

Collegamento a sistemi RAC/PAC

Un'unità interna e un filocomando sono collegati tra di loro tramite un cavo bipolare non polarizzato.



Dimensioni (mm)

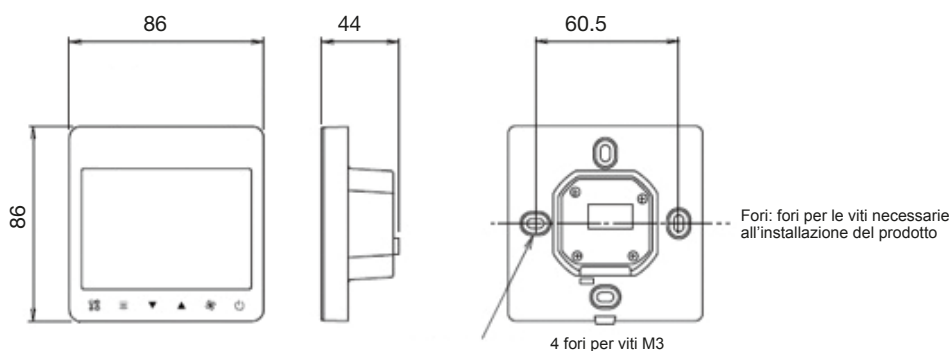

Caratteristiche tecniche

Modello	UTY-RCRYZ1
Alimentazione	DC 12 V
Dimensioni (A x L x P) (mm)	86 x 86 x 44
Peso (g)	135

* 12 V DC vengono forniti direttamente dall'unità interna.

FILOCOMANDO: UTY-RLRY

Caratteristiche

- Varie tipologie di Timer programmabili: ON/OFF/ SETTIMANALE
 - Temperatura ambiente controllabile tramite sonda ambiente integrata nel filocomando
 - Visualizzazione degli errori
 - Storico errori (fino a 16 codici memorizzabili)
 - Collegamento tramite 2 fili



Fino a **16** unità interne controllabili simultaneamente

Elevate prestazioni e dimensioni compatte

Oltre alle normali funzioni ed al timer settimane, sono disponibili nel filo comando importanti applicazioni finalizzate al risparmio energetico

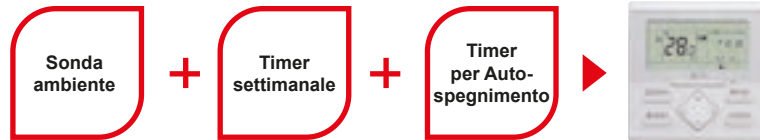

Operazioni facilitate e facilmente visibili

- “Modalità”, “Impostazione della Temperatura” e “Velocità della ventola” sono visualizzate con ampi caratteri.
- Ogni funzione può essere impostata tramite pratiche icone.
- Una semplice guida aiuta alla comprensione delle funzioni.



Un ampio display LCD mostra le funzioni attivate.

Il pulsante di navigazione a 4 vie facilita la scelta delle funzioni.

Funzioni per il risparmio energetico

Timer per Auto-spegnimento

- L'unità interna si spegne automaticamente allo scadere del tempo programmato.

Timer settimanale

Impostazione della temperature di attenuazione
Impostazione delle temperature limite

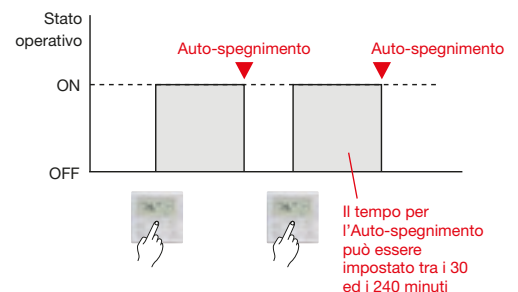

Caratteristiche tecniche

Modello	UTY-RLRY
Alimentazione	DC 12 V
Dimensioni (A x L x P) (mm)	120 x 120 x 17
Peso (g)	170

* 12 V DC vengono forniti direttamente dall'unità interna.

FILOCOMANDO SEMPLIFICATO: UTY-RSRYZ1

Comando semplificato che consente l'utilizzo delle funzioni di base

- Fino a 16 unità interne controllabili simultaneamente da un solo comando
- Ideale per Hotel e uffici grazie all'assenza di funzioni complesse a garanzia di un facile utilizzo
- Design elegante: Design semplice adattabile a tutti gli stili d'arredamento.
- Grande schermo LCD e pulsanti intuitivi
- Retroilluminazione: la retroilluminazione chiara dello schermo consente un facile utilizzo in condizioni di scarsa luce.
- Modello a 2 fili



Fino a **16** unità interne controllabili simultaneamente

Nuove funzioni per il controllo delle unità interne

- **Controllo verticale delle alette:** la direzione del flusso d'aria verticale può essere regolata per i modelli canalizzabili con alette motorizzate e per modelli cassette, spesso installati in alberghi e sale conferenze.
- **Limitazione dell'intervallo di temperatura impostabile:** consente a un'unità interna di funzionare in modalità a risparmio energetico in un piccolo edificio non dotato di telecomando centralizzato.
- **Sensore di temperatura ambiente integrato:** il Filocomando Semplificato rileva la temperatura ambiente effettiva e controlla con precisione la climatizzazione della stanza.

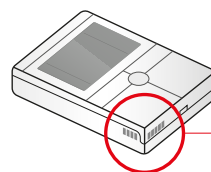
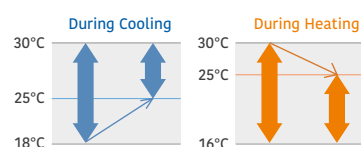
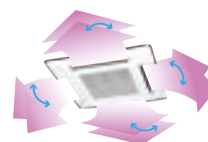

Sensore temperature ambiente

Misure di Sicurezza per Prodotti R32*1

NEW

- **Segnala chiaramente una perdita di refrigerante**
In caso di perdita di refrigerante, le seguenti azioni avviseranno chiaramente l'utente:
 - Suona un cicalino
 - La retroilluminazione e la spia di funzionamento lampeggiano
- **Avvisa quando è il momento di sostituire il rilevatore**
Un anno prima della sostituzione del rilevatore di perdite di refrigerante, l'utente viene avvisato tramite:
 - Visualizzazione di un messaggio e di un'icona
 - La spia di funzionamento lampeggia

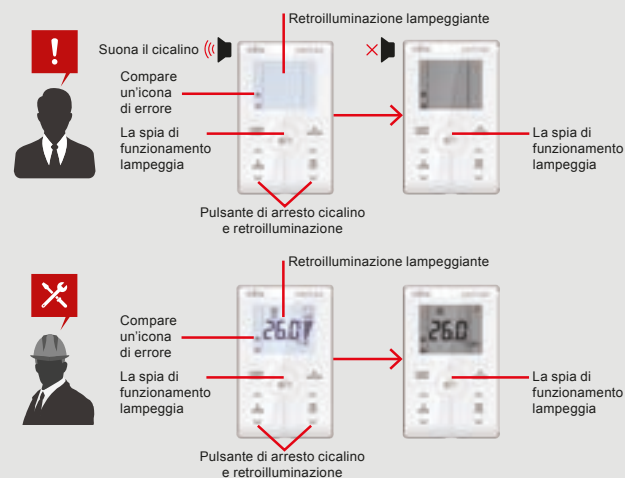

*1: La necessità di un rilevatore di perdite dipende dalle condizioni dell'ambiente. Per dettagli consultare il Manuale di Progettazione e Tecnico.

Caratteristiche tecniche

Modello	UTY-RSRYZ1
Alimentazione	DC 12 V
Dimensioni (A x L x P) (mm)	120 x 75 x 19,4
Peso (g)	120

* 12 V DC vengono forniti direttamente dall'unità interna.

GRUPPO ALETTE: UTD-GXTA-W · UTD-GXTB-W

La griglia motorizzata garantisce una confortevole diffusione dell'aria, adattandosi agli ambienti più raffinati.

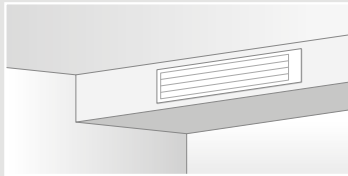

Alette chiuse

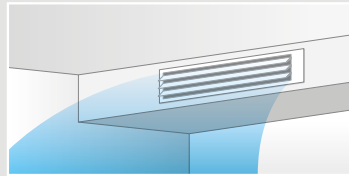

Alette aperte



Dimensioni (mm)

Modello	W1	W2	H1	H2	D1	D2
UTD-GXTA-W	683	645	180	148	9	84
UTD-GXTB-W	883	845				

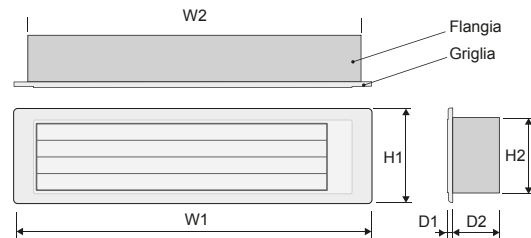

Controllo flessibile

• **Sincronizzata con l'unità interna**
Il comando dell'unità interna sincronizza anche il gruppo alette.

- **Alto/basso e oscillazione**
- Posizione automatica delle alette in funzione della modalità.
- Quattro possibili posizioni.

• **Chiusura automatica allo spegnimento**
Allo spegnimento del climatizzatore le alette si chiudono automaticamente.

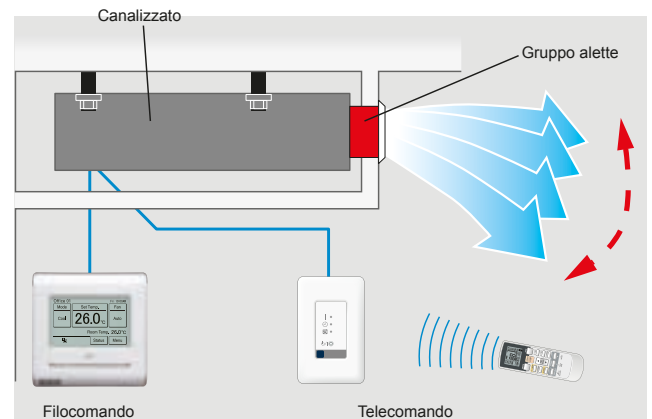

Caratteristiche tecniche

Modello		UTD-GXTA-W		UTD-GXTB-W	
Unità interne compatibili		ARXG09/12/14KLLAP		ARXG18KLLAP	
Alimentazione		Alimentazione tramite la scheda dell'unità interna			
Modalità di fissaggio		Avvitato alla flangia o al canale			
Lunghezza massima del canale		1m (lunghezza massima tra l'unità interna e il gruppo alette)			
Dimensioni (A x L x P)		mm	180x683x(84+9)	180x883x(84+9)	
Peso netto		kg	2.0	2.5	
Colore		Bianco			
Tipo di motore		Stepping Motor			
Campo di funzionamento	Raffrescamento	°C	18 a 32		
		% RH	80% o meno		
	Riscaldamento	°C	16 a 30		

ACCESSORI PER SPLIT & MULTISPLIT

Filtro agli ioni d'argento:

UTR-FA16-5 / UTR-FA13-3 / UTR-FA03-5 / UTD-HFAA / UTD-HFRA / UTD-HFTA / UTD-HFTB / UTD-HFTC / UTD-HFNC / UTD-HFNB / UTD-HFNA / UTD-HFND / UTD-HFKB / UTD-HFKA



Il filtro agli ioni d'argento aiuta a mantenere l'aria interna libera da virus, batteri e muffe.

(Non è il risultato di esperimenti in un ambiente di utilizzo effettivo. Il filtro agli ioni d'argento inibisce l'attività o la crescita di microrganismi, ma non previene l'infezione.)

Il filtro agli ioni d'argento inibisce l'attività di virus*¹, batteri*² e muffe*³ intrappolati nel filtro.

(Efficace solo quando il microrganismo è intrappolato nel filtro con polvere o droplet.)

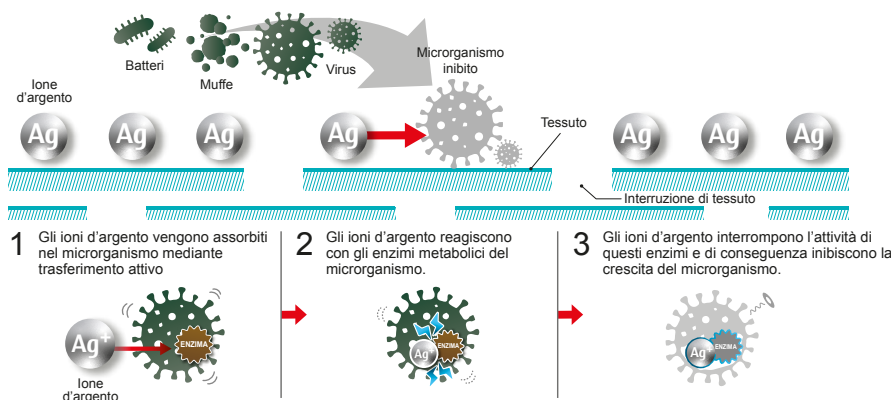

99%
di inibizione*¹

*¹ [Organizzazione del test] Kitasato Research Center for Environmental Science [Test Report] N. 2020_0408 [Test virus] Escherichia coli phage Qbeta NBRC 20012 (1 tipo) [Metodo di prova] Basato sul metodo di prova antivirale per prodotti tessili (JIS L 1922) [Risultati del test] Inibito di almeno il 99% in 24 ore. Non testato per prevenire la trasmissione di SARS-CoV-2
*² [Organizzazione del test] Kitasato Research Center for Environmental Science [Test Report] N. 2020_0409 [Test batteri] Escherichia coli NBRC 3972 (1 tipo) [Metodo di prova] Basato sulla determinazione dell'attività antibatterica e dell'efficacia dei prodotti tessili (JIS L 1902) [Risultati del test] La crescita dei batteri del test è stata inibita in 24 ore di test
*³ [Organizzazione del test] Kitasato Research Center for Environmental Science [Test Report] No. 2020_0410 [Test muffe] Aspergillus Niger NBRC 105649 e altre muffe (3 tipi) [Metodo di prova] Basato sul test di resistenza alle muffe (JIS Z 2911) [Risultati del test] La crescita delle muffe è stata inibita in 28 giorni di test

Il filtro è facilmente rimovibile* e lavabile a mano.

(*Solo modelli a parete e a pavimento)



*⁴ Si consiglia il lavaggio a mano o l'aspirazione ogni 3 mesi. La frequenza di pulizia varia a seconda dell'ambiente di utilizzo

Caratteristiche tecniche

Modello	Per parete/pavimento			Per cassette	
	UTR-FA16-5	UTR-FA13-3	UTR-FA03-5	UTD-HFAA	UTD-HFRA
Dimensioni (A x L x P) (mm)	35 x 210 x 6	50 x 364 x 6	43 x 272 x 6	350 x 125 x 6	550 x 136 x 6
Peso (g)	2	2	2	7	23
Quantità	2	2	2	1	1

Modello	Per canalizzabili								
	UTD-HFTA	UTD-HFTB	UTD-HFTC	UTD-HFNC	UTD-HFNB	UTD-HFNA	UTD-HFND	UTD-HFKB	UTD-HFKA
Dimensioni (A x L x P) (mm)	290 x 70 x 6	390 x 70 x 6	290 x 70 x 6 390 x 70 x 6	620 x 88 x 6	420 x 88 x 6	620 x 88 x 6	500 x 79 x 6	420 x 125 x 6	620 x 108 x 6
Peso (g)	6	8	10	8	10	16	12	16	20
Quantità	2	2	3	1	2	2	2	2	2

MODBUS® / KNX Interface per unità interne : UTY-VMSX/UTY-VKSX

MODBUS Interface permette di integrare il climatizzatore all'interno di un sistema domoticogestito con protocollo MODBUS.

- Installazione semplice, grazie alle dimensioni compatte.
- Non è necessaria un'alimentazione separata.
- L'interfaccia MODBUS permette il monitoraggio centralizzato e il controllo della climatizzazione da BMS.



UTY-VMSX

Per singola unità interna

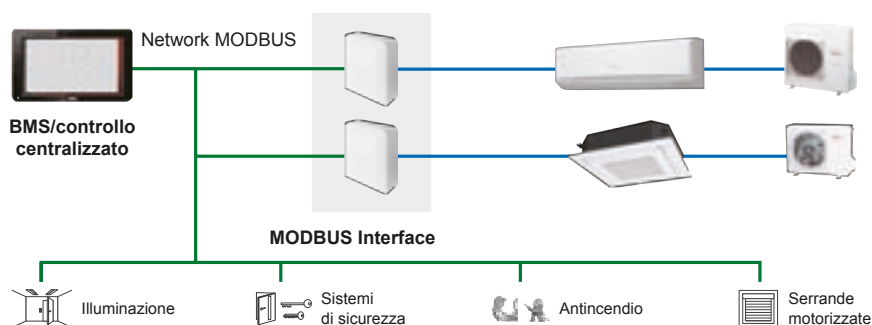

UTY-VKSX

KNX® Convertitore di rete per unità interna

Il convertitore di rete KNX può essere utilizzato per il controllo centralizzato in un sistema.

- Il nuovo convertitore KNX consente di collegare unità interne alle reti di automazione.
- Design compatto ed elegante

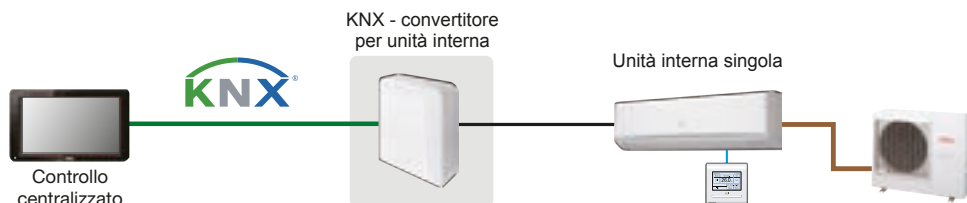

Funzioni principali

- Accensione/spengimento
- Modalità (caldo, freddo, deumidificazione, Auto, ventilazione)
- Velocità di ventilazione
- Posizione alette (direzione dell'aria)
- Impostazione e visualizzazione della temperatura
- Modalità di risparmio energetico
- Errori

Facile Installazione

Installazione rapida dal momento che nessun cavo di alimentazione viene utilizzato nel convertitore.

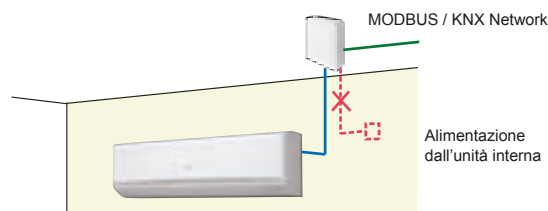

Caratteristiche tecniche

Modello		UTY-VMSX		UTY-VKSX	
Alimentazione		AC220/240V 50/60Hz AC208/230V 60Hz		AC220/240V 50/60Hz AC208/230V 60Hz	
Assorbimento		W		Max. 1.2	
Temperatura	Operative / Stoccaggio	°C (°F)	0~46(32~114) / -10~60(14~140)	°C (°F)	0~46(32~114) / -10~60(14~140)
Umidità	Operative / Stoccaggio	%	0~95 / 0~95	%	0~95 / 0~95
Dimensioni (A x L x P)		mm	43 x 117 x 140	mm	43 x 117 x 140
Peso		g	200(7)	g	200(7)
Massimo numero di unità interne collegabili per 1 MODBUS / KNX			1		1

ACCESSORI PER SPLIT & MULTISPLIT

Modulo WI-FI: UTY-TFSXH3, UTY-TFSXJ3



UTY-TFSXJ3
(connettore cablo)



UTY-TFSXH3
(innesto USB)

AIRSTAGE Mobile è un'applicazione che consente di gestire i climatizzatori Fujitsu con un dispositivo mobile da qualsiasi luogo.

- Massimo 5 account per 1 unità interna
- Visualizzazione della temperatura interna ed esterna
- Può essere utilizzato per unità interne monosplit o multisplit
- Non è richiesta alcuna alimentazione esterna separata

N. massimo
unità interne
controllabili

1

Semplice da utilizzare

Goditi la comodità di gestire i climatizzatori tramite uno smartphone, sempre e ovunque



Immagine*



Privati



Attività commerciali



Aziende

ER SPLIT & MULTISPLIT

Funzioni principali

- Accensione e spegnimento delle unità
- Scelta della modalità di funzionamento
- Impostazione velocità ventilatore
- Regolazione posizione alette
- Controllo della temperatura
- Timer settimanale
- Visualizzazione della temperatura interna
- Visualizzazione della temperatura esterna
- Visualizzazione degli errori



AIRSTAGE
Mobile

* Le informazioni visualizzate nella schermata variano a seconda del tipo di unità interna

Nuova grafica!

Grafica ottimizzata per raggiungere la più elevata semplicità di utilizzo.

Interfaccia utente chiara ed intuitiva che permette una gestione agevole anche delle programmazioni.



Cambio modalità



Cambio velocità
ventilatore



Timer settimanale

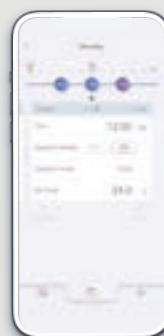

Caratteristiche: AIRSTAGE Mobile

Funzionamento centralizzato per una gestione remota flessibile di tutti i climatizzatori (fino a 50 unità interne)

AIRSTAGE Mobile è ideale per un'ampia gamma di applicazioni, dai grandi edifici residenziali/commerciali ai piccoli edifici come uffici, negozi e singole abitazioni. Chiunque disponga di uno smartphone e di un modulo WiFi può facilmente gestire il sistema.

Aumentato il numero di account

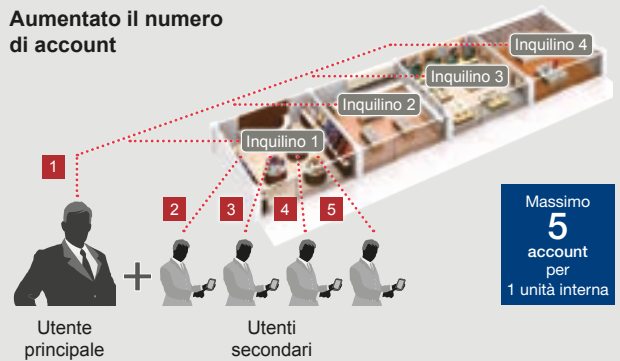

Gestione dei gruppi

Più climatizzatori possono essere combinati in un unico gruppo per il funzionamento centralizzato. Si possono anche organizzare più gruppi contemporaneamente (fino a 25). Il raggruppamento dei climatizzatori per edificio, piano o stanza, consente agli utenti di monitorarne facilmente lo stato di funzionamento e di gestirli rapidamente.



Aziona il climatizzatore e controlla il suo stato di funzionamento semplicemente parlandogli

Il collegamento con un assistente vocale "Google Home" o "Amazon Alexa" consente all'utente di azionare il climatizzatore e verificarne lo stato di funzionamento attraverso dei semplici comandi vocali.

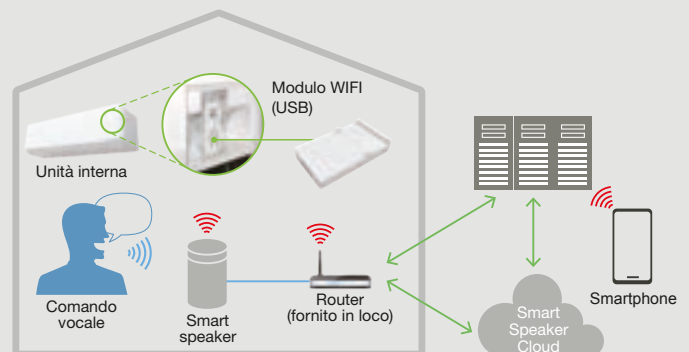

Specifiche

Modello	UTY-TFSXJ3 (CN connector type)	UTY-TFSXH3
Dimensioni (A x L x P) (mm)	71 x 38 x 15	56.7 x 34 x 9.72
Peso (g)	35	30

AIRSTAGE Service Monitor Tool: UTY-ASSXZ1

Migliore efficienza operativa

AIRSTAGE Service Monitor Tool può diagnosticare la causa dell'errore per un'ampia gamma di prodotti.

Rende più rapide le attività di manutenzione o assistenza e può anche ridurre il numero di interventi e i costi di manutenzione.



*I valori mostrati nelle immagini sono esempi.

Comunicazione Bluetooth

AIRSTAGE Service Monitor Tool può effettuare diagnosi tramite dispositivo smart*1 riducendo i tempi di lavoro rispetto alla diagnosi tramite PC.

L'assenza della necessità di collegare un PC rende la diagnosi più semplice anche in spazi ristretti.

È necessario installare l'app "AIRSTAGE Service Monitor Tool" sul dispositivo smart.

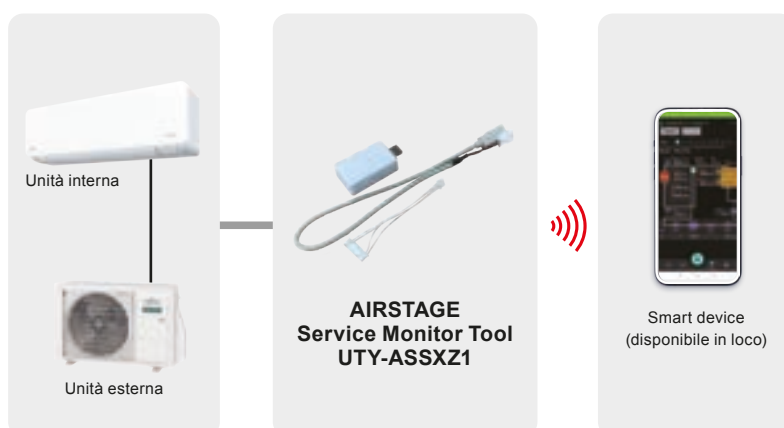

Design compatto e leggero

Questo modello è facile da trasportare grazie al design compatto e leggero. Il personale di servizio può raggiungere il sito di manutenzione con un bagaglio ridotto.



AIRSTAGE Service Monitor Tool: UTY-ASSXZ1

Applicazione dal design semplice

Il design elegante rende l'applicazione facile da utilizzare per tutti.



AIRSTAGE Service Monitor Tool

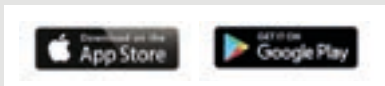

Visualizzazione del diagramma del ciclo frigorifero

Lo stato di funzionamento può essere visualizzato con un diagramma semplice e chiaro² sul dispositivo smart. Ciò riduce il tempo necessario per la diagnosi e la rende più semplice. Può integrare un'esperienza approfondita e conoscenze avanzate del ciclo frigorifero. Questo riduce il tempo di formazione del personale di servizio.

² Sono disponibili elenchi e grafici



*I valori mostrati nelle immagini sono esempi.

Specifiche









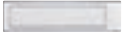

	UTY-ASSXZ1
Dimensioni (A x L x P) (mm)	20 x 35 x 60 (adattatore)
Cavo di comunicazione (cm)	60
Peso (g)	25 (adattatore)
Metodo di comunicazione	Bluetooth 5.3
Massima distanza per la comunicazione (m)	10 ³
Device compatibili	Android 8.0, iOS17 o versioni successive

³ Dipende dalle condizioni

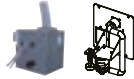
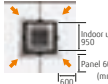
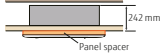
Lista delle funzioni

		UTY-ASSXZ1	
			
Specifiche del prodotto	Installazione	Scheda elettronica unità esterna	
	Comunicazione	Bluetooth	
Prodotti supportati	Split	•	
	Multi-split	•	
	ATW	•	
	VRF	–	
Funzioni	Identificazione del prodotto	•	
	Distinzione del tipo di segnale	•	
	Visualizzazione dello stato operativo	Elenco	•
		Grafico	•
		Diagramma del ciclo frigorifero	•
		New Registrosioni della cronologia di funzionamento	•
	Aggiornamento del firmware	•	
Monitoraggio dello stato dell'adattatore	•		
Importazione ed esportazione dei dati storici	•		

ACCESSORI PER SPLIT & MULTISPLIT

		UNITÀ INTERNA			
		Parete		Cassette	
Modelli		ASEH 07/09/12/14 KJCAL/CALB ASEH 07/09/12/14 KMCG ASEH 09/12 KLTBL ASEH 18/24 KMTGL ASEH 18/24 KLCBL ASEH 07/09/12 KNCA	ASEH 30/36 KMTB	AUXG 09/12/14/ 18/24 KVLA	AUXG 18/24/ 30/36/45/54 KRLB
Sensore presenza					● UTY-SHZXC
Sonda ambientata remota					
Gruppo alette					
Filtro a lunga durata					
Flangia					
Pompa per condensa					
Pannello di copertura					● UTG-AKXA-W
Tamponamento					● UTG-BKXA-W
Kita aria di rinnovo	 Per cassette Per cassette compatte			● UTZ-VXAA	● UTZ-VXRA
Tamponamento alette	 Per cassette compatte  Per cassette			● UTR-YDZB	● UTR-YDZK
Isolamento supplementare				● UTZ-KXGC	● UTZ-KXRA
Filtro agli ioni d'argento		● UTR-FA16-5	● UTR-FA13-3	● UTD-HFAA	● UTD-HFRA

Canalizzabili			Soffitto	Multisplit	
Canalizzabili			Soffitto	Cassette	Canalizzabili
ARXG 09/12/14/18 KLLAP	ARXH 22/24/30 36/45/54 KMTAP	ARXG 45/54 KHTB	ABYG 18/24/30/36/45/54 KRTA	AUYG 07 KVLA	ARYG 07 KLLAP
● UTY-XSZXZ1	● UTY-XSZXZ1	● UTY-XSZXZ1			● UTY-XSZXZ1
● UTD-GXTA-W (09/12/14) UTD-GXTB-W (18)	● UTD-LFDB (22/24) UTD-LFDA (30/36/45/54)				● UTD-GXTA-W (07/09/12/14) UTD-GXTB-W (18)
		● UTD-LF60KA (45/54)			
			● UTR-DPB24T		
				● UTZ-VXAA	
				● UTR-YDZB	
				● UTZ-KXGC	
● UTD-HFTA (09/12/14) UTD-HFTB (18)	● UTD-HFNB (22/24) UTD-HFNA (30/36/45/54)	● UTD-HFKB		● UTD-HFAA	● UTD-HFTA



Pompe di calore Waterstage Fujitsu



POMPE DI CALORE WATERSTAGE FUJITSU SPLIT E SPLIT CON ACS INTEGRATO



WATERSTAGE

Vantaggi	128
Tecnologia	130
Lineup dei modelli	132
Caratteristiche	134
Esempi di impianto	138

POMPE DI CALORE SPLIT

Serie High Power	140
Serie Comfort R32	142

POMPE DI CALORE SPLIT ACS INTEGRATO

Serie Comfort R32	144
Serie Super High Power	146

Accessori	148
-----------	-----

RISCALDAMENTO PER AMBIENTI RESIDENZIALI

Ampia gamma di Pompe di Calore per la climatizzazione di locali residenziali e commerciali nelle molteplici soluzioni.

Diversi modelli per soddisfare le più particolari esigenze a partire dalla serie Compatta per arrivare ai sistemi High Power.

Acqua in uscita ad alta temperatura

Acqua in uscita a 60°C con temperature esterne fino a -20°C senza l'impiego di resistenze elettriche per i modelli High Power

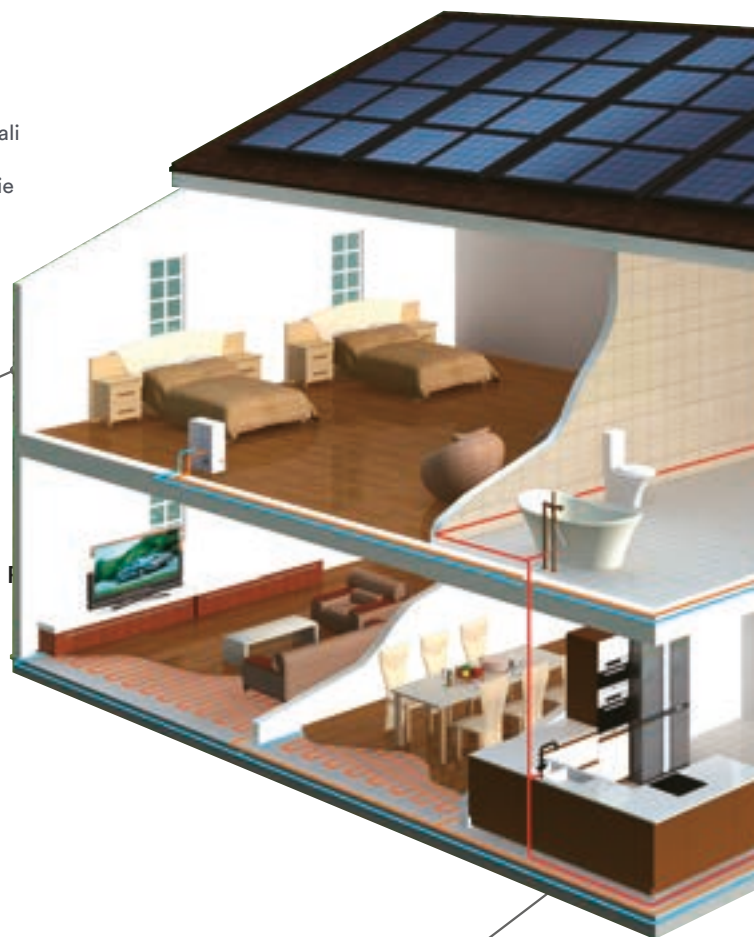

+ Bollitore

Il bollitore (opzionale) può essere usato per fornire acqua calda collegandolo al sistema Pompe di calore

+ Caldaia

Il sistema Pompe di calore può essere abbinato anche a caldaia esistenti, che supportano la pdc in riscaldamento alle bassissime temperature esterne

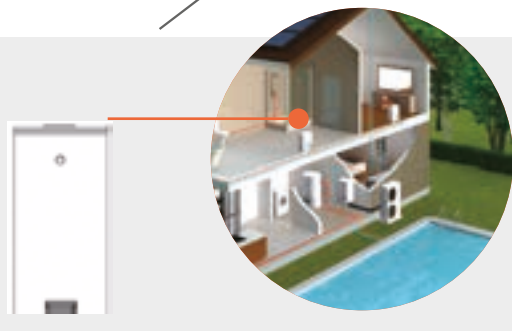

Impianti a bassa temperatura

In un impianto a bassa temperatura la caldaia esistente può essere sostituito facilmente dalla pompa di calore. Per potenze superiori a quelle disponibili delle singole pdc è possibile utilizzare più unità in cascata.

Collegato al solare

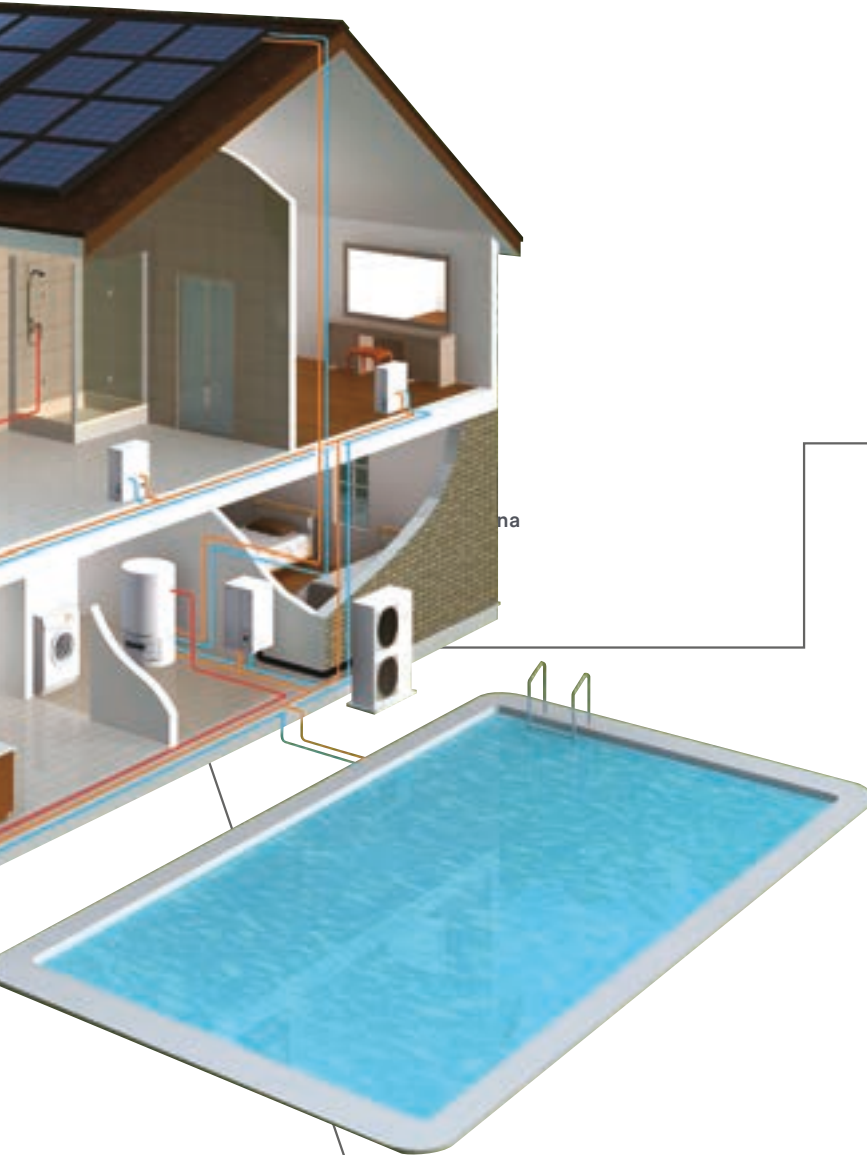

Il sistema Pompa di calore con ACS integrato permette una riduzione degli spazi

La pompa di calore con ACS integrato permette di risparmiare lo spazio



Funzione di sicurezza

Funzione anti-legionella

Possibili infezioni da legionellosi vengono evitate nell'accumulo ACS e l'acqua calda sanitaria viene fornita in ogni momento.



Accumulo ACS da 190l

Funzione antigelo

Per impedire il congelamento dell'acqua nel circuito la circolazione dell'acqua e il compressore sono in funzione anche con basse temperature esterne.

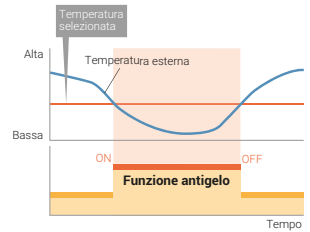

Riscaldamento e ACS

Pompe di calore tipo Split System

La pompa di calore Split permette una facile e versatile installazione dell'unità esterna e dell'unità interna. Ulteriore vantaggio dell'installazione dell'unità idraulica all'interno di una casa è il superamento del problema del congelamento dell'acqua.



Serie Super High Power
Monofase: 16 kW
Trifase: 15/17 kW



Acqua in uscita ad alta temperatura

L'acqua in uscita ad alta temperatura fino a 60° C viene mantenuta anche quando la temperatura esterna è scesa a -20° C e senza l'utilizzo di resistenze d'appoggio.



PRINCIPALI TECNOLOGIE

Alta efficienza

Unità Esterna

Compressore Twin Rotary con porta di iniezione controllo lineare

Il compressore mediante processo d'iniezione controllata di tipo lineare durante la compressione permette una temperatura di condensazione alta senza surriscaldamento della temperatura del gas di scarico. Pertanto, la temperatura di condensazione aumenta ed è superiore rispetto ad un circuito normale con la conseguenza di ottenere una temperatura dell'acqua calda superiore.

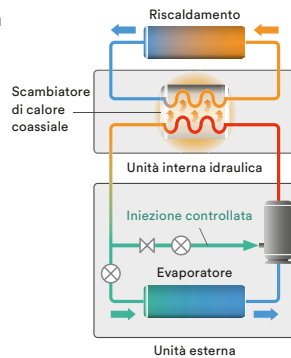
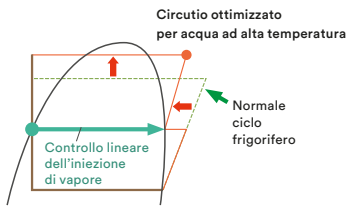

Controllo preciso della temperature tramite tecnologia DC inverter

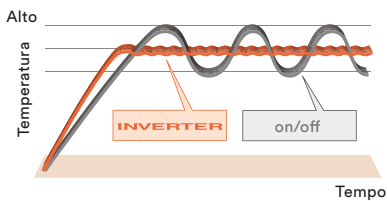

Unità interna Idronica

Pompa di circolazione in classe A ++

Pompa di circolazione ad alta efficienza con possibilità di regolazione della portata o della pressione costante.



Scambiatore ad alta affidabilità

- Protezione dalla corrosione
- Nessuna regolazione della portata necessaria
- Nessuna protezione anticongelamento necessaria

Accumulo inerziale in acciaio inossidabile

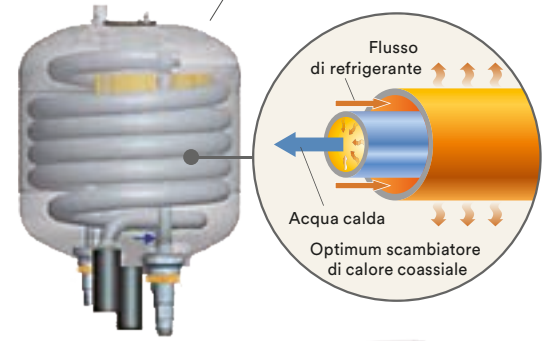

Presenza di controllo dell'iniezione lineare



Standard di efficienza energetica

Etichette dei prodotti

Prodotti per il riscaldamento d'ambiente

Sigla modello del prodotto

Brand del prodotto

Funzione di riscaldamento d'ambiente

Scala di classe energetica da A+++ (massima efficienza) a G (minima efficienza)

Classe energetica in temperature operative basse

Classe energetica in temperature operative medie

Mappe della temperatura in Europa con tre zone climatiche e la potenza termica nominale di ciascuna

Livello di potenza sonora esterno e (se pertinente) interno

Anno di emissione dell'etichetta

Numero di regolamento UE

Prodotti misti (riscaldamento + ACS)

Funzione di riscaldamento dell'acqua

Scala di classe energetica, da A+ (massima efficienza) a G (minima efficienza) per il riscaldamento dell'acqua

Simbolo opzionale per i prodotti che possono funzionare in determinati periodi

Ecodesign: Regolamento 813/2013 lotto 1

La nuova direttiva Ecodesign definisce un quadro normativo per migliorare le prestazioni ambientali dei prodotti legati all'energia (ErP) attraverso la progettazione.

Dal 26 settembre 2015 la direttiva sulla progettazione ecocompatibile si applicherà agli apparecchi per il riscaldamento d'ambiente (comprese le pompe di calore e le caldaie a combustibile fossile), i sistemi di riscaldamento misti (sia per il riscaldamento d'ambiente che dell'acqua), gli scaldacqua e i serbatoi di stoccaggio dell'acqua. Tutti questi prodotti dovranno soddisfare i requisiti minimi di efficienza energetica * 1 e rispettare i livelli di potenza sonora.

*L'efficienza energetica è rappresentata dall'efficienza energetica stagionale del riscaldamento d'ambiente (η_s).

Etichettatura energetica (UE) n.811/213

La nuova etichettatura è pensata per fornire ai consumatori informazioni sull'efficienza energetica e mettere a confronto sistemi di riscaldamento diversi.

Su ogni etichetta devono essere indicati il modello dell'apparecchiatura, la classe di efficienza energetica, i livelli di potenza sonora e la potenza termica. Per i generatori di calore, la scala va da A+++ a D. Esistono due modelli di etichetta, per apparecchi di riscaldamento d'ambiente e apparecchi misti.

Etichetta di qualità EHPA



WATERSTAGE*2 di Fujitsu ha ottenuto l'Etichetta di qualità EHPA*3 superando i test previsti dalle norme internazionali EN14511 ed EN17025. L'Etichetta di qualità EHPA** garantisce al consumatore

finale la qualità della pompa di calore commercializzata.

*2 Solo High Power Trifase

*3 Per verificare la validità dell'etichetta: www.ehpa.org/quality/quality-label/

Etichetta SG-Ready



SG-Ready è lo standard definito dal BWP*4 per l'integrazione del dispositivo in una rete intelligente. Le pompe di calore provviste di Etichetta

SG-Ready sono in grado di ricevere segnali dalla rete elettrica (ed anche da sistemi PV) sull'energia (eolica, solare o idrica) disponibile (rinnovabile inutilizzata). Fujitsu offre la compatibilità SG-Ready per tutte le nuove serie di pompe di calore.

*4 Associazione tedesca per le pompe di calore

La certificazione HP Keymark del CEN



La certificazione HP Keymark del CEN (European Committee for standardization) HP KEYMARK è una certificazione completa a supporto della qualità delle pompe di calore nel mercato europeo. HP KEYMARK è un marchio europeo di certificazione, volontario e indipendente, (certificazione ISO tipo 5) per tutte le pompe di calore, le pompe di calore miste e gli scaldacqua (come previsto da Ecodesign, Regolamento UE 813/2013 e 814/2013) WATERSTAGE*5 di Fujitsu ha ottenuto il KEYMARK*6

*5: Solo il modello Comfort R32



*6: Verificare la validità del marchio su: www.heatpumpkeymark.com/about/







Riscaldamento d'ambiente stagionale

Classe di efficienza energetica

Tranne Pompe di Calore a bassa temperatura 55°C	Pompe di Calore a bassa temperatura 35°C
$\eta_s \geq 150$	$\eta_s \geq 175$
$125 \leq \eta_s < 150$	$150 \leq \eta_s < 175$
$98 \leq \eta_s < 125$	$123 \leq \eta_s < 150$
$90 \leq \eta_s < 98$	$115 \leq \eta_s < 123$
$82 \leq \eta_s < 90$	$107 \leq \eta_s < 115$
$75 \leq \eta_s < 82$	$100 \leq \eta_s < 107$
$36 \leq \eta_s < 75$	$61 \leq \eta_s < 100$
$34 \leq \eta_s < 36$	$59 \leq \eta_s < 61$
$30 \leq \eta_s < 34$	$55 \leq \eta_s < 59$
$\eta_s < 30$	$\eta_s < 55$

SPLIT/SPLIT CON ACS INTEGRATO

POTENZA (kW)		5	6	8	10
Split	Serie High Power Unità interna/Unità esterna				
	Serie Comfort Unità interna/Unità esterna 	<p>WATERSTAGE 5</p>  <p>WSYA050ML3 / WOYA060KLT MONOFASE</p>	<p>WATERSTAGE 6</p>  <p>WSYA080ML3 / WOYA060KLT MONOFASE</p>	<p>WATERSTAGE 8</p>  <p>WSYA080ML3 / WOYA080KLT MONOFASE</p>	<p>WATERSTAGE 10</p>  <p>WSYA100ML3 / WOYA100KLT MONOFASE</p>
Split con ACS integrato	Serie Comfort Unità interna/Unità esterna 	<p>WATERSTAGE 5 ACS INTEGRATO</p>  <p>WGYA050ML3 / WOYA060KLT MONOFASE</p>	<p>WATERSTAGE 6 ACS INTEGRATO</p>  <p>WGYA080ML3 / WOYA060KLT MONOFASE</p>	<p>WATERSTAGE 8 ACS INTEGRATO</p>  <p>WGYA080ML3 / WOYA080KLT MONOFASE</p>	<p>WATERSTAGE 10 ACS INTEGRATO</p>  <p>WGYA100ML3 / WOYA100KLT MONOFASE</p>
	Serie Super High Power				

	11	14	15	16	17
	<p>WATERSTAGE 11</p>  <p>WSYG140DG6 / WOYG112LHT MONOFASE</p>	<p>WATERSTAGE 14</p>  <p>WSYG140DG6 / WOYG140LCTA MONOFASE</p>		<p>WATERSTAGE 16</p>  <p>WSYK160DG9 / WOYK160LCTA TRIFASE</p>	
			<p>WATERSTAGE 15 ACS INTEGRATO</p>  <p>WGYK170DJ9 / WOYK150LJL TRIFASE</p>	<p>WATERSTAGE 16 ACS INTEGRATO</p>  <p>WGYG160DJ6 / WOYG160LJL MONOFASE</p>	<p>WATERSTAGE 17 ACS INTEGRATO</p>  <p>WGYK170DJ9 / WOYK170LJL TRIFASE</p>

Pompe di calore

Pompa di calore Split Serie High power/Serie Comfort R32



Serie High Power

Unità interna: WSYG140DG6 (monofase) - WSYK160DG9 (trifase)
Unità esterna: WOYG112LHT/WOYG140LCTA (monofase)
WOYK160LCTA (trifase)



Unità interna
Monofase/
Trifase

Unità esterna
Monofase
11/14 kW

Trifase
16 kW

Serie Comfort



Unità interna: WSYA050ML3/WSYA080ML3/WSYA100ML3
Unità esterna: WOYA060KLT/WOYA080KLT/WOYA100KLT



Unità interna

Unità esterna
5/6 kW

8 kW

10 kW

Pompa di calore Split con ACS integrato Serie Super High power/Serie Comfort R32

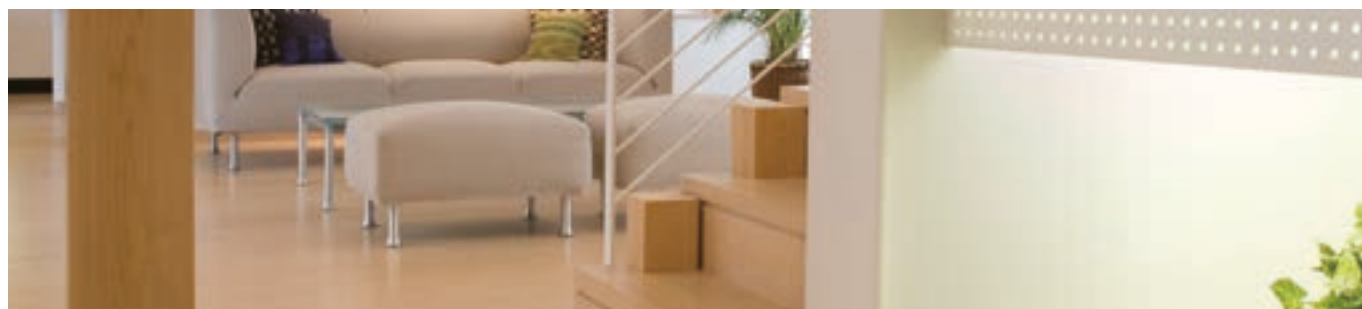

Serie Super High power

Unità interna: WGYG160DJ6 (monofase) - WGYK170DJ9 (trifase)
Unità esterna: WOYG160LJL (monofase)
WOYK150LJL/WOYK170LJL (trifase)



Unità interna
Monofase/
Trifase

Unità esterna
Monofase
16 kW

Trifase
15-17 kW

Serie Comfort



Unità interna: WGYA050ML3/WGYA080ML3/WGYA100ML3
Unità esterna: WOYA060KLT/WOYA080KLT/WOYA100KLT



Unità interna

Unità esterna
5/6 kW

8 kW

10 kW

Acqua in uscita ad alta temperatura

Serie High Power: Acqua calda in uscita a 60°C con temperature esterne fino a -20°C senza l'impiego di resistenze elettriche.

Con una temperature esterna di -20°C Acqua calda a 60°C

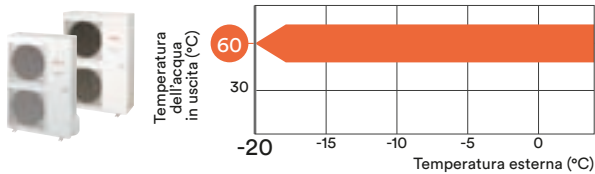

Serie Comfort R32: La temperatura massima dell'acqua in uscita è di 55°C senza esistenze elettriche. La temperatura dell'acqua calda viene mantenuta anche con una temperatura esterna di -10°C.

Con una temperature esterna di -10°C Acqua calda a 55°C

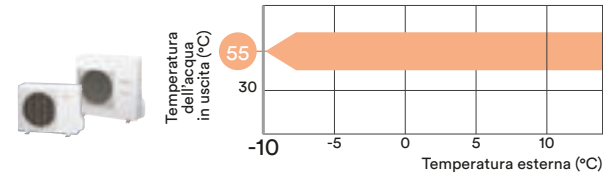

COP elevato

Le pompe di calore aria-acqua sono più efficienti e hanno un maggior risparmio energetico rispetto ai sistemi di riscaldamento tradizionali.



Condizioni: Temp. esterna 7°C Temp. di riscaldamento 35°C.

2 ZONE CONTROLLATE SPERATAMENTE

2 zone per il controllo del pavimento radiante oppure 1 zona per il pavimento radiante + 1 zona per radiatore, etc...

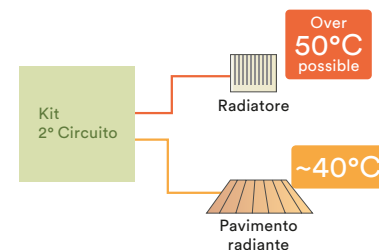

Controllo automatico della curva di riscaldamento

Controllo automatico della temperatura in funzione della curva di riscaldamento (dipende dal mezzo di riscaldamento e dalla temperatura esterna)

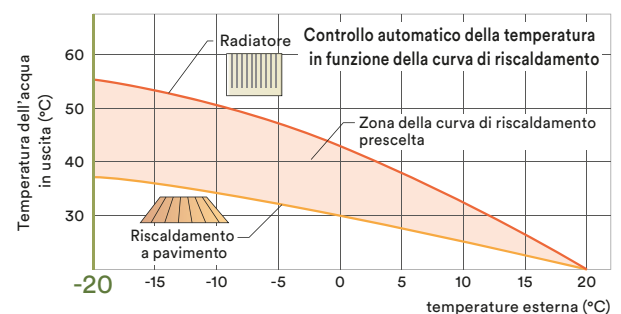

Funzionamento in emergenza

Il Sistema è in grado di continuare a fornire acqua calda in caso di emergenza mediante il riscaldatore o la caldaia, anche nel caso di guasto.

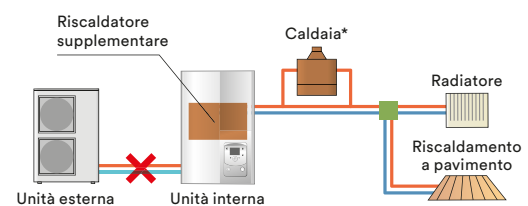

*Con caldaia aggiuntiva collegata

Controllo intelligente



Navigazione e impostazioni

- Selezione menù riscaldamento
- Programmazione Timer

Funzionamento automatico curva riscaldamento

Controllo automatico della curva riscaldamento in funzione della temperatura esterna e della temperatura ambiente impostata. La curva può essere facilmente modificata se troppo caldo o troppo freddo.

Ampio display LCD

- Visualizzazione dello stato di funzionamento
- Visualizzazione degli errori
- Testo semplificato

Semplice impostazione del Timer

- È possibile modificare la modalità di riscaldamento in funzione dell'orario

Modalità riscaldamento



Modalità automatica

Commutazione automatica tra modalità Comfort/Risparmio in base alla temperatura esterna



Modalità risparmio

Temperatura ridotta costantemente



Modalità comfort

Temperatura comfort costante



Modalità protezione

Modalità stand-by con protezione antigelo

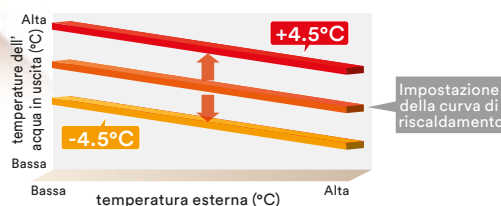

Timer programmabile

- L'impostazione del timer è facilmente regolabile.
- È possibile modificare la modalità di riscaldamento in funzione dell'orario.

Impostazione del timer giornaliero/settimanale

- È possibile impostare il timer giornaliero/settimanale fino a 3 volte al giorno
- Consente un'impostazione diversa per ciascun giorno della settimana

Impostazione timer giornaliero/settimanale

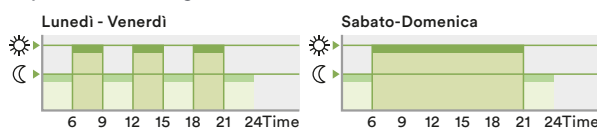

Impostazione del timer vacanza

- Il timer vacanza può essere impostato fino a 8 periodi
- Se vi assentate per lunghi periodi durante l'inverno si può evitare il congelamento dei locali

Impostazione timer vacanza

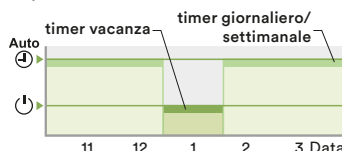

Controllo a distanza-estensione

Sono disponibili diversi comandi a distanza. È disponibile anche il comando via Internet. C'è una soluzione per ogni stile di vita

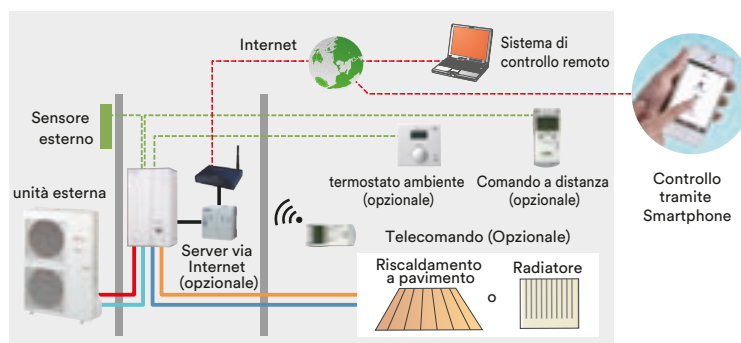

Le caratteristiche tecniche sono soggette a variazioni senza obbligo di preavviso.

Spazi d'installazione

Installazione delle macchine

Unità interna idronica

- L'unità interna idronica può essere installata a parete
- Peso < 65 kg (incluso il contenuto d'acqua)
- Gli spazi minimi per la manutenzione dovrebbero essere rispettati

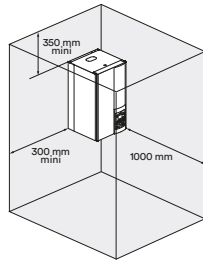

Unità interna idronica con ACS integrato

- Installazione a pavimento
- Peso 366 kg (incluso il contenuto d'acqua)
- Gli spazi minimi per la manutenzione dovrebbero essere rispettati

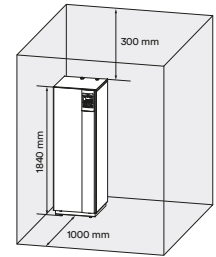

Tubazioni e collegamenti elettrici

Modello Split

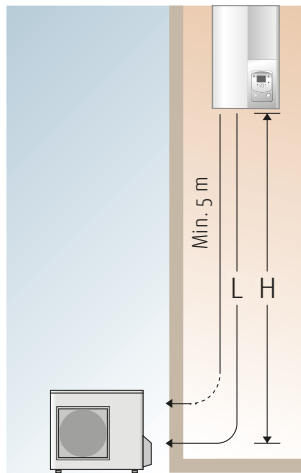

Serie	Potenza (kW)	H (m)	L (m)
Comfort 	5	±20	3-30
	6		
	8		
	10		
High power	11	±15	5-20
	14		
	16		

Collegamento elettrico

Split

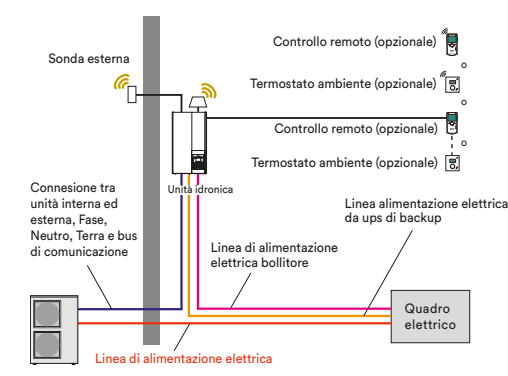

Split con ACS integrato

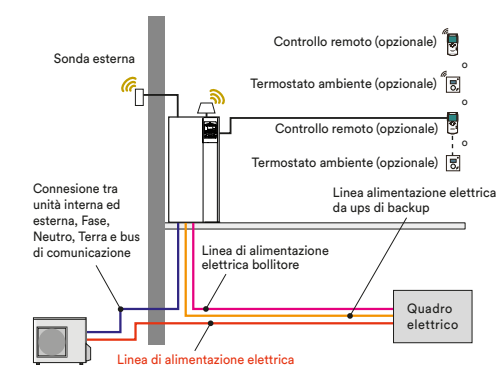

Pompe di calore

Esempi di impianto

Esempi di impianto per pompe di calore Split

Riscaldamento simultaneo a due Sistemi (controllo individuale)

Riscaldamento a pavimento + Radiatore

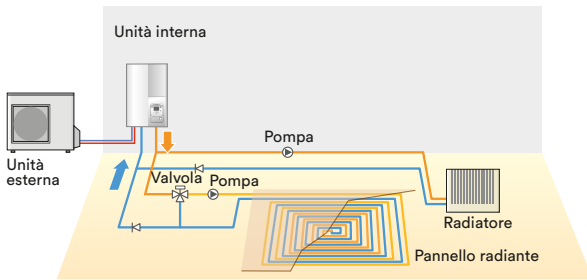

3 modalità di distribuzione del calore

Riscaldamento a pavimento + Radiatore + Acqua Calda Sanitaria

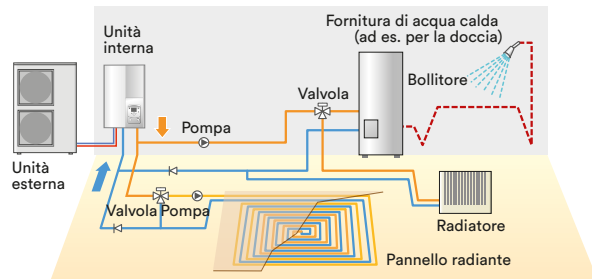

Caldaia collegata al riscaldamento (Caldaia + Riscaldamento)

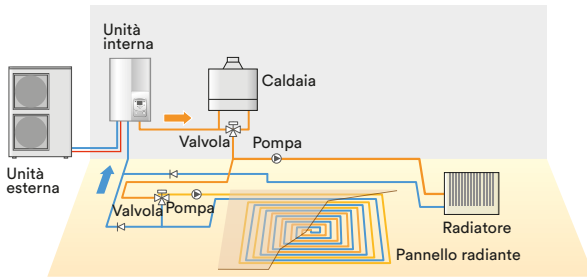

Esempi di impianto in cascata per pompe di calore Split

Riscaldamento simultaneo a due Sistemi (controllo individuale)

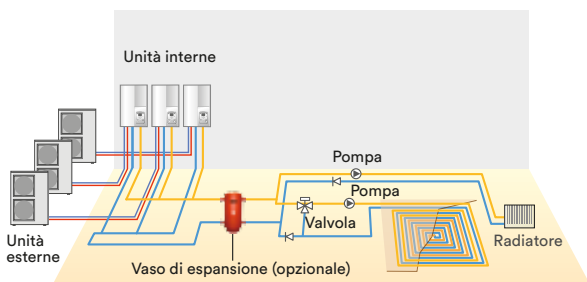

Riscaldamento e Acqua Calda Sanitaria simultaneo a 2 sistemi (tipo A)

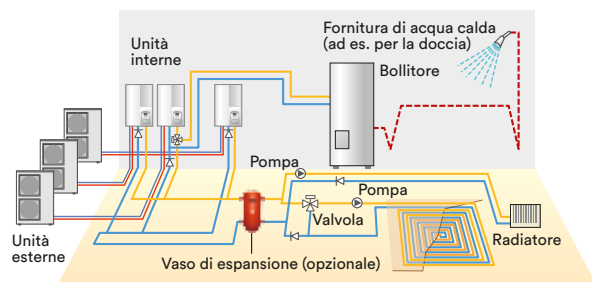

Caldaia collegata al riscaldamento (Caldaia + riscaldamento)

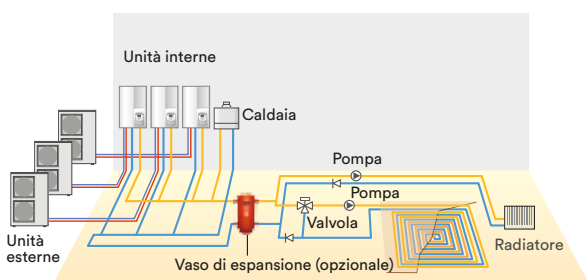

Riscaldamento e Acqua Calda Sanitaria simultaneo a 2 sistemi (tipo B)

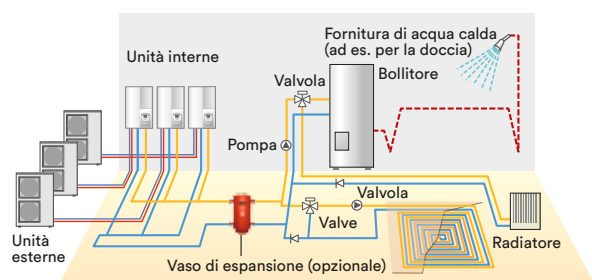

Esempi di impianto per pompe di calore Split con ACS integrato

Riscaldamento singolo circuito + ACS

Radiatore + ACS

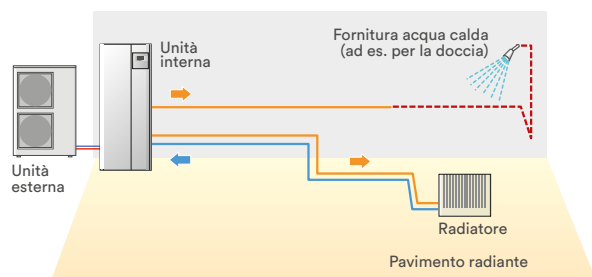

Collegamento ad un bollitore per riscaldamento + ACS

Radiatore + Pavimento radiante + ACS

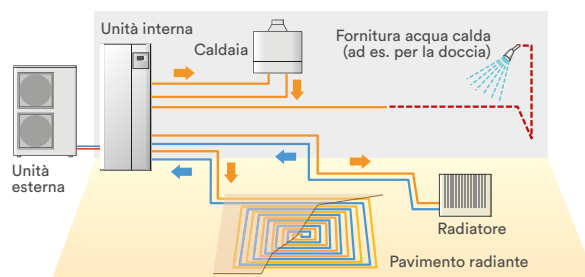

Riscaldamento simultaneo a 2 sistemi (controllo individuale) + ACS

Radiatore + Pavimento radiante + ACS

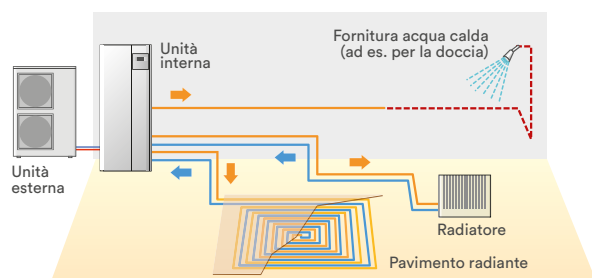

Pompa di calore Split Serie High Power



Alta temperatura dell'acqua in uscita

L'elevata temperatura dell'acqua in uscita di 60°C viene mantenuta anche quando la temperatura esterna scende a -20°C senza l'utilizzo di riscaldatori ausiliari.

* Se si desidera aumentare la temperatura dell'acqua calda, il riscaldatore elettrico di riserva può essere utilizzato per il funzionamento ausiliario.



COP elevato

Le pompe di calore aria-acqua Waterstage funzionano in modo molto più efficiente e risparmiano energia rispetto a sistemi di riscaldamento tradizionali.

Efficienza energetica stagionale del riscaldamento d'ambiente (η_s)

Condizioni: Temp. Esterna 7°C Temp. Di riscaldamento 35°C

Classe di efficienza energetica



*Applicazione della temperatura: Temp. di riscaldamento. 35°C.

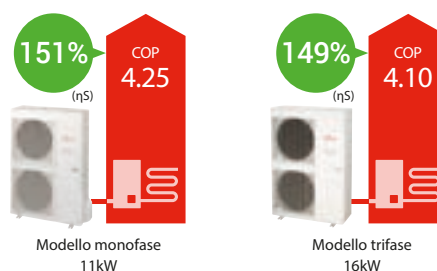

Split (serie High Power) Caratteristiche tecniche

R410A

INVERTER

Codice	Unità interna	Unità esterna	3IVF8014 WSYG140DG6 WOYG112LHT	3IVF8015 WSYG140DG6 WOYG140LCTA	3IVF8016(T) WSYK160DG9 WOYK160LCTA
Modello			11	14	16
Gamma					
7°C/35°C *1	Potenza riscaldamento	kW	10.80	13.50	15.17
	Potenza assorbita		2.54	3.23	3.70
	COP		4.25	4.18	4.10
2°C/35°C *1	Potenza riscaldamento	kW	10.77	12.00	13.50
	Potenza assorbita		3.44	3.87	4.34
	COP		3.13	3.10	3.11
-7°C/35°C *1	Potenza riscaldamento	kW	10.38	11.54	13.50
	Potenza assorbita		4.32	5.08	5.40
	COP		2.40	2.27	2.50
Caratteristiche *2					
Temperatura di mandata		°C	55	35	55
Classe energetica			A+	A++	A+
Potenza termica nominale		kW	9	11	13
Efficienza energetica stagionale in riscaldamento		%	112	151	113
Consumo energetico annuo		kWh	6704	6062	8041
					6824
					9062
					7408
Livello di potenza sonora	Unità interna		46	46	46
	Unità esterna		68	69	71
Caratteristiche Unità interna					
Alimentazione			1 Ø 230 V 50 Hz		3 N 400 V 50 Hz
Dimensioni A x L x P		mm	800 x 450 x 457		
Peso (netto)		kg	42		
Portata acqua	Min/Max	L/min	19.5/39.0	24.4/48.7	27.4/54.8
Contenuto d'acqua		L	16		
Vaso di espansione		L	8		
Temperatura di mandata acqua	Max	°C	60		
Connessioni idrauliche	Mandata / Ritorno	mm	Ø 25.4/Ø 25.4		
Resistenze elettriche	Capacity	kW	6.0 (3.0kWx2pcs.)		9.0 (3.0kWx3pcs.)
Caratteristiche Unità esterna					
Alimentazione			1 Ø 230 V 50 Hz		3 N 400 V 50 Hz
Corrente nominale	Max	A	22.0	25.0	10.5
Dimensioni A x L x P		mm	1290 x 900 x 330		
Peso (netto)		kg	92		
Refrigerante	Tipo		R410A (2088)		
	Carica	kg	2.50		
Carica di refrigerante aggiuntiva		g/m	50		
Collegamento frigorifero	Diametro	Liquido	Ø 9.52		
	Lunghezza	Gas	Ø 15.88		
	Lunghezza (Pre-carica)	Min/Max	5/20		
	Dislivello	Max	15		
Campo applicazione aria esterna	Riscaldamento	°C	-25 to 35		

*1: I valori di potenza erogata, assorbita ed efficienza sono basati sul test della norma EN14511. Viene visualizzata la temperatura esterna / temperatura di mandata per un salto termico di 5 ° C. Le condizioni ambientali e operative e unità di controllo possono causare disparità tra i valori determinati nella pratica e questi valori

*2: Tutte le informazioni ErP possono essere scaricate da www.fujitsu-general.com/global/support/downloads/search/

Dimensioni (Serie High power)

Unità esterna:
WOYG112LHT/WOYG140LCTA

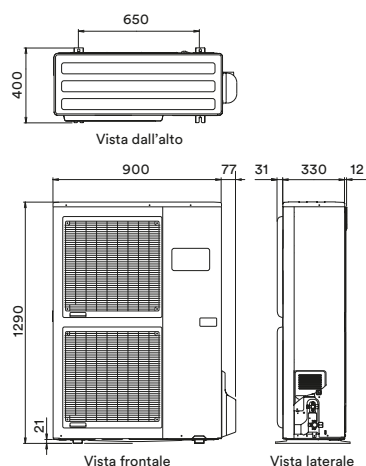

Unità esterna:
WOYK160LCTA

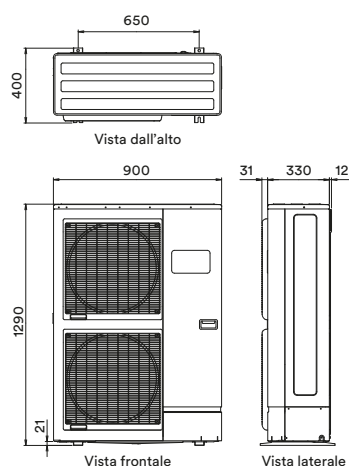

Unità interna:
WSYG140DG6/WSYK160DG9

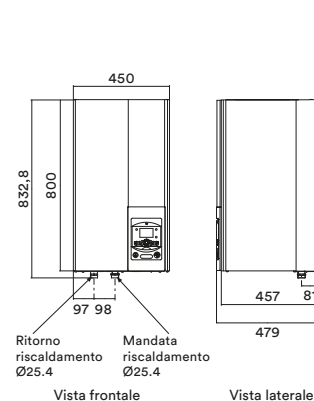



Pompa di calore Split Serie Comfort R32



Alta temperatura dell'acqua in uscita

La temperatura massima dell'acqua in uscita è di 55 °C senza un riscaldatore elettrico di riserva.
La temperatura della fornitura di acqua calda può essere mantenuta anche a -10 °C di temperatura esterna.

* Se si desidera aumentare la temperatura dell'acqua calda, il riscaldatore elettrico di riserva può essere utilizzato per il funzionamento ausiliario.



COP elevato

Le pompe di calore aria-acqua Waterstage funzionano in modo molto più efficiente e risparmiano energia rispetto a sistemi di riscaldamento tradizionali.

Efficienza energetica stagionale del riscaldamento d'ambiente (η_s)

Condizioni: Temp. Esterna 7°C Temp. Di riscaldamento 35°C

Classe di efficienza energetica



*Applicazione della temperatura: Temp. di riscaldamento. 35°C.

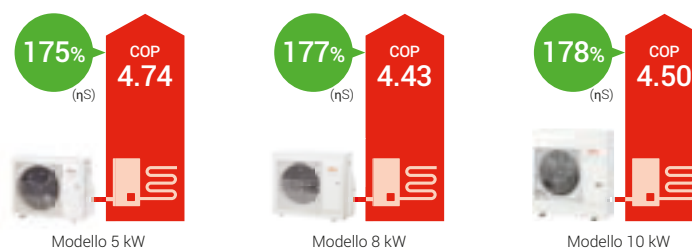

Tecnologia unità esterna

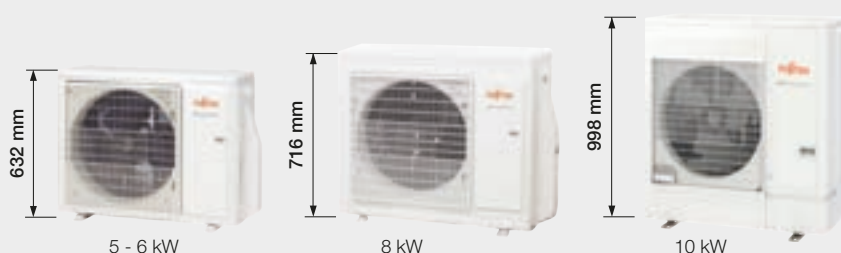

Motore del ventilatore DC
Motore del ventilatore tipo DC assemblato ad un ventilatore per alte prestazioni ed alta efficienza.



Compressore rotativo DC
Compressore tipo Twin Rotary DC ad alta efficienza



Inverter DC
Il controllo della temperatura dell'acqua è garantito dal controllo Inverter DC.

Split (serie Comfort) Caratteristiche tecniche



INVERTER

Codice	Unità interna	Unità esterna	31VF8175 WSYA050ML3 WOYA060KLT	31VF8180 WSYA080ML3 WOYA060KLT	31VF8185 WSYA080ML3 WOYA080KLT	31VF8190 WSYA100ML3 WOYA100KLT
Modello						
Gamma			5	6	8	10
7°C/35°C*1	Potenza riscaldamento	kW	4,50	5,50	7,5	9,5
	Potenza assorbita		0,949	1,18	1,69	2,11
	COP		4,74	4,65	4,43	4,50
2°C/35°C*1	Potenza riscaldamento	kW	4,50	5,30	6,30	9,30
	Potenza assorbita		1,33	1,65	1,96	3,08
	COP		3,39	3,22	3,21	3,02
-7°C/35°C*1	Potenza riscaldamento	kW	4,40	5,0	5,70	8,90
	Potenza assorbita		1,59	1,90	2,13	3,36
	COP		2,76	2,63	2,68	2,65

Caratteristiche *2

Temperatura di mandata	°C	55	35	55	35	55	35	55	35
Classe energetica		A++	A+++	A++	A+++	A++	A+++	A++	A+++
Potenza termica normale	kW	5	5	5	6	6	7	8	9
Efficienza energetica stagionale in riscaldamento	%	125	175	125	175	128	177	130	178
Consumo energetico annuo	kWh	3035	2322	3411	2594	3903	2982	5083	3875
Livello di potenza sonora *3	Unità interna	dB(A)	40	-	40	-	40	-	40
	Unità esterna		57	-	57	-	60	-	62

Caratteristiche Unità interna

Alimentazione			1 Ø 230 V 50 Hz			
Dimensioni A x L x P	mm		847 x 450 x 493			
Peso (netto)	kg		47			
Portata acqua	Min/Max	L/min	7,6/22,0	8,5/22,0	10,0/22,0	13,2/30,0
Contenuto d'acqua		L	16			
Vaso di espansione		L	8			
Temperatura di mandata acqua	Max	°C	55			
Connessioni idrauliche	Mandata / Ritorno	mm	Ø 25,4/Ø 25,4			
Resistenze elettriche	Potenza	kW	3,0			

Caratteristiche Unità esterna

Alimentazione			1 Ø 230 V 50 Hz			
Corrente nominale	Max	A	13,0	13,0	18,0	19,0
Dimensioni A x L x P	mm		632 x 799 x 290	632 x 799 x 290	716 x 820 x 315	998 x 940 x 320
Peso (netto)	kg		39	39	42	62
Refrigerante	Tipo		R32 (675)			
Carica di refrigerante aggiuntiva	Carica	kg	0,97			
		g/m	25			
Collegamento frigorifero	Diametro	Liquido	Ø 6,35			
		Gas	Ø 12,70			
	Lunghezza	Min/Max	3/30			
	Lunghezza (Pre-carica)		15			
Campo applicazione aria esterna	Dislivello	Max	20			
	Riscaldamento	°C	-20 to 35			

*1: I valori di potenza erogata, assorbita ed efficienza sono basati sul test della norma EN14511. Viene visualizzata la temperatura esterna / temperatura di mandata per un salto termico di 5 ° C.

Le condizioni ambientali e operative e unità di controllo possono causare disparità tra i valori determinati nella pratica e questi valori

*2: Tutte le informazioni ErP possono essere scaricate da www.fujitsu-general.com/global/support/downloads/search/

*3: I valori del livello di potenza sonora si basano sui test di EN12102 nelle condizioni di EN14825.

Dimensioni (Serie Comfort)

Unità esterna:
WOYA060KLT

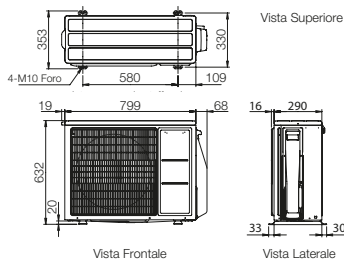

Unità esterna:
WOYA080KLT

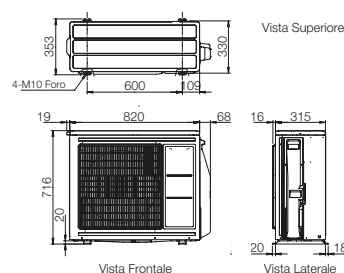

Unità esterna:
WOYA100KLT

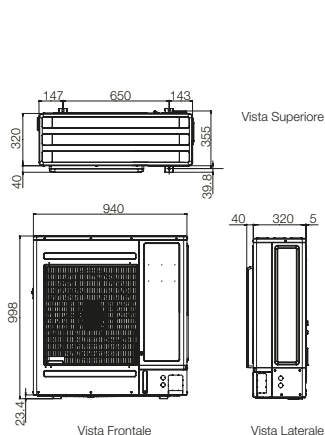

Unità interna:
WSYA050ML3/WSYA080ML3/WSYA100ML3

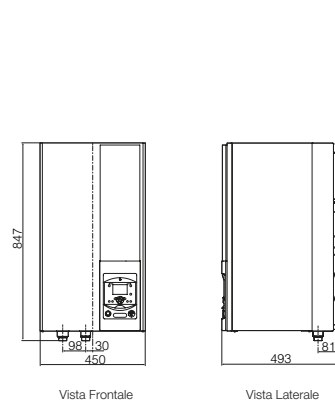



Pompa di calore Split con ACS integrato Serie Comfort R32



Alta temperatura dell'acqua in uscita

La temperatura massima dell'acqua in uscita è di 55 °C senza un riscaldatore elettrico di riserva. La temperatura della fornitura di acqua calda può essere mantenuta anche a -10 °C di temperatura esterna.

* Se si desidera aumentare la temperatura dell'acqua calda, il riscaldatore elettrico di riserva può essere utilizzato per il funzionamento ausiliario.



Serie Comfort R32

COP elevato

Le pompe di calore aria-acqua Waterstage funzionano in modo molto più efficiente e risparmiano energia rispetto ai sistemi di riscaldamento tradizionali.

Classe di efficienza energetica



Efficienza energetica stagionale del riscaldamento d'ambiente (η_s)

Condizioni: Temp. Esterna 7°C Temp. Di riscaldamento 35°C

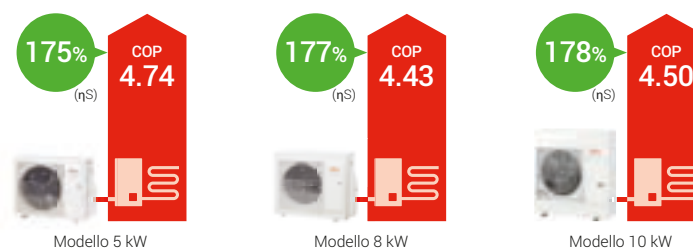

Tecnologia unità esterna

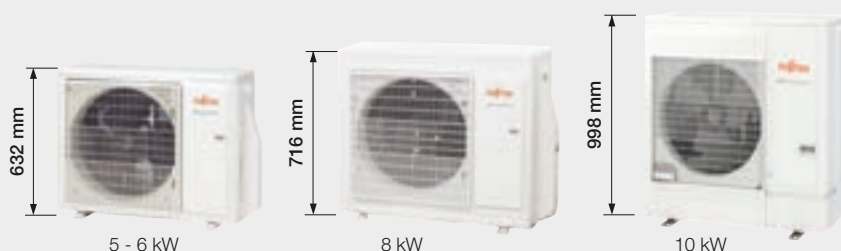

Motore del ventilatore DC
Motore del ventilatore tipo DC assemblato ad un ventilatore per alte prestazioni ed alta efficienza.



Compressore rotativo DC
Compressore tipo Twin Rotary DC ad alta efficienza



Inverter DC
Il controllo della temperatura dell'acqua è garantito dal controllo Inverter DC.

Split con ACS integrato (serie Comfort)

Caratteristiche tecniche



INVERTER

Modello	Unità interna Unità esterna	WG YA050ML3 WOYA060KLT	WG YA080ML3 WOYA060KLT	WG YA080ML3 WOYA080KLT	WG YA100ML3 WOYA100KLT	
Codice		31VF8075	31VF8080	31VF8085	31VF8090	
Gamma		5	6	8	10	
7°C/35°C*1	Potenza riscaldamento	kW	4,50	5,50	7,50	9,50
	Potenza assorbita		0,949	1,18	1,69	2,11
	COP		4,74	4,65	4,43	4,50
2°C/35°C*1	Potenza riscaldamento	kW	4,50	5,30	6,30	9,30
	Potenza assorbita		1,33	1,65	1,96	3,08
	COP		3,39	3,22	3,21	3,02
-7°C/35°C*1	Potenza riscaldamento	kW	4,40	5,00	5,70	8,90
	Potenza assorbita		1,59	1,90	2,13	3,36
	COP		2,76	2,63	2,68	2,65
7°C/45°C*1	Potenza riscaldamento	kW	4,50	5,50	7,50	9,00
	Potenza assorbita		1,26	1,54	2,20	2,475
	COP		3,57	3,56	3,41	3,45

Caratteristiche*2

Temperatura di mandata	°C	55	35	55	35	55	35	55	35
Classe energetica		A++	A+++	A++	A+++	A++	A+++	A++	A+++
Potenza termica nominale (P _{rated})	kW	5	5	5	6	7	8	8	9
Efficienza energetica stagionale in riscaldamento	%	125	175	125	175	128	177	130	178
Consumo energetico annuo	kWh	3035	2322	3411	2594	3903	2982	5083	3875
Livello di potenza sonora	Unità interna	dB (A)	40	-	40	-	40	-	40
	Unità esterna		57	-	57	-	60	-	62

Dati ACS*2

Profilo di carico		L	L	L	L
Classe energetica		A+	A+	A+	A+
Efficienza energetica	%	130	130	130	130
Consumo energetico annuo	kWh	793	793	793	793

Specifiche unità interna idronica

		Monofase ~230 V, 50 Hz			
Alimentazione					
Dimensioni (A x L x P)	mm	1863 x 648 x 700	1863 x 648 x 700	1863 x 648 x 700	1863 x 648 x 700
Peso (netto)	kg	145	145	145	145
Portata d'acqua	L/min	7,6/22,0	8,5/22,0	10,0/22,0	13,2/30,0
Capacità ACS	L	190	190	190	190
Potenza resistenza d'appoggio	kW	1,5	1,5	1,5	1,5
Capacità accumulo ACS	L	16	16	16	16
Vaso di espansione	L	8	8	8	8
Temperatura di mandata acqua Max.	°C	55	55	55	55
Conessioni idrauliche	Mandata / Ritorno	mm / ritorno	DN25 (1")	DN25 (1")	DN25 (1")
Conessioni idrauliche ACS		mm / ritorno	DN20 (3/4")	DN20 (3/4")	DN20 (3/4")
Resistenze elettriche	Potenza	kW	3,0	3,0	3,0

Caratteristiche unità esterna

		Monofase ~230 V, 50 Hz				
Alimentazione						
Assorbimento amperometrico	Max.	A	13,0	13,0	18,0	
Dimensioni (A x L x P)		mm	632 x 799 x 290	632 x 799 x 290	716 x 820 x 315	
Peso (netto)		kg	39	39	42	
Refrigerante	Tipo (GWP)		R32 (675)	R32 (675)	R32 (675)	
	Carica	kg	0,97	0,97	1,02	
Carica di refrigerante aggiuntiva		g/m	25	25	25	
			20	20	20	
Collegamenti frigoriferi	Diametro	Liquido	mm / ritorno	6,35 (1/4")	6,35 (1/4")	6,35 (1/4")
		Gas		12,70 (1/2")	12,70 (1/2")	15,88 (5/8")
	Lunghezza	Min./Max.	m	3/30	3/30	3/30
		Lunghezza (precarica)	m	15	15	15
Dislivello	Max.	m	20	20	20	
Campo di funzionamento	Riscaldamento	°C	-20 / 35	-20 / 35	-20 / 35	

*1: I valori di potenza erogata, assorbita ed efficienza sono basati sul test della norma EN14511. Viene visualizzata la temperatura esterna / temperatura di mandata per un salto termico di 5 ° C.

Le condizioni ambientali e operative e unità di controllo possono causare disparità tra i valori determinati nella pratica e questi valori

*2: Tutte le informazioni ErP possono essere scaricate da www.fujitsu-general.com/global/support/downloads/search/

*3: I valori del livello di potenza sonora si basano sui test di EN12102 nelle condizioni di EN14825.

Dimensioni

Unità esterna: WOYA060KLT

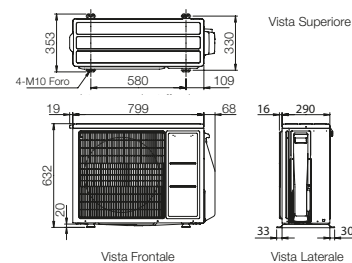

Unità esterna: WOYA080KLT

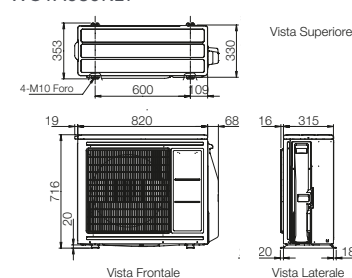

Unità esterna: WOYA100KLT

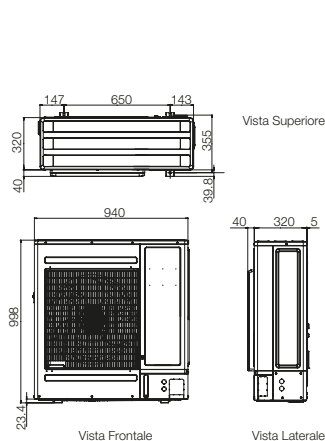

Unità interna: WG YA050ML3/WG YA080ML3/WG YA100ML3

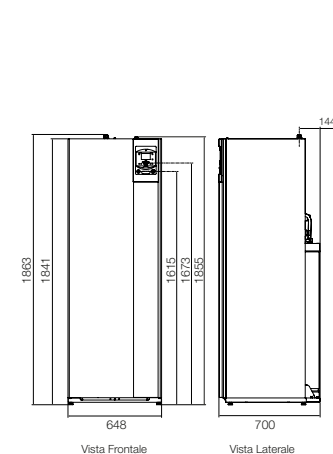

Pompa di calore Split con ACS integrato Serie Super High Power



Acqua in uscita ad alta temperatura

La temperatura dell'acqua in uscita è mantenuta a 60° fino a una temperatura esterna di -20°C, senza uso di riscaldatori ausiliari. Può essere erogata acqua a 55°C con temperatura esterna di -22°C senza riscaldatore supplementare.

* Se si desidera aumentare la temperatura dell'acqua calda, il riscaldatore elettrico di riserva può essere utilizzato per il funzionamento ausiliario.

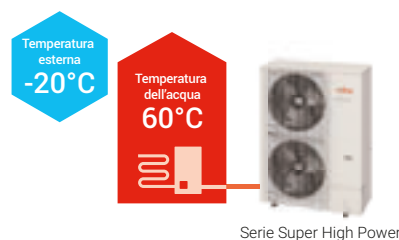

COP elevato

Le pompe di calore aria-acqua Waterstage funzionano in modo molto più efficiente e risparmiano energia rispetto a sistemi di riscaldamento tradizionali.

Classe di efficienza energetica



Efficienza energetica stagionale del riscaldamento d'ambiente (η_s)

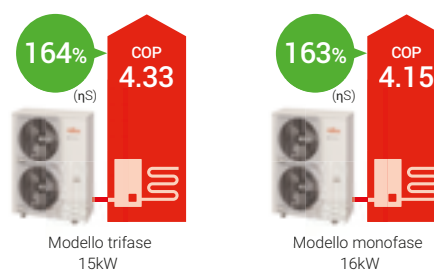

Intervallo operativo della temperatura esterna aumentato a -25 °C

Intervallo operativo migliorato fino a -25 °C di temperatura esterna



Soluzione elegante e compatta
Accumulo ACS da 190 litri integrato ad alto rendimento



- Produzione di ACS con scambiatore di calore coassiale che ottimizza lo scambio
- Rapido aumento della temperatura grazie all'ampia superficie di scambio

Split con ACS integrato (serie Super High Power) Caratteristiche tecniche

R410A

INVERTER

Modello Codice Gamma	Unità interna Unità esterna		WGYG160DJ6 WOYG160LJL 3IVF8060 16	WGYK170DJ9 WOYK150LJL 3IVF8065 15	WGYK170DJ9 WOYK170LJL 3IVF8070 17			
7°C/35°C*1	Potenza riscaldamento	kW	16,00	15,00	17,00			
	Potenza assorbita		3,86	3,46	4,10			
	COP		4,15	4,33	4,15			
2°C/35°C*1	Potenza riscaldamento	kW	13,30	13,20	13,50			
	Potenza assorbita		4,25	4,06	4,27			
	COP		3,13	3,25	3,16			
-7°C/35°C*1	Potenza riscaldamento	kW	14,50	13,20	15,00			
	Potenza assorbita		5,27	4,55	5,32			
	COP		2,75	2,90	2,82			
7°C/45°C*1	Potenza riscaldamento	kW	15,67	14,50	16,83			
	Potenza assorbita		4,73	4,35	4,94			
	COP		3,31	3,34	3,41			
35°C/18°C*1	Potenza raffrescamento	kW	14,00	14,00	14,50			
	Potenza assorbita		5,15	4,66	5,05			
	EER		2,72	3,00	2,87			
35°C/7°C*1	Potenza raffrescamento	kW	8,50	8,50	9,00			
	Potenza assorbita		4,34	4,11	4,39			
	EER		1,96	2,07	2,05			
Caratteristiche*2								
Temperatura di mandata		°C	55	35	55	35	55	35
Classe energetica			A++	A++	A++	A++	A++	A++
Potenza termica nominale (P _{rated})		kW	14	16	16	17	17	18
Efficienza energetica stagionale in riscaldamento		%	125	163	130	164	130	161
Consumo energetico annuo		kWh	8757	8014	9915	8606	10232	9059
Livello di potenza sonora	Unità interna		45	45	45	45	45	45
	Unità esterna		67	66	67	66	67	68
Dati ACS*2								
Profilo di carico						L		
Classe energetica						A		
Efficienza energetica		%				109		
Consumo energetico annuo		kWh				941		
Specifiche unità interna idronica								
Alimentazione			Monofase, 230 V, 50 Hz		Trifase, ~400 V, 50 Hz			
Dimensioni (A x L x P)		mm	1841 x 648 x 698					
Peso (netto)		kg	166					
Portata d'acqua		L/min	26,4/57,8		24,0/54,2		27,3/61,4	
Capacità ACS		L	190					
Potenza resistenza d'appoggio		kW	1,5					
Capacità accumulo ACS		L	25					
Vaso di espansione		L	12					
Temperatura di mandata acqua	Max.	°C	60					
Connessioni idrauliche	Mandata / Ritorno	mm	9,52 (3/8")					
Connessioni idrauliche ACS		mm	15,88 (5/8")					
Resistenze elettriche	Potencia	kW	6,0 (3,0 kW x 2 pezzi)		9,0 (3,0 kW x 3 pezzi)			
Caratteristiche unità esterna								
Alimentazione			Monofase, 230 V, 50 Hz		Trifase, ~400 V, 50 Hz			
Assorbimento amperometrico	Max.	A	28,0		14,0			
Dimensioni (A x L x P)		mm	1428 x 1080 x 480		1428 x 1080 x 480			
Peso (netto)		kg	137		138			
Refrigerante	Tipo (GWP)		R410A (2088)		R410A (2088)			
	Carica	kg	3,80		3,80			
Carica di refrigerante aggiuntiva		g/m	50		50			
Collegamenti frigoriferi	Diametro	Liquido	mm / ritorno	9,52 (3/8")		9,52 (3/8")		
		Gas		15,88 (5/8")		15,88 (5/8")		
	Lunghezza	Min./Max.	m	5/30		5/30		
		Lunghezza (precarica)	m	15		15		
Dislivello	Max.	m	25/15 (Unità esterna: sup./inf.)		25/15 (Unità esterna: sup./inf.)			
Campo di funzionamento	Riscaldamento	°C	-25 / 35		-25 / 35			

*1: I valori di potenza erogata, assorbita ed efficienza sono basati sul test della norma EN14511. Viene visualizzata la temperatura esterna / temperatura di mandata per un salto termico di 5 ° C. Le condizioni ambientali e operative e unità di controllo possono causare disparità tra i valori determinati nella pratica e questi valori

*2: Tutte le informazioni ErP possono essere scaricate da www.fujitsu-general.com/global/support/downloads/search/

Dimensioni

Unità esterna:

Monofase: WOYG160LJL

Trifase: WOYK150LJL/WOYK170LJL

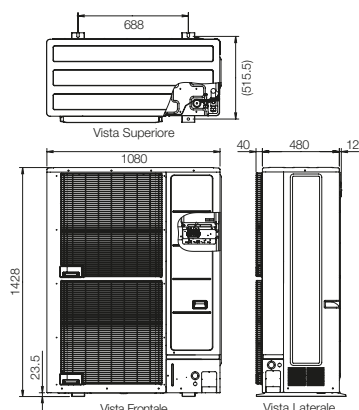

Unità interna:

Monofase: WGYG160DJ6

Trifase: WGYK170DJ9

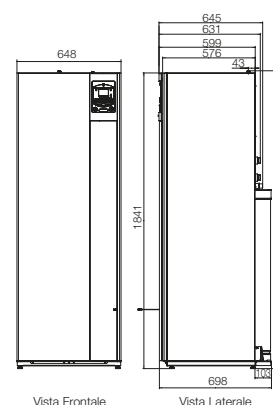

Le caratteristiche tecniche sono soggette a variazioni senza obbligo di preavviso.

Pompe di calore

Pompa di calore split - Accessori

	Descrizione	Codice	Modello	SPLIT							
				HIGH POWER			COMFORT R32				
				11	14	16	5	6	8	10	
	Kit 2° circuito	31VN9110 Da abbinare obbligatoriamente al 31VN9109	UTW-KZSXE	•	•	•	•	•	•	•	•
	Kit connessione caldaia	31VN9102	UTW-KBSXD	•	•	•	•	•	•	•	•
	Compensatore idraulico	31VN9139	UTW-TEVXA	•	•	•	•	•	•	•	•
	Kit ACS	31VN9107	UTW-KDWXD (External)	•	•	•	•	•	•	•	•
	Kit raffrescam.	31VN9103	UTW-KCLXD	•	•	•	•	•	•	•	•
	Kit estensione regolazione	31VN9109	UTW-KREXD	•	•	•	•	•	•	•	•
	Kit bassa rumorosità	31VN9108	UTW-KLNXE	•	•	•					
	Vaschetta raccolta condensa	31VN9106	UTW-KDPXA				•	•	•		
	Kit cascata Master	31VN9104	UTW-KCMXE	•	•	•					
	Kit cascata Slave	31VN9105	UTW-KCSXE	•	•	•					
 Wired	Controllo remoto umidità	31VN9100	UTW-C74HXF	•	•	•	•	•	•	•	•
 Wireless	Controllo remoto	31VN9101	UTW-C78XD	•	•	•					
 Wired	Controllo remoto solo temperatura	31VF9013	UTW-C74TXF	•	•	•	•	•	•	•	•

Le caratteristiche tecniche sono soggette a variazioni senza obbligo di preavviso.

	Descrizione	Codice	Modello	SPLIT							
				HIGH POWER			COMFORT R32				
				11	14	16	5	6	8	10	
	Pompa di ricircolo	3IVN9099	UTW-PHFXG	●	●	●					
	Kit piscina	3IVN9134	UTW-KSPXD	●	●	●	●	●	●	●	●
	Scambiatore di calore per kit piscina	3IVN9114	UTW-ESPXA	●	●	●					
	Interfaccia MODBUS	3IVN9098	UTW-KMBXJ	●*1	●*1	●*1					
	Kit resistenza	Consultare	UTW-KBHL				●	●	●	●	
	Termostato ambiente	3IVN9112	UTW-C55XA	●	●	●	●	●	●	●	●
	Termostato ambiente	3IVN9113	UTW-C58XD	●	●	●	●	●	●	●	●
	Trasmettitore per sensore esterno	3IVN9126	UTW-MOSXD	●	●	●	●	●	●	●	●
	Moduli RF-BSB	3IVN9127	UTW-MRCXD	●	●	●	●	●	●	●	●
	Kit unità esterna	3NDN9000	UTY-XWZXZ2	●	●	●					
	Web server 1	3IVN9121	UTW-KW1XD	●	●	●	●	●	●	●	●
	Web server 4	3IVN9122	UTW-KW4XD	●	●	●	●	●	●	●	●
	Clip LPB	3IVN9130	UTW-KL1XD	●	●	●	●	●	●	●	●
	Service Tool (incl. OCI700 adattatore)	3IVN9120	UTW-KSTXD	●*2	●*2	●*2	●*2	●*2	●*2	●*2	●*2
	Software per Service Tool	3IVN9117	UTW-KPSXD	●*3	●*3	●*3	●*3	●*3	●*3	●*3	●*3

*1: Optional necessari.

*2: Si richiede UTW-KL1XD per la connessione.

*3: Si richiede UTW-KW1XD oppure UTW-KW4XD per la connessione.

Pompe di calore

Pompa di calore Split con ACS integrato - Accessori

	Descrizione	Codice	Modello	SPLIT CON ACS INTEGRATO							
				SUPER HIGH POWER			COMFORT R32				
				1Ø 16	15	3Ø 17	5	6	1Ø 8	10	
	Kit 2° circuito*4	31VN9124 Da abbinare obbligatoriamente al 31VN9109	UTW-KZDXE				•	•	•	•	
	Kit 2° circuito	31VN9136	UTW-KZDXJ	•	•	•					
	Kit connessione caldaia	31VN9115	UTW-KBDXD				•	•	•	•	
DUAL 	Kit connessione caldaia	31VN9135	UTW-KBSXJ	•	•	•					
	Compensatore idraulico	31VN9139	UTW-TEVXA	•	•	•	•	•	•	•	
	Kit ACS	Consultare	UTW-KDEXE	•	•	•					
	Kit ACS	Consultare	UTW-KDEXL				•	•	•	•	
	Pompa di ricircolo	31VN9099	UTW-PHFXG	•	•	•					
	Kit piscina	31VN9134	UTW-KSPXD	•	•	•	•	•	•	•	
	Kit raffrescamento	31VN9103	UTW-KCLXD	•	•	•					
	Kit raffrescamento	31VN9533	UTW-KCLXL				•	•	•	•	
	Kit estensione regolazione	31VN9109	UTW-KREXD	•	•	•	•	•	•	•	

*4: Obbligatorio aggiungere il KIT DI REGOLAZIONE cod. 31VN9109

SPLIT CON ACS INTEGRATO

	Descrizione	Codice	Modello								
				SUPER HIGH POWER				COMFORT R32			
				1Ø 16	15	3Ø 17	5	6	1Ø 8	10	
	Kit HMI	Consultare	UTW-KHMXE*5	●	●	●	●	●	●	●	●
 Wired	Controllo remoto	3IVF9013	UTW-C74TXF*5	●	●	●	●	●	●	●	●
 Wired	Controllo remoto	3IVN9100	UTW-C74HXF	●	●	●	●	●	●	●	●
 Wireless	Termostato ambiente	3IVN9112	UTW-C55XA	●	●	●	●	●	●	●	●
 Wireless	Termostato ambiente	3IVN9113	UTW-C58XD	●	●	●	●	●	●	●	●
	Trasmettitore per sensore esterno	3IVN9126	UTW-MOSXD	●	●	●	●	●	●	●	●
 Per porta BSB	Moduli RF-BSB	3IVN9127	UTW-MRCXD	●	●	●	●	●	●	●	●
	Web server 1	3IVN9121	UTW-KW1XD	●	●	●	●	●	●	●	●
	Web server 4	3IVN9122	UTW-KW4XD	●	●	●	●	●	●	●	●
	Clip LPB	3IVN9130	UTW-KL1XD	●	●	●	●	●	●	●	●
	Service Tool (incluso adattatore OCI700)	3IVN9120	UTW-KSTXD	●*6	●*6	●*6	●*6	●*6	●*6	●*6	●*6
	Software per Service Tool	3IVN9117	UTW-KPSXD	●*7	●*7	●*7	●*7	●*7	●*7	●*7	●*7
	Kit unità esterna	3NGF9023	UTY-XWZXZ3	●	●	●					
	Kit resistenza	Consultare	UTW-KBHXL				●	●	●	●	

*5: C74TXF: Sensore di temperatura ambiente integrato C74HXF: Sensore umidità e temperatura ambiente integrato
 *6: Si richiede UTW-KL1XD per la connessione
 *7: Si richiede UTW-KW4XD oppure UTW-KW1XD per la connessione



SCAMBIO DI CALORE EFFICACE E SIMULTANEA VENTILAZIONE CON ARIA FRESCA

Elevata efficienza e bassi livelli acustici sono raggiunti con l'impiego di processi di scambio di calore di grande efficacia.

Uno spazio piacevolmente condizionato è il frutto di un'adeguata scelta fra l'uso dello scambio di calore o l'impostazione della normale ventilazione, in base ai requisiti dell'ambiente condizionato.

Recuperatori di calore RECUTERMIC MICRO EH	154
Recuperatori di calore RECUTERMIC PHE+	156

RECUTERMIC MICRO EH



Specifiche

Codice		3IRD0900	3IRD0901	3IRD0902	3IRD0903	3IRD0904
Modello		E35H	E50H	E80H	E100H	E130H
Portata aria nominale	m ³ /h	350	500	800	1000	1300
Pressione statica utile nominale	Pa	140	110	140	140	135
Alimentazione elettrica	V/ph/Hz	230 / 1 / 50 - 60				
Corrente assorbita massima totale	A	0,6	0,6	1,4	2,1	2,7
Limiti funzionali						
Condizioni di esercizio limite	°C / %	- 15 ...+ 40°C / 10 ... 95 %				
Ventilatori						
Tipologia motore		EC	EC	EC	EC	EC
N° velocità		10	10	10	10	10
Controllo ventilazione ⁽¹⁾		Man/VSD	Man/VSD	Man/VSD	Man/VSD	Man/VSD
Potenza specifica interna di ventilazione - SFP int ⁽⁵⁾	W/(m ³ /s)	670	547	865	881	873
Potenza assorbita nominale totale	kW	0,13	0,15	0,32	0,39	0,49
Livello di pressione sonora ⁽²⁾	dB(A)	37	39	42	43	44
Recuperatore di calore						
Efficienza termica invernale ⁽³⁾	%	74,0%	76,0%	76,0%	76,0%	74,2%
Efficienza entalpica invernale ⁽³⁾	%	65,0%	67,0%	65,0%	62,0%	59,0%
Efficienza termica estiva ⁽⁴⁾	%	74,0%	76,0%	76,0%	76,0%	74,0%
Efficienza entalpica estiva ⁽⁴⁾	%	62,0%	63,0%	63,0%	60,0%	58,0%
Efficienza termica a secco ⁽⁵⁾	%	74,0%	76,0%	76,0%	76,0%	74,0%

(1) Man = Manuale da selettore o tastiera; VSD = Modulazione da sensore qualità/umidità aria

(2) Livello di pressione sonora valutata a 1 m da: mandata-espulsione canalizzata/ripresa aria esterna canalizzata/lato ispezioni alle condizioni nominali

(3) Aria esterna -5°C 80% UR; aria ambiente 20°C 50% UR

(4) Aria esterna 32°C 50% UR; aria ambiente 26°C 50% UR

(5) Secondo regolamento UE 1253/2014: alla pressione nominale; condizioni di temperatura e umidità riferite a EN 308

CARATTERISTICHE GENERALI RECUTERMIC MICRO EH

- Recuperatore di calore entalpico statico con efficienza termica fino al 76%
- Struttura autoportante in lamiera zincata coibentata internamente ed esternamente; accessibilità attraverso sportello laterale
- Filtrazione dell'aria in classe di efficienza F9 (con pre-filtro G3) sull'aria di rinnovo, filtro G3 sul flusso di ripresa
- Pressostato segnalazione filtri sporchi integrato
- Sistema motorizzato di by-pass del recuperatore attuato automaticamente dal controllo elettronico per garantire il raffrescamento gratuito con l'aria esterna quando conveniente
- Elettroventilatori con motore EC a basso consumo ad alta prestazione e silenziosità; possibilità di gestione di 10 livelli di velocità
- Connessioni alle canalizzazioni con raccordi in materiale plastico
- Quadro elettrico incorporato con scheda elettronica per il controllo delle funzioni di ventilazione e di free-cooling.
- Porta MODBUS RS485

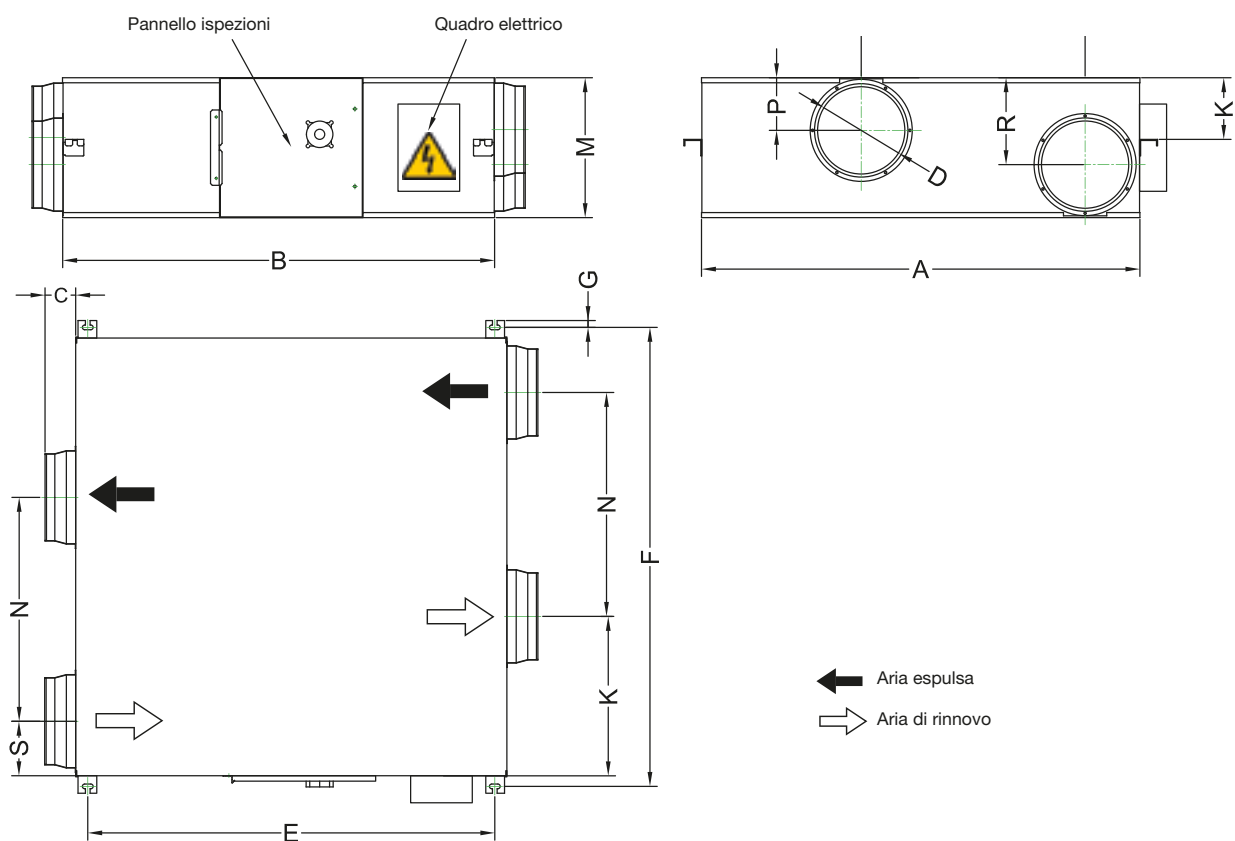

Modello	Dimensione [mm]															Peso netto/lordo (kg)	Dimensioni imballo (mm)
	A	B	C	D	E	F	G	T	K	M	N	P	R	S	K		
CFR micro E35H	804	814	100	150	675	862	19	480	111	270	480	111	111	162	162	37 / 41	1070x960x350
CFR micro E50H	904	894	107	200	754	960	19	500	135	270	500	135	135	202	202	43 / 47	1125x1060x350
CFR micro E80H	1134	1186	85	250	1115	1190	19	678	170	388	678	170	170	228	228	71 / 76	1390x1305x455
CFR micro E100H	1216	1199	85	250	1130	1273	19	621	171	388	621	146	241	151	442	82 / 88	1475x1420x450
CFR micro E130H	1216	1199	85	250	1130	1273	19	621	171	388	621	146	241	151	442	83 / 88	1475x1420x450

ACCESSORI RECUTERMIC MICRO EH

- Pannello di comando Touch Screen - **PST**
- Sensore di CO2 da parete - **QSW**
- Sensore di umidità da parete - **USW**
- Modulo di sanificazione BIOXIGEN® - **BIOX**
- Modulo WIFI - **WFM**



PST
cod. 3IRD9900



QSW
cod. 3IAE9008



USW
su richiesta

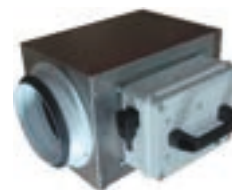

BIOX
su richiesta

RECUTERMIC PHE+

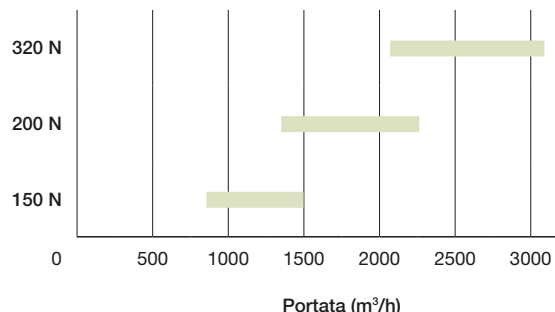

Specifiche

Codice		3IRD0908	3IRD0909	3IRD0910
Modello		150 N	200 N	320 N
Portata aria nominale	m³/h	1500	2300	3100
Pressione statica utile nominale	Pa	190	240	190
Pressione statica utile massima	Pa	190	240	190
Alimentazione elettrica	V/ph/Hz	230/1/50-60		
Corrente assorbita massima totale	A	6,0	14,0	14,0
VENTILATORI				
Tipologia motore		AC	AC	AC
N° velocità		3	3	3
Controllo ventilazione ⁽¹⁾		Man	Man	Man
Potenza specifica interna di ventilazione - SFP int ⁽⁵⁾	W/(m³/s)	1031	1008	966
Potenza assorbita nominale totale	kW	0,96	1,55	1,67
Livello di pressione sonora ⁽²⁾	db (A)	62	62	68
RECUPERATORE DI CALORE				
Efficienza termica invernale ⁽³⁾	%	73,0%	73,2%	71,4%
Efficienza entalpica invernale ⁽³⁾	%	62,5%	62,7%	55,5%
Efficienza termica estiva ⁽⁴⁾	%	60,1%	60,2%	57,4%
Efficienza entalpica estiva ⁽⁴⁾	%	58,3%	58,5%	52,5%
Efficienza termica a secco ⁽⁵⁾	%	73,1%	73,2%	73,0%

(1) Man = Manuale da selettore o tastiera

(2) Livello di pressione sonora valutata a 1 m da: mandata-espulsione canalizzata/ripresa aria esterna canalizzata/lato ispezioni alle condizioni nominali

(3) Aria esterna -5°C 80% UR; aria ambiente 20°C 50% UR

(4) Aria esterna 32°C 50% UR; aria ambiente 26°C 50% UR

(5) Secondo regolamento UE 1253/2014: alla pressione nominale; condizioni di temperatura e umidità riferite a EN 308

CARATTERISTICHE GENERALI RECUTERMIC PHE+

- Recuperatore di calore entalpico statico a flussi incrociati con efficienza termica al 75%.
- Installazione orizzontale a soffitto, estrazione dal basso dello scambiatore per tutti i modelli.
- Struttura a pannelli tipo sandwich sp. 23 mm in lamiera zincata all'interno e preverniciata all'esterno, con isolamento termoacustico in poliuretano iniettato con densità 45 kg/m³.
- Elettroventilatori centrifughi a doppia aspirazione e motore elettrico direttamente accoppiato, a più velocità.
- Sezioni di filtrazione costituite da filtri compatti a celle con media in polipropilene a bassa perdita di carico, estraibili lateralmente, in classe di efficienza F7 nel flusso di rinnovo e M5 nel flusso di espulsione.
- Pressostato segnalazione filtri sporchi integrato.
- Pannello di controllo PCU

ACCESSORI RECUTERMIC PHE+

- Sezione con resistenza elettrica di post-riscaldamento - BER
- Sezione con batteria ad acqua promiscua - SBFR
- Pressostato filtri addizionale - PF
- Serranda di regolazione - SR
- Sezione 3 serrande per sbrinamento - RMS
- Servomotori per serrande - SM / SMR
- Kit gestione Bypass KBP
- Kit n° 4 attacchi circolari - SPC
- Silenziatori da canale - SSC
- Termostato antigelo - ATG
- Kit valvola a 2 vie con servomotore on-off - V2O
- Kit valvola a 3 vie con servomotore modulante - V3M
- Sistema di sanificazione Bioxigen® - BIOX
- Pannello di controllo velocità - C3V
- Pannello di controllo unità - PCU / PCUE
- Scheda Modbus per SIG - SCMB
- Sensore di CO² - QSC / QSA
- Sensore di umidità - USD / USW
- Kit installazione da esterno - EXT
- Kit cuffie da esterno - CPA

Dimensioni

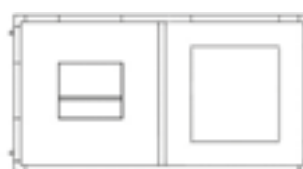
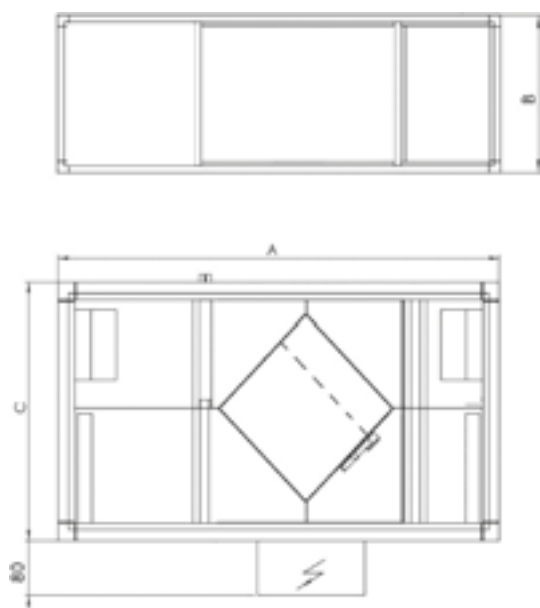

Modello	Dimensione			Peso kg
	A mm	B mm	C mm	
150 N	2000	680	1290	190
200 N	2000	680	1290	200
320 N	2100	680	1400	220

EUROFRED

Together. Inspired.

Il nostro impegno per la sostenibilità



In Eurofred tuteliamo il benessere delle persone e del pianeta, accelerando la transizione sostenibile del settore. Promuoviamo solide alleanze con organizzazioni globali per promuovere iniziative basate sulla riduzione delle disuguaglianze, sullo sviluppo sostenibile e sulla tutela dell'ambiente. Le nostre azioni sono in linea con gli Obiettivi di sviluppo sostenibile delle Nazioni Unite.



**Triplo sigillo
Calcolo Riduzione
Compensazione
dal 2014**

Siamo la prima azienda in Spagna a ricevere il Triplo Sigillo Calcolo+Riduzione+Compensazione, assegnato all'azienda dall'Ufficio spagnolo per i cambiamenti climatici (OECC) del Ministero per la Transizione ecologica.

Azioni sociali

Tuteliamo e miglioriamo il benessere delle popolazioni dei territori in cui siamo presenti.



Sigillo "Azienda leader nella diversità"

Ci impegniamo a promuovere lo sviluppo del talento femminile, l'uguaglianza e la diversità. Questo ci ha permesso di essere premiati con il premio "Diversity Leading Company" assegnato da Teams and Talent.



Diversità, equità e inclusione

Ci impegniamo per le pari opportunità e promuoviamo iniziative di sensibilizzazione sulla diversità, come dibattiti, formazione, sessioni di sensibilizzazione e programmi di supporto.



Collaborazione con le ONG

Sosteniamo progetti significativi per lo sviluppo professionale e personale delle persone a rischio di esclusione sociale come il programma "Colpo di calore", che mira a climatizzare le case vulnerabili come un rifugio climatico a impatto zero, poiché copiamo i costi energetici e compensiamo le emissioni generate dall'uso delle macchine.

Azioni ambientali

Calcoliamo, riduciamo e compensiamo la nostra impronta di carbonio negli Ambiti 1 e 2



Assorbimento dell'impronta di carbonio:

Dal 2014 abbiamo rimboschito più di 85 ettari piantando 70.000 alberi. Ciò ci ha permesso di compensare l'impronta di carbonio fino allo scorso anno in Spagna, Francia e Cile, e fino al 2036 e 2039 rispettivamente in Portogallo e Italia.



Gestione ambientale efficiente

Installiamo luci a LED nei nostri uffici.
Riduciamo l'uso di carta. E disponiamo di una flotta di veicoli ibridi-elettrici.



Buon governo

Includiamo criteri per garantire prestazioni sostenibili e ottimizzare la gestione del rischio



Etica e trasparenza

Lavoriamo su un modello di governance aziendale ispirato all'etica, all'integrità e al rispetto delle leggi e delle politiche interne, e che considera anche le questioni sociali e ambientali all'interno delle proprie priorità e del processo decisionale.



Diffusione della sostenibilità

Promuoviamo il dibattito e la consapevolezza attraverso il nostro Barometro della Sostenibilità del settore della climatizzazione e collaboriamo con i principali operatori del settore per contribuire alla transizione verso la sostenibilità.

EUROFRED

Together. Inspired.





GENERALI

GENERALI

ASSICURAZIONI
GENERALI

FUJITSU
CLIMATIZZATORI

FUJITSU
CLIMATIZZATORI



A series of horizontal dotted lines for writing notes.



WIFI



Sensore di presenza

Il sensore rileva la presenza delle persone all'interno del locale.



Movimento alto basso dei deflettori

Apertura e chiusura automatica dei deflettori.



Doppio movimento dei deflettori

Un sofisticato sistema di regolazione consente il movimento, nelle quattro dimensioni, dei deflettori.



Velocità automatica della ventilazione

Modifica automatica della velocità di ventilazione in funzione della temperatura richiesta nella stanza.



Riavvio Automatico

Nel caso di una momentanea mancanza di alimentazione il climatizzatore, al ritorno di quest'ultima, si riavvia automaticamente.



Commutazione automatica freddo/caldo

Confrontando la temperatura ambiente e quella impostata il climatizzatore si attiva automaticamente in riscaldamento o raffreddamento.



10°C HEAT

10°C è la minima temperatura di attenuazione impostabile in riscaldamento.



Collegabile ad un sistema di distribuzione a canali



Diffuser

Raffresca in orizzontale evitando che l'aria arrivi direttamente agli occupanti del locale e riscalda in verticale creando una piacevole sensazione di comfort.



Ventilatori Laterali

Comfort assicurato grazie ad un sistema ibrido di ventilazione che consente la combinazione delle diverse temperature dell'aria.



Controllo wireless LAN

L'esclusivo adattatore Wi-Fi consente di controllare il climatizzatore tramite Smartphone, Tablet e PC.



Spegnimento automatico Sleep

Il comfort notturno viene garantito dalla graduale regolazione della temperatura prima dello spegnimento programmato del climatizzatore.



Timer giornaliero

Quattro possibili selezioni nell'arco delle 12 ore ON, OFF, ON OFF o OFF ON.



Timer settimanale

Funzioni di ON-OFF possono essere impostate su base giornaliera e settimanale.



Timer settimanale + setback timer

Funzioni di ON-OFF e di regolazioni di temperatura possono essere impostate su base giornaliera e settimanale.



Auto off timer

Arresta automaticamente il funzionamento, trascorso il tempo impostato dall'inizio del funzionamento.



Indicatore stato dei filtri

Permette il controllo della pulizia dei filtri.



Risparmio energetico

Sistema di controllo per il risparmio energetico.



Ingresso ON-OFF



Massima Potenza

Funzione che consente di attivare il climatizzatore alla massima potenza per un rapido raggiungimento del comfort.



Modalità silenziosa

Riduzione della rumorosità della macchina esterna.



-20°C

La serie LT riesce a fornire elevate prestazioni in riscaldamento anche con bassissime temperature esterne.



Server Room operation

Collegamento tra due unità interne per attivare specifiche funzioni all'interno di locali server.



Sistema di controllo V-PAM



Sistema di controllo I-PAM



Filtro deodorante

Il filtro è composto da particelle ultrafini di ceramica che decompongono gli odori assorbiti riducendo gli effetti ossidanti degli ioni generati.



Filtro alla catechina

Il filtro sfrutta l'effetto elettrostatico della catechina per trattenere le particelle inquinanti più fine.



Frontale lavabile



Blue Fin

Trattamento Blue Fin.



Pompa di scarico condensa di serie



Controllo individuale delle alette

Ogni aletta può essere controllata individualmente attraverso il filocomando Touch Panel per poter godere del massimo comfort indipendentemente dalla forma del locale.



Limitazione della modifica della temperatura ambiente

I valori di minima e massima temperatura ambiente possono essere impostati per un ulteriore risparmio energetico rispettando il comfort degli occupanti.



Auto-ritorno della temperatura

La temperatura ambiente ritorna automaticamente alla temperatura precedentemente impostata.



Collegabile ad un sistema di apporto aria esterna



Attivazione aria esterna

Con un controllo esterno è possibile attivare un sistema di ventilazione.



Plasma Air Clean

Precipitatore elettrostatico che rimuove la presenza di allergeni ed agenti nocivi comunemente presenti nell'aria. Facilmente lavabile per essere sempre efficiente.



Filtro autopulente

La polvere raccolta dal filtro dell'aria è automaticamente rimossa. Il contenitore delle polveri andrà pulito saltuariamente.



Regolazione automatica

Funzione di regolazione automatica della portata d'aria.



Individual Auto

Per adattarsi alle differenze di temperatura tra giorno e notte, il sistema consente di impostare temperature separate per il raffreddamento o per il riscaldamento dei locali, passando automaticamente tra le due modalità.



Heat Clean

Riscalda lo scambiatore di calore dell'unità interna ad una temperatura di oltre 55°C, asciugando l'umidità residua e neutralizzando contaminanti ed impurità, per una pulizia rapida ed efficace. Agisce anche contro le muffe causa di cattivi odori.

FUJITSU

CLIMATIZZATORI



WWW.FUJITSUCLIMATIZZATORI.IT

Numero Verde
800 194 341

EUROFRED

Together. Inspired.

Eurofred Italy spa
Via Europa
31020 San Fior (TV)
Tel. 0438 2661 - Fax 0438 266380

Sede commerciale Milano
Eurofred Italy spa
Viale Monza, 265
20126 Milano (MI)

